

INSTALLATION MANUAL

MONTAGEANLEITUNG

INSTRUCTIONS DE MONTAGE

ISTRUZIONI PER IL MONTAGGIO





GEFAHR

Lebensgefahr durch elektrischen Schlag

- ▶ Gerät nur an Steckdosen oder Festanschlüssen mit Schutzerdung betreiben.

ACHTUNG

Beschädigungen an Schläuchen

Es dürfen nur die mitgelieferten Schläuche verwendet werden. Alte Schläuche dürfen nicht wiederverwendet werden.



DANGER

Danger of fatal electric shock

- ▶ The device may only be operated at power outlets or fixed connections with protective earthing.

ATTENTION

Damage to hoses

Only the hoses supplied are permitted to be used. Old hoses are not permitted to be reused.



DANGER

Danger de mort par choc électrique

- ▶ Utiliser l'appareil uniquement lorsqu'il est raccordé à des prises électriques ou des branchements fixes avec mise à la terre.

ATTENTION

Endommagements sur les tuyaux

Seuls les tuyaux fournis peuvent être utilisés. Les anciens tuyaux ne doivent pas être réutilisés.



PERICOLO

Pericolo di morte per scossa elettrica

- ▶ Utilizzare l'apparecchio esclusivamente con prese elettriche o allacciamenti fissi provvisti di messa a terra.

ATTENZIONE

Danni ai flessibili

Possono essere utilizzati soltanto i flessibili forniti in dotazione. I flessibili vecchi non possono essere riutilizzati.



GEVAAR

Levensgevaar door elektrische schok

- ▶ Apparaat alleen aan stopcontacten of vaste aansluitingen met randaarding gebruiken.

ATTENTIE

Beschadigingen aan slangen

Alleen de meegeleverde slangen mogen worden gebruikt. Oude slangen mogen niet opnieuw worden gebruikt.



PELIGRO

Peligro de muerte por descarga eléctrica

- ▶ Utilizar el dispositivo solamente en tomas de corriente o conexiones fijas con puesta a tierra de protección.

ATENCIÓN

Daños en los conductos

Únicamente pueden emplearse los conductos suministrados. Los conductos antiguos no deben utilizarse de nuevo.



PERIGO

Perigo de morte provocado por choque elétrico

- ▶ Utilizar o aparelho apenas em tomadas ou ligações fixas com ligação à terra de proteção.

ATENÇÃO

Danos nos tubos

Só podem ser utilizados os tubos fornecidos. Os tubos antigos não podem ser reutilizados.



FARE

Livsfare på grund af elektrisk stød

- ▶ Enheden må kun anvendes på stikdåser eller faste forbindelser med jordtilslutning.

OBS

Skader på slangerne

Kun de medfølgende slanger må bruges. Gamle slanger må ikke genbruges.



FARE

Livsfare på grunn av elektrisk støt

- ▶ Apparatet skal kun drives i stikkontakter eller faste tilkoblinger med jordet ledning.

OBS

Skader på slanger

Bruk bare de medfølgende slangene. Gamle slanger må ikke brukes på nytt.



FARA

Livsfara p.g.a. elektriska stötar

- ▶ Apparatet får endast anslutas till eluttag eller fasta anslutningar med skyddsjordning.

OBSERVERA

Skador på slangar

Endast de medföljande slangarna får användas. Gamla slangar får inte återanvändas.



VAARA

Sähköiskun aiheuttama hengenvaara

- ▶ Laitetta saa käyttää vain suojamaadoituksella varustetuissa pistorasioissa tai kiinteissä liitännöissä.

HUOMAUTUS

Vauriot letkuissa

Vain mukana toimitettuja letkuja saa käyttää. Vanhoja letkuja ei saa käyttää uudelleen.



NIEBEZPIECZEŃSTWO

Zagrożenie życia na skutek porażenia prądem

- ▶ Urządzenie eksploatować wyłącznie po podłączeniu do gniazdek elektrycznych lub przyłączy stacjonarnych wyposażonych w uziemienie ochronne.

UWAGA

Uszkodzenia węży

Wolno stosować tylko dostarczone węże. Nie wolno używać starych węży.



VESZÉLY

Életveszély áramütés következtében

- ▶ A készüléket csak védőföldeléssel rendelkező dugaszoló aljzatokkal vagy rögzített csatlakozókkal üzemeltesse.

FIGYELEM

Sérülések a tömlőkön

Csak a mellékelt tömlőket szabad használni. A régi tömlőket nem lehet újból felhasználni.



NEBEZPEČENSTVO

Nebezpečnostvo ohrozenia života zásahom elektrickým prúdom

- ▶ Prevádzka zariadenia je povolená len vtedy, ak je pripojené k zásuvkám alebo pevným prípojkám s ochranným uzemnením.

POZOR

Poškodenie hadíc

Používať sa môžu len dodané hadice. Staré hadice sa nesmú znovu používať.



NEBEZPEČÍ

Ohrožení života zásahem elektrického proudu

- ▶ Zařízení provozujte připojené pouze na zásuvky nebo pevná připojení s ochranným uzemněním

UPOZORNĚNÍ

Poškození hadic

Použity mohou být pouze dodané hadice. Staré hadice nesmí být znovu použity.



NEVARNOST

Smrtna nevarnost zaradi električnega udara

- ▶ Napravo lahko uporabljate samo, ko je priključena prek vtičnice ali pri stalni priključitvi z ozemljitvijo.

POZOR

Poškodovane gibke cevi

Uporabite lahko samo priložene gibke cevi. Starih gibkih cevi ne smete uporabiti.



OPASNOST

Opasnost po život zbog strujnog udara

- ▶ Uređaj puštajte u pogon samo na utičnicama ili fiksnim priključcima sa zaštitnim uzemljenjem.

POZOR

Oštećenja cijevi

Smiju se koristiti samo isporučene cijevi. Ne smiju se koristiti stare cijevi.



OPASNOST

Opasnost po život usled strujnog udara

- ▶ Uređaj priključivati samo na utičnice ili fiksne priključke sa zaštitnim uzemljenjem.

PAŽNJA

Oštećenja na crevima

Smeju da se koriste samo isporučena creva. Stara creva ne smeju ponovo da se koriste.



ОПАСНОСТ

Опасност за живота поради токов удар

- ▶ Работете с уреда само на контакти или постоянни връзки със защитно заземяване.

ВНИМАНИЕ

Повреди на маркучи

Трябва да се използват само доставените маркучи. Стари маркучи не трябва да се използват повторно.



PERICOL

Pericol de moarte prin electrocutare

- ▶ Utilizați aparatul doar cu alimentare de la prize sau conexiuni fixe cu împământare.

ATENȚIE

Deteriorări la nivelul furtunurilor

Pot fi utilizate doar furtunurile livrate. Nu pot fi reutilizate furtunurile vechi.



TEHLİKE

Elektrik çarpması nedeniyle ölüm tehlikesi

- ▶ Alet sadece koruyucu toprak hattı olan prizlerde veya sabit bağlantılarla çalıştırılmalıdır.

ДИККАТ

Hortumların hasar görmesi

Sadece teslimat kapsamındaki hortumlar kullanılmalıdır. Eski hortumlar yeniden kullanılmamalıdır.



ОПАСНО

Смертельная опасность при ударе электрическим током

- ▶ Прибор разрешено подключать только к штепсельным розеткам или неразъемным соединениям с защитным заземлением.

ВНИМАНИЕ

Повреждения шлангов

Допускается использовать только входящие в комплект поставки шланги. Запрещено повторно использовать старые шланги.



危险

电击有致命危险

- ▶ 设备仅允许在插入电源插座或带保护性接地的固定接头时运行。

注意

软管损坏

只允许使用随货提供的软管。不允许重复使用旧软管。

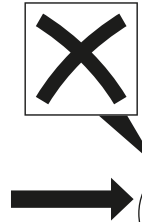
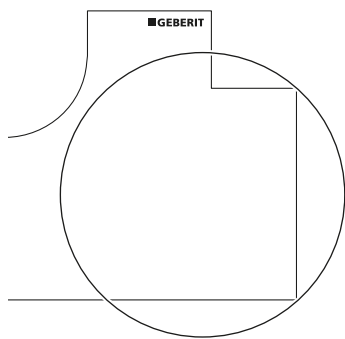
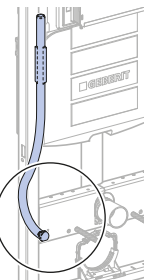
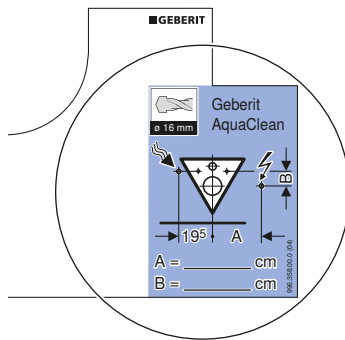
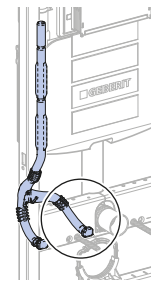
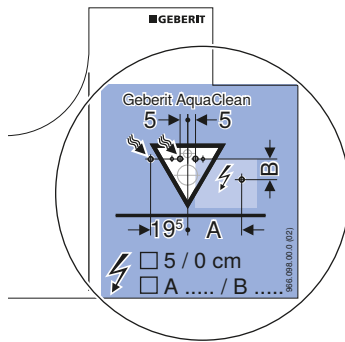
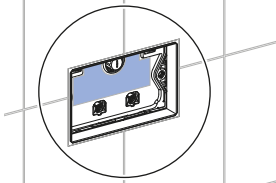
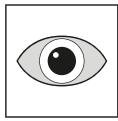

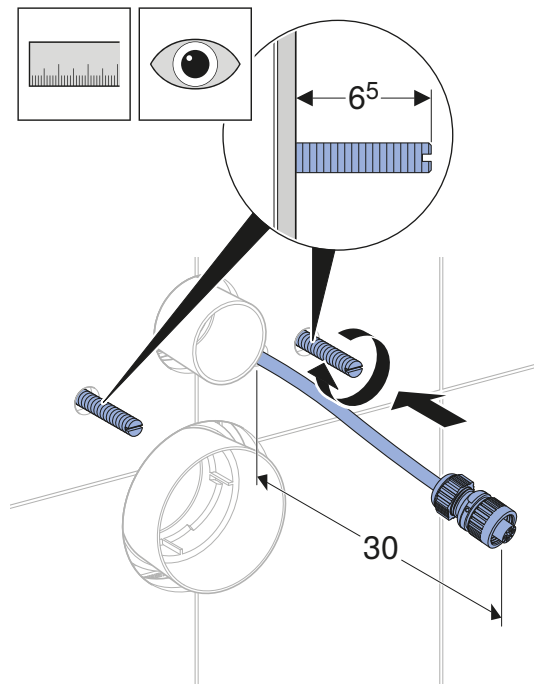
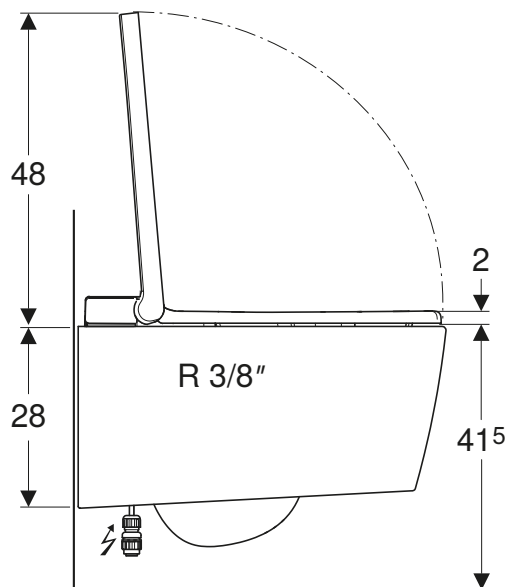
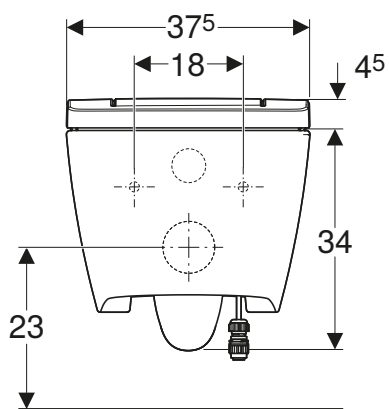
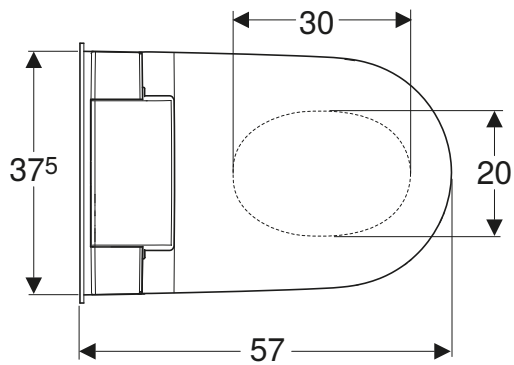

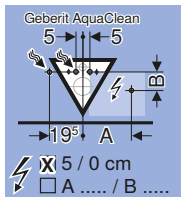
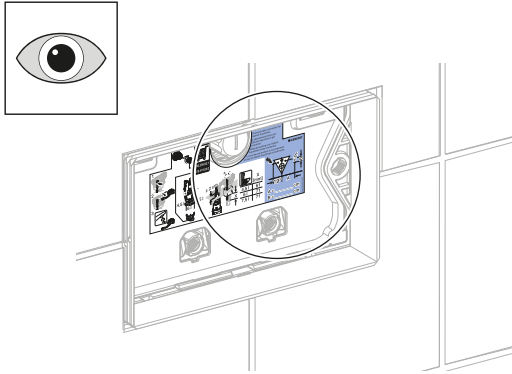

→ **1 A** 8

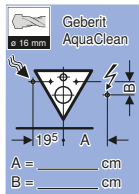

→ **1 B** 10



1

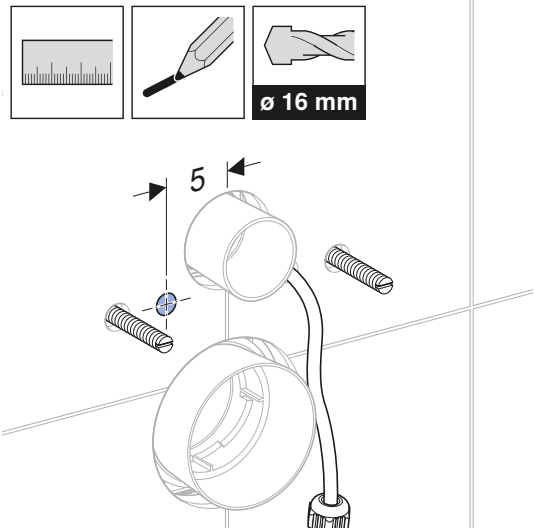

2

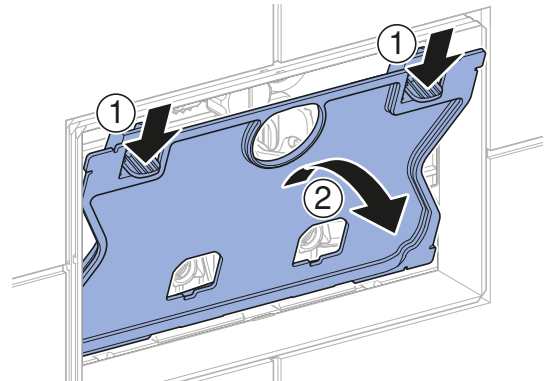

3

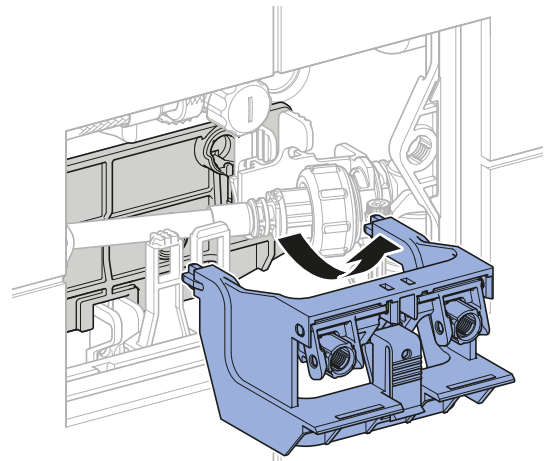

4

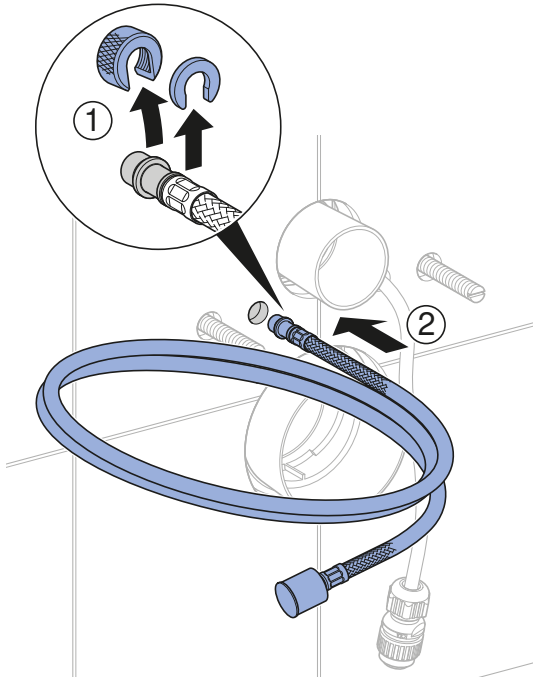

i

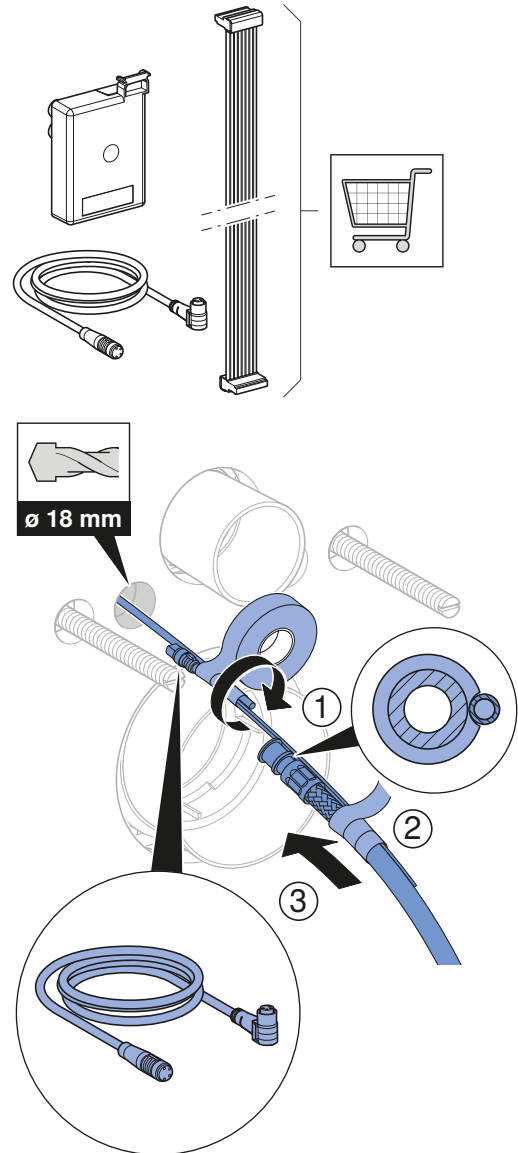

5

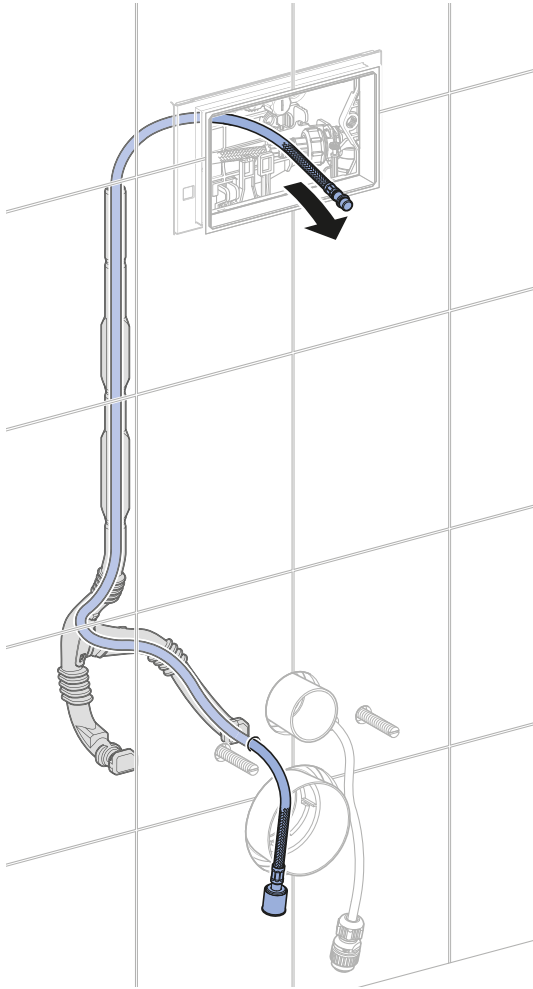

1 **B**

1

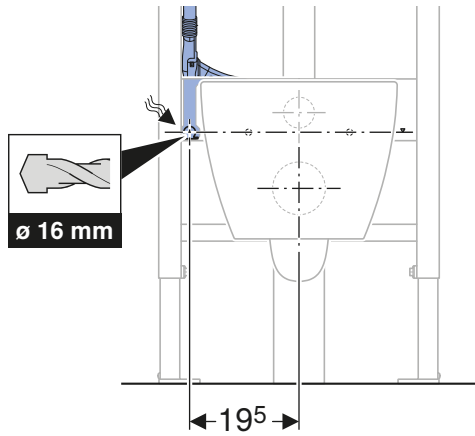
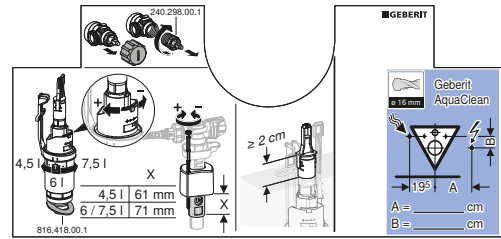

2

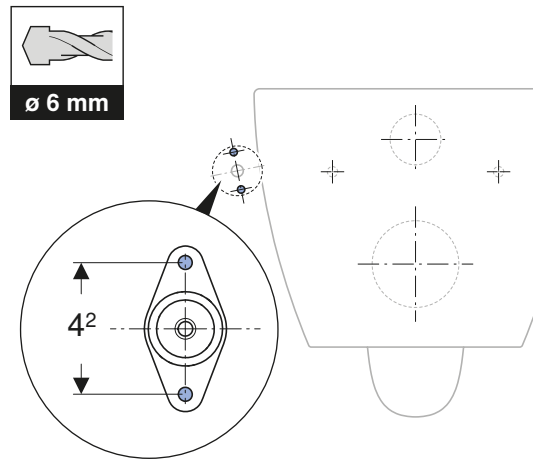

3

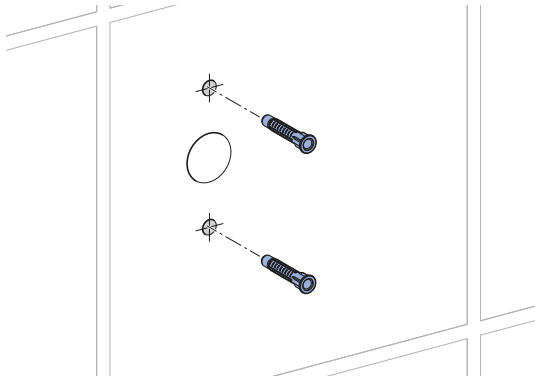

4

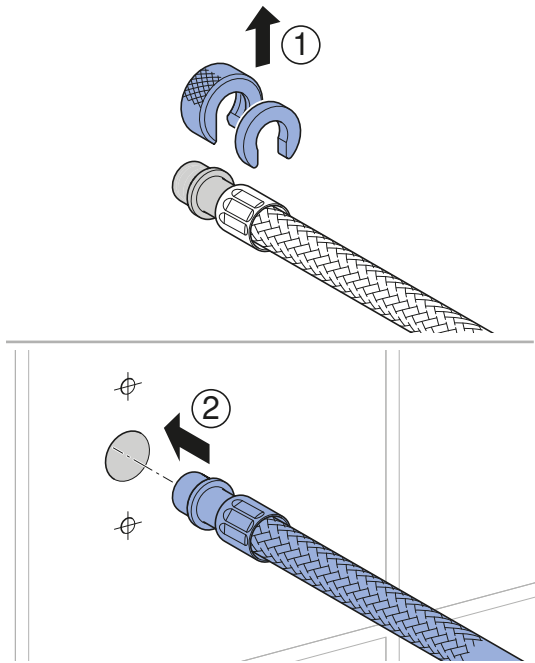

5

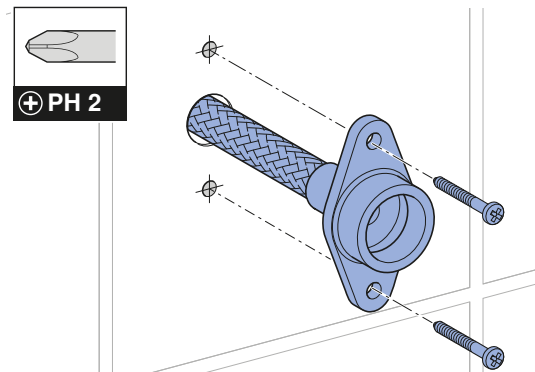

6

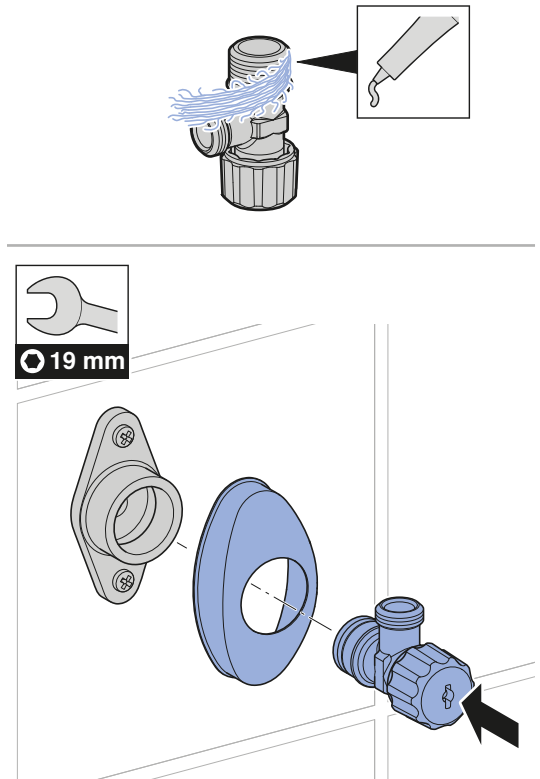

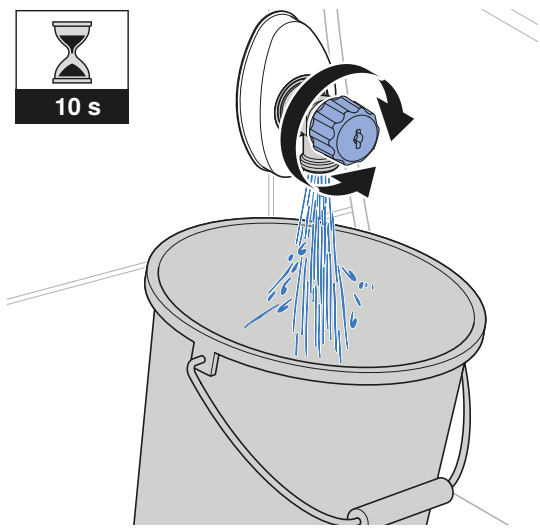

7

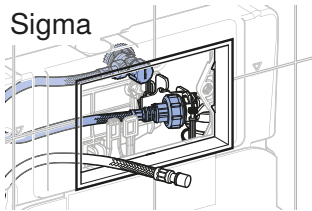

2

Sigma



2 A  12

Omega
112cm

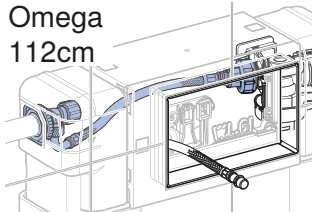

2 B  13

Omega/Kappa
82cm/98cm

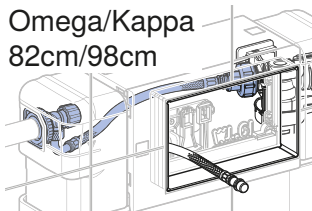

2 C  14

Omega PEX

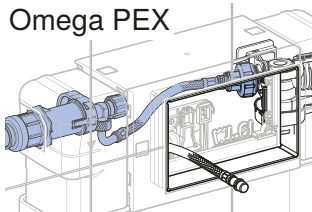

2 D  15

Geberit Monolith

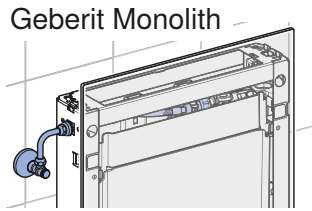

2 E  16

2

A

✓

Sigma

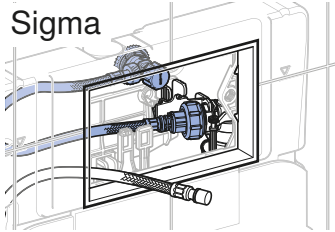

1

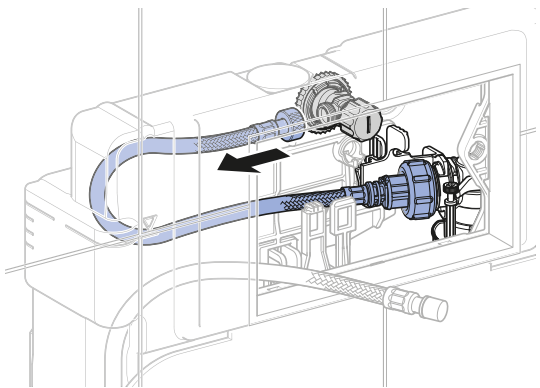

2

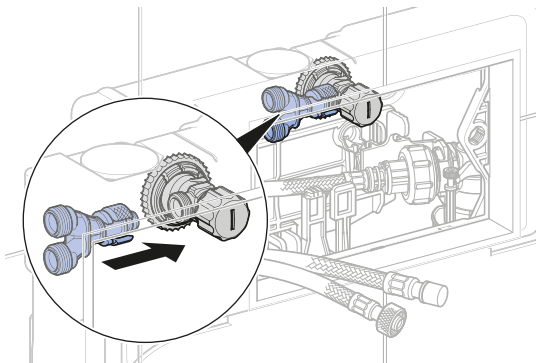

3

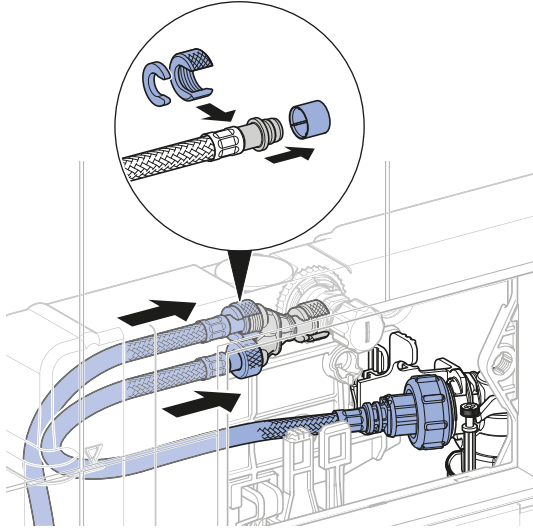

4

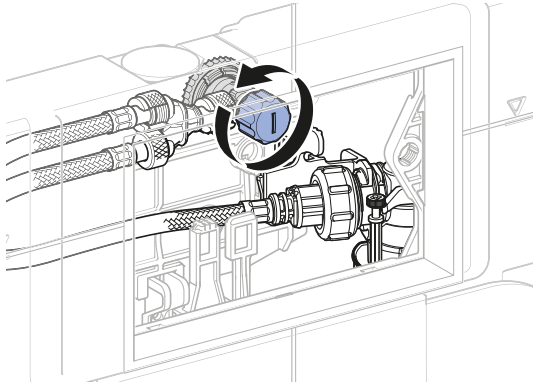

2 **B**

✓

Omega
112cm

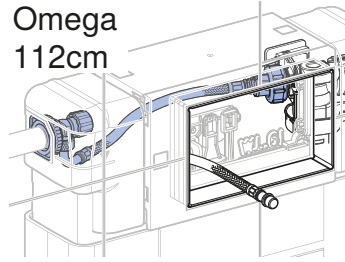

1

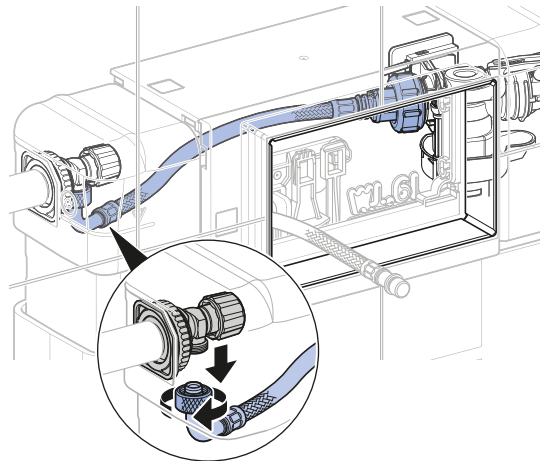

2

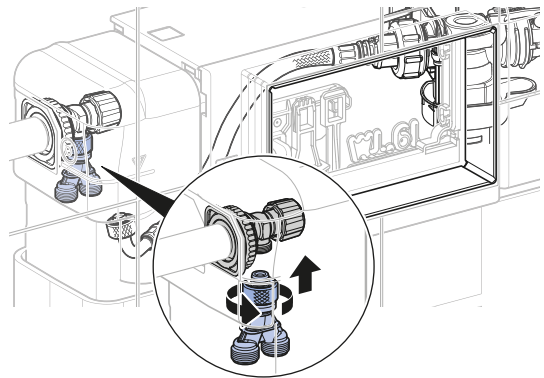

3

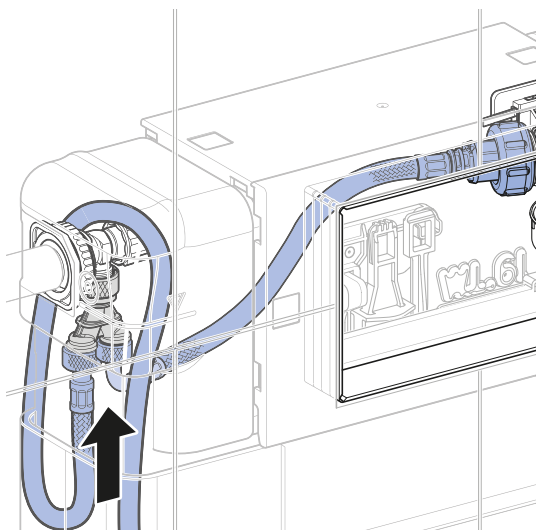

2

C



Omega/Kappa
82cm/98cm

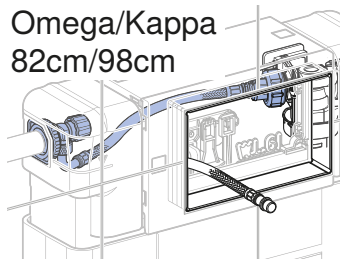

1

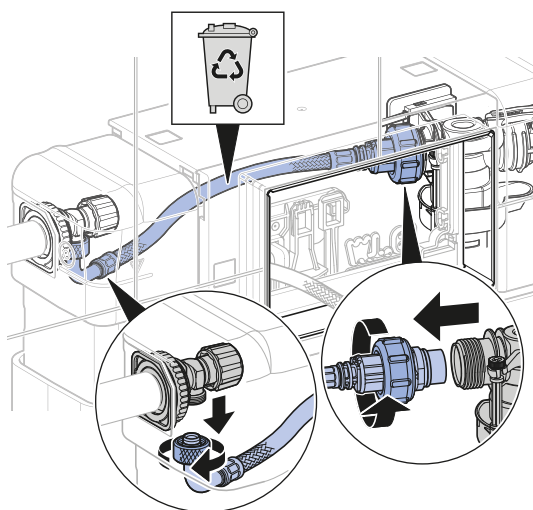

2

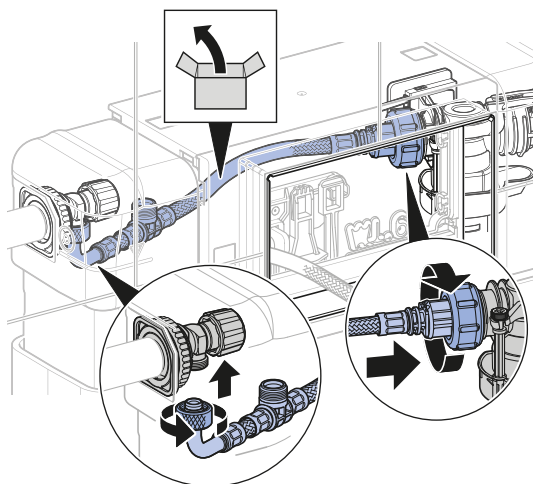

3

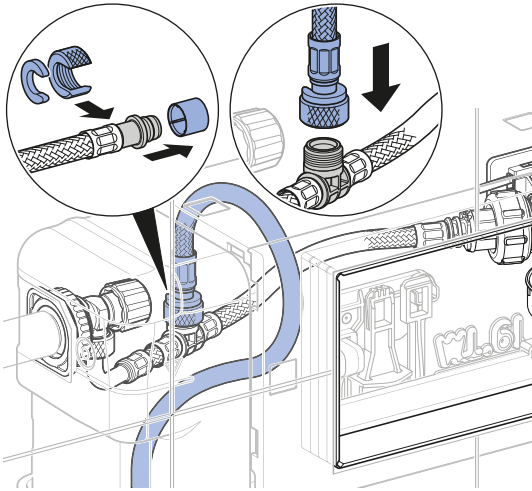

2 D

✓

Omega PEX

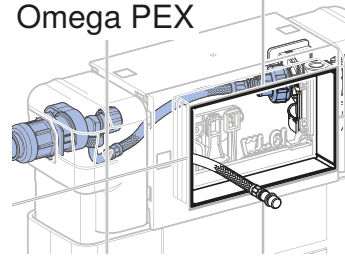

1

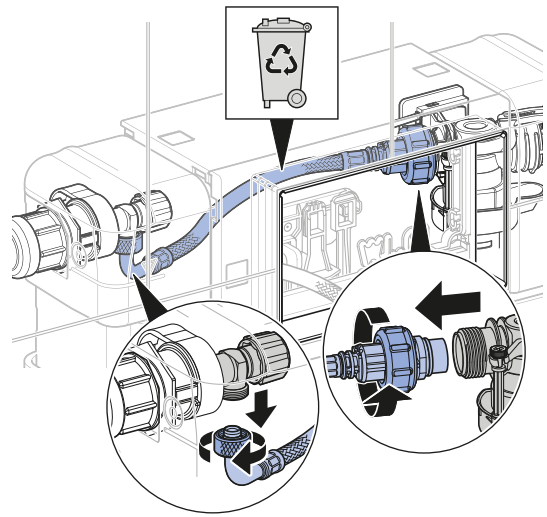

2

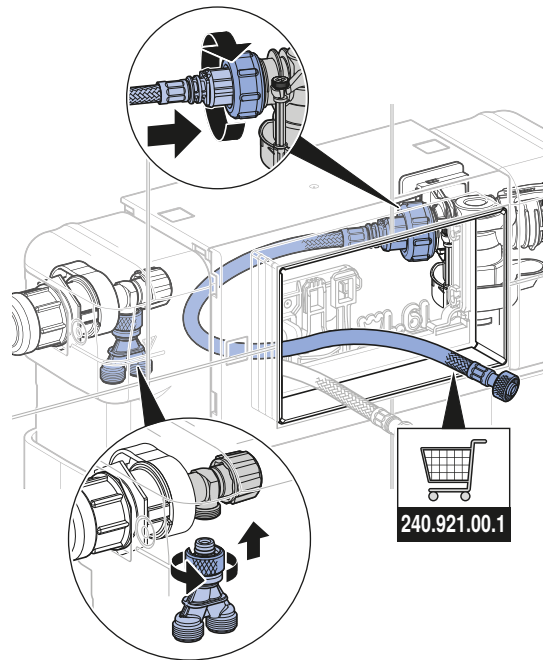

3

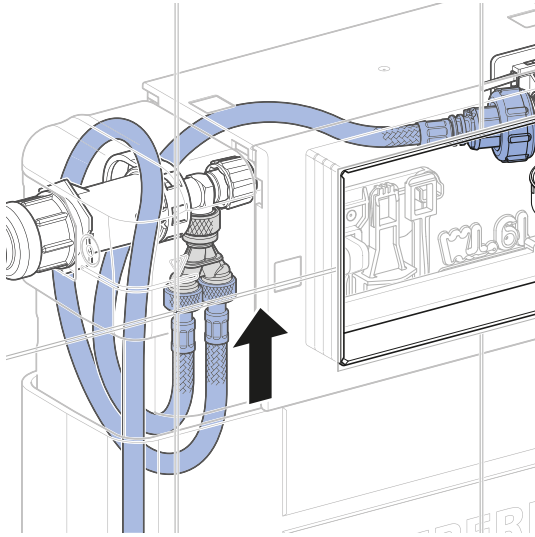

2 **E**



Geberit Monolith

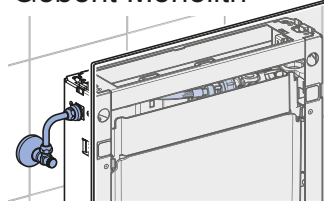

1

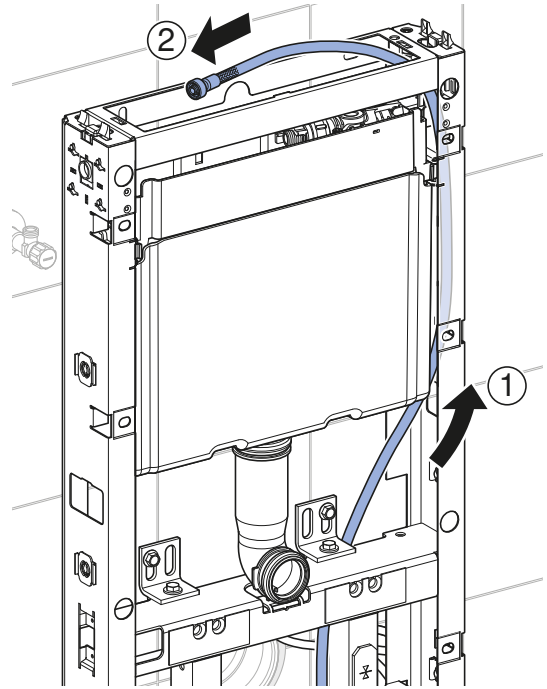

2

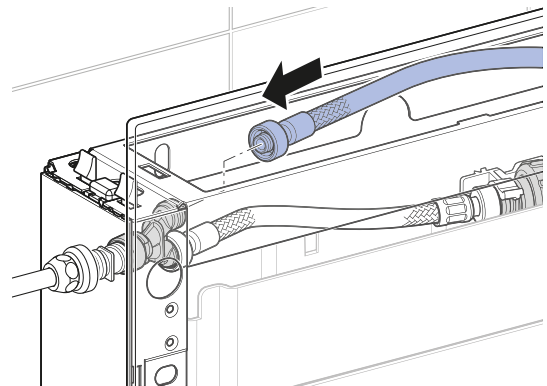

3

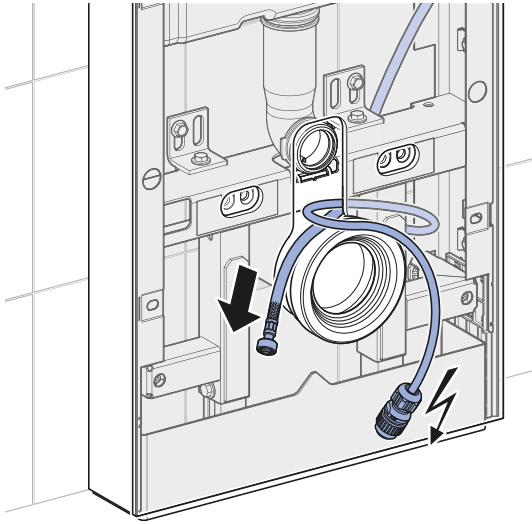

3

1

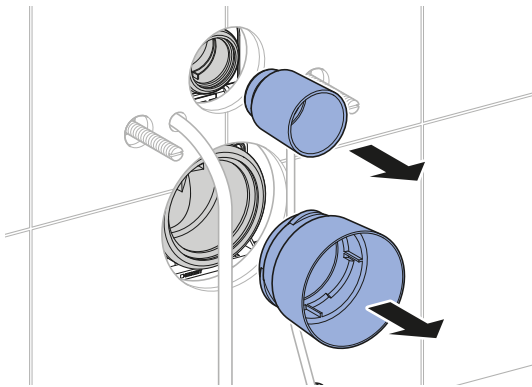

2

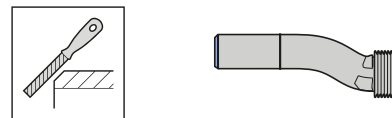
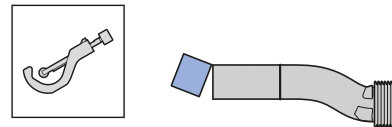
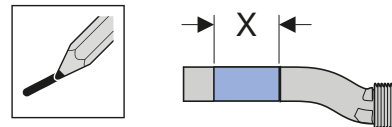
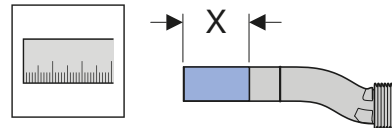
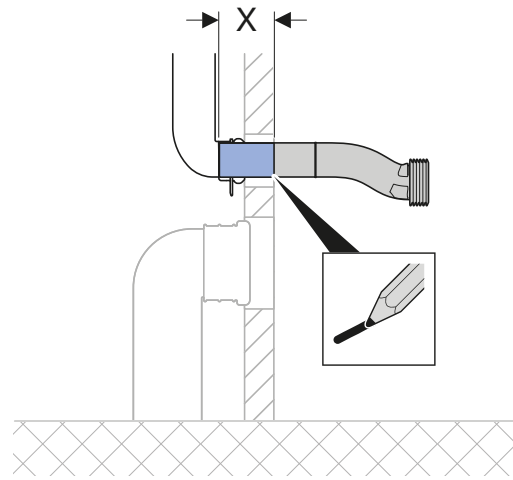
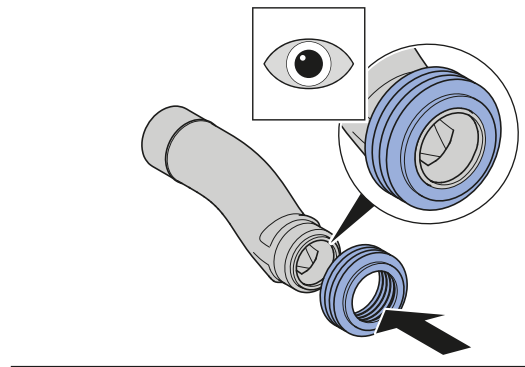

3

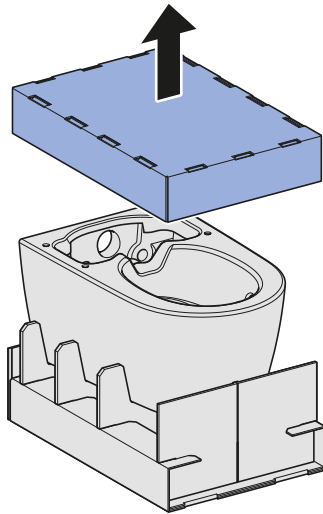

4

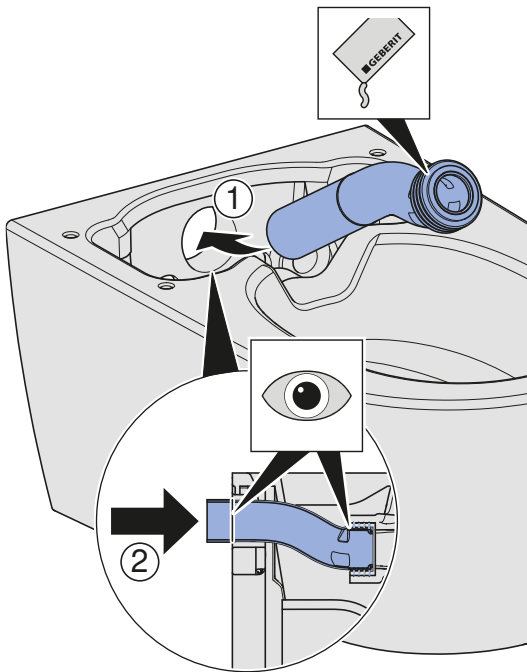

5

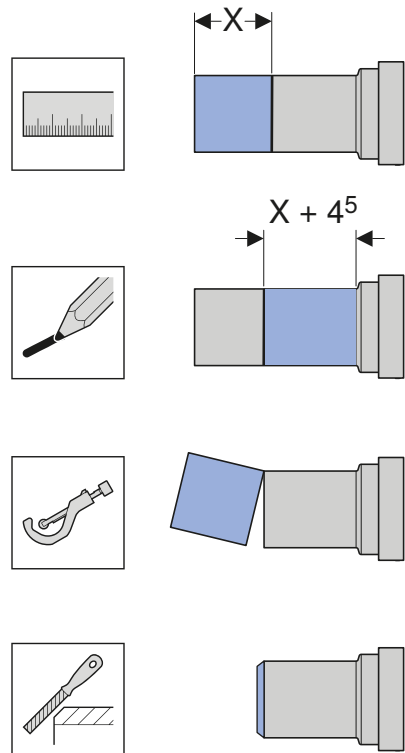
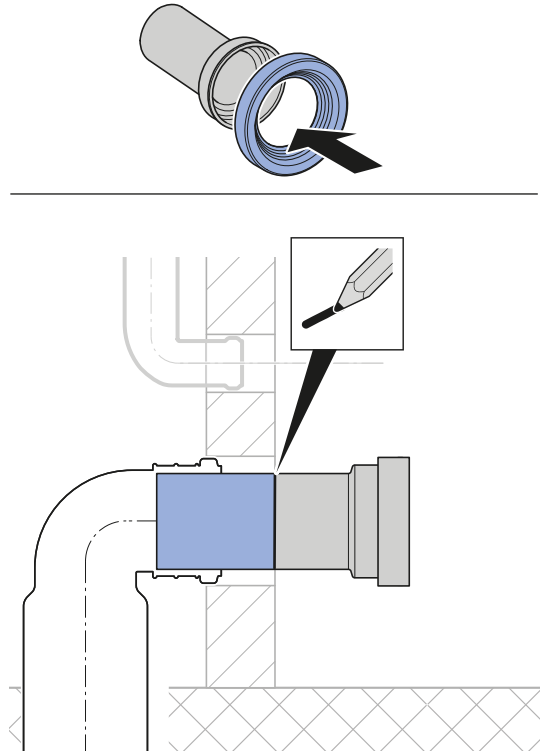

6

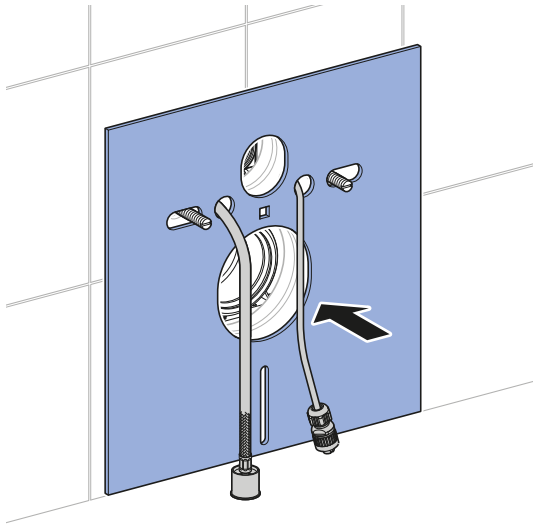

8

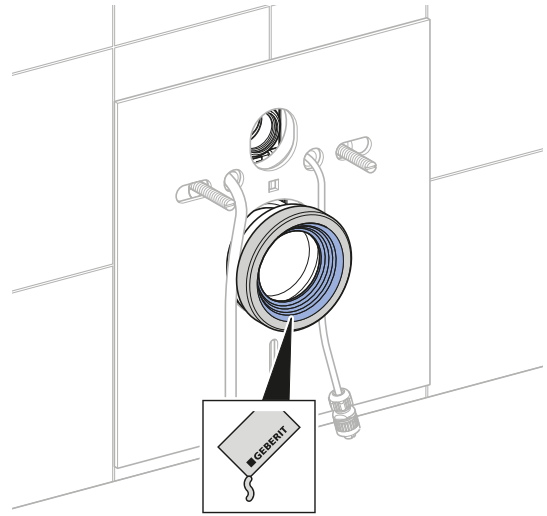

7

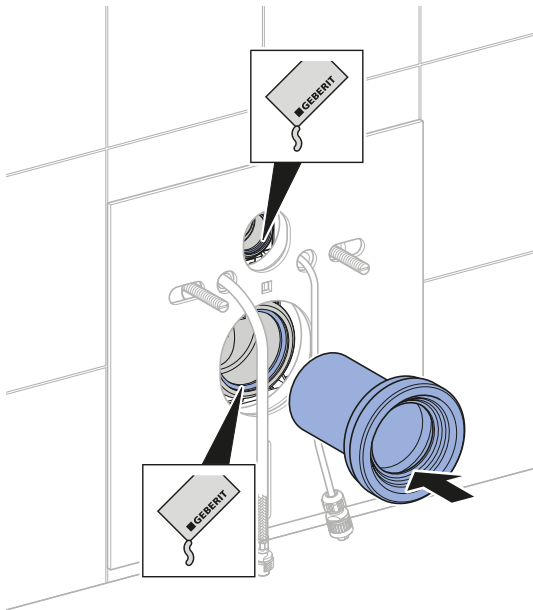

4

1

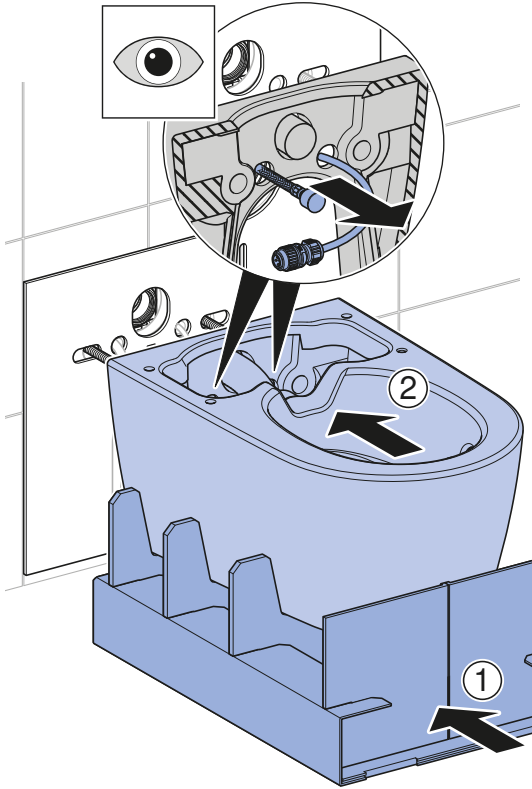

2

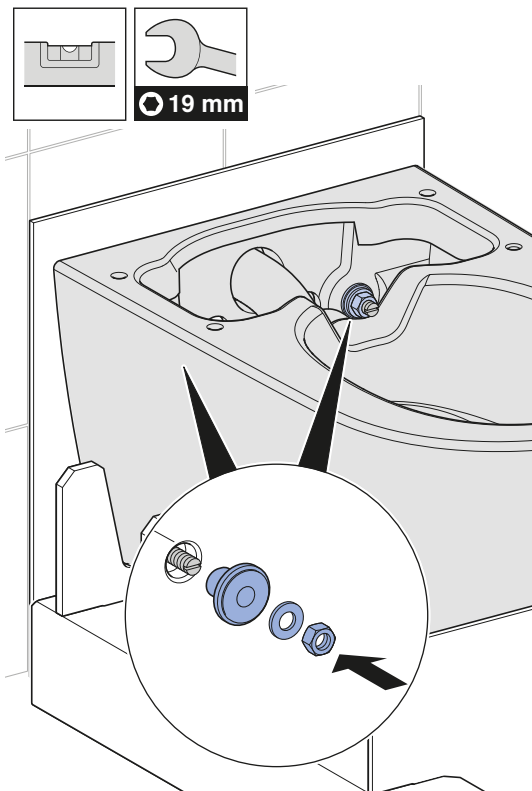

3

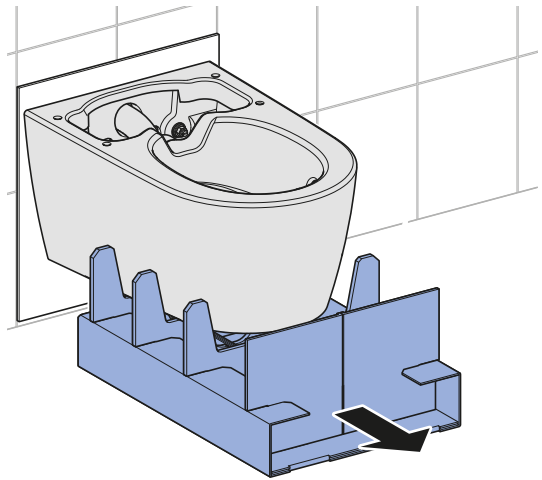

4

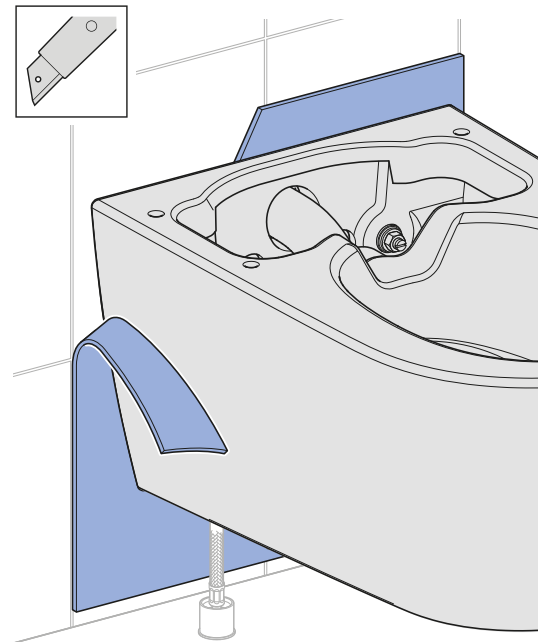

5

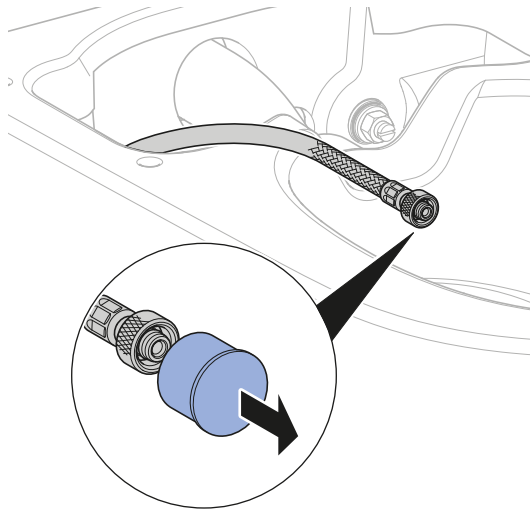

8

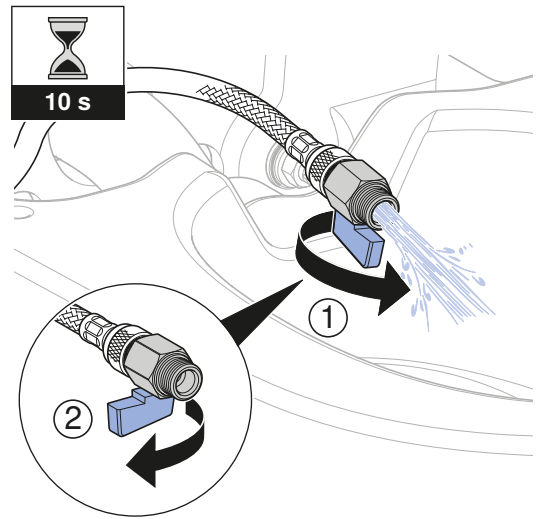

6

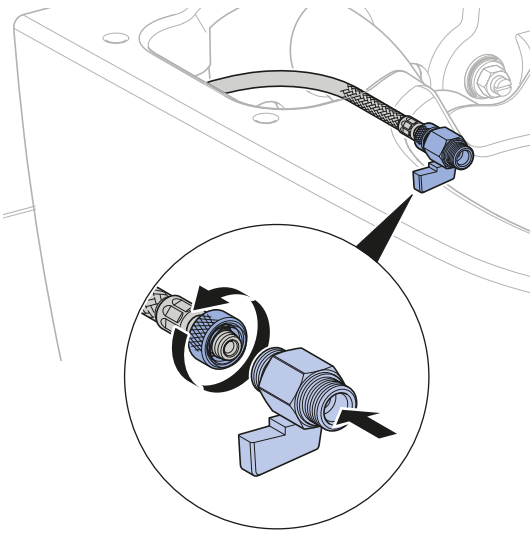

7

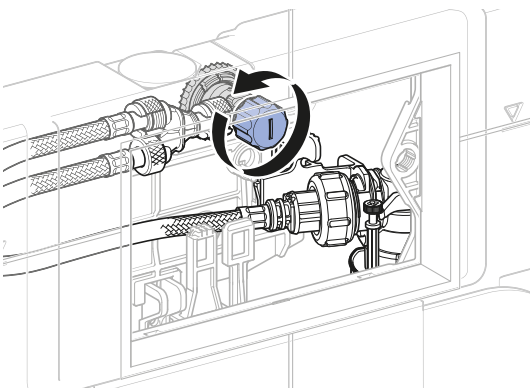

5

1

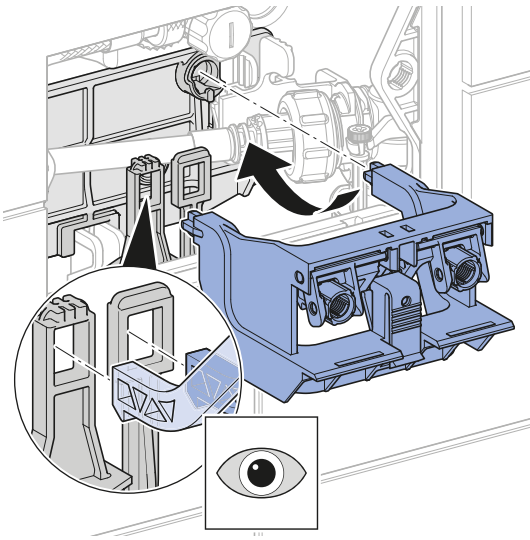

2

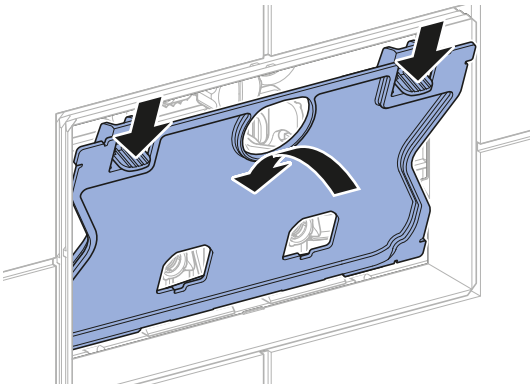

3

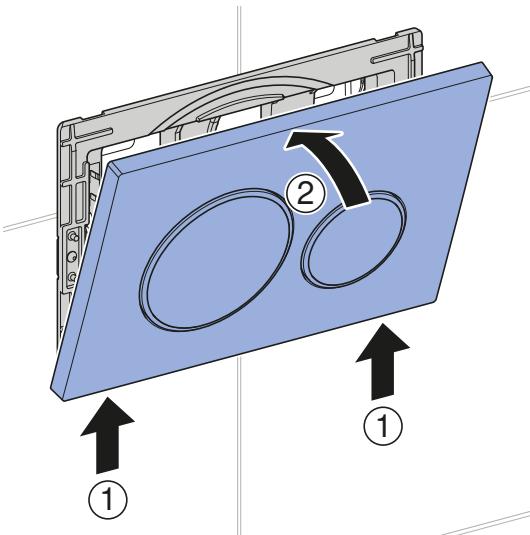

4

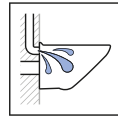

6 I

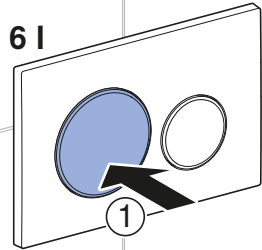

3 I

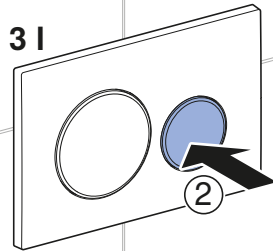

i

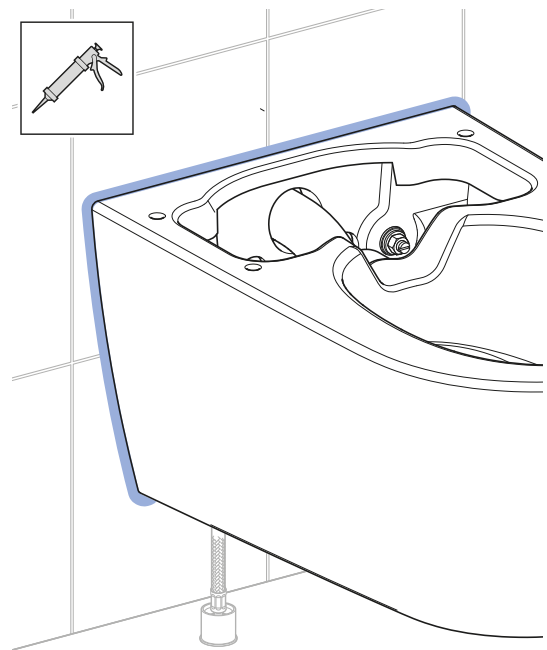
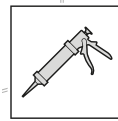

6

1

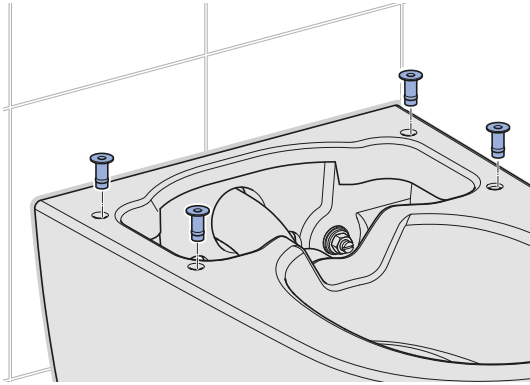

2

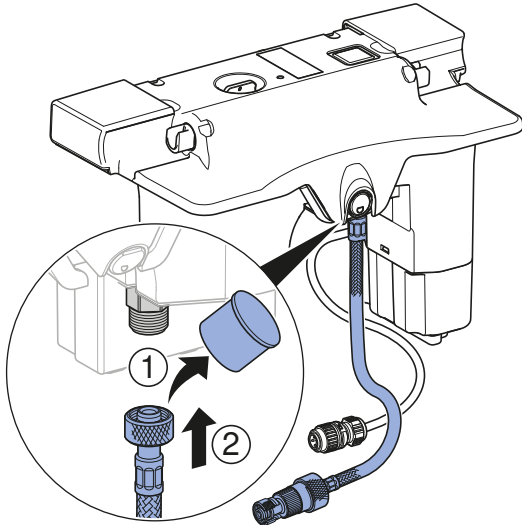

3

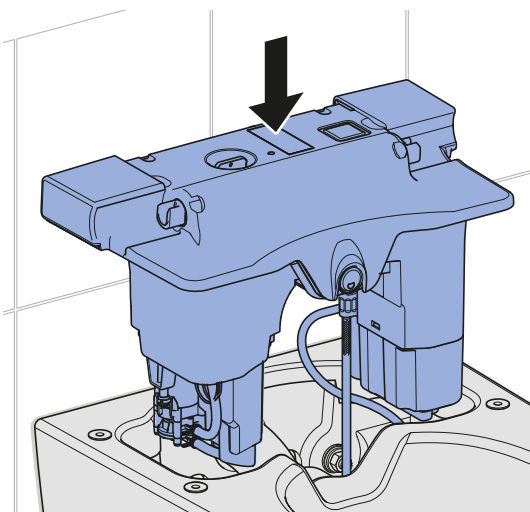

4

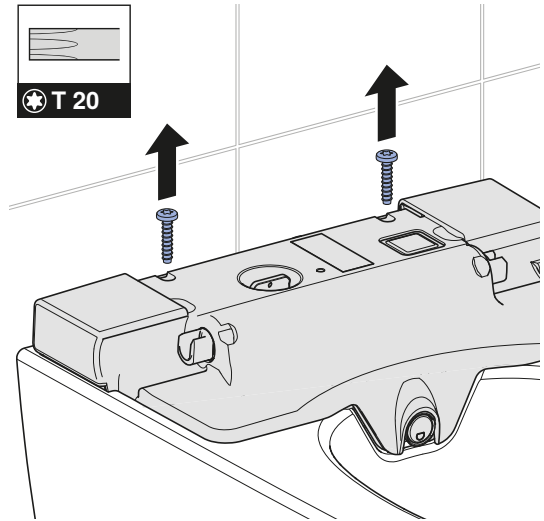

5

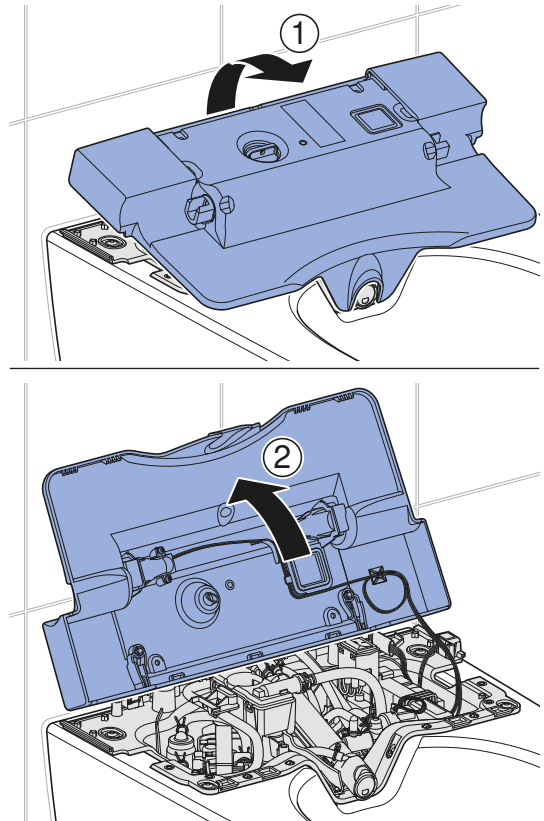

6

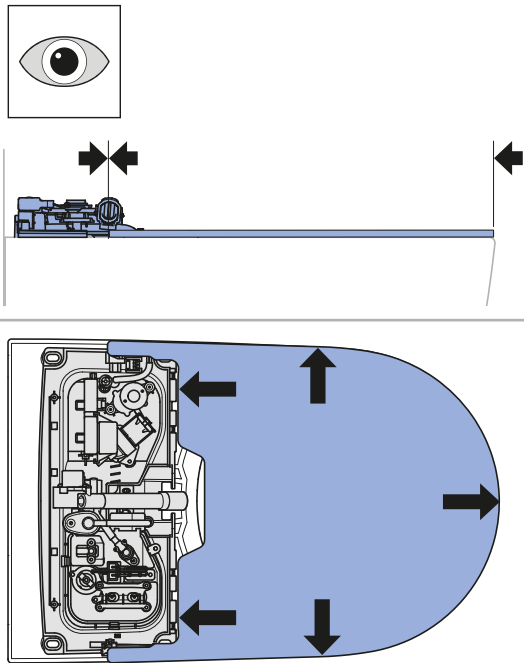

7

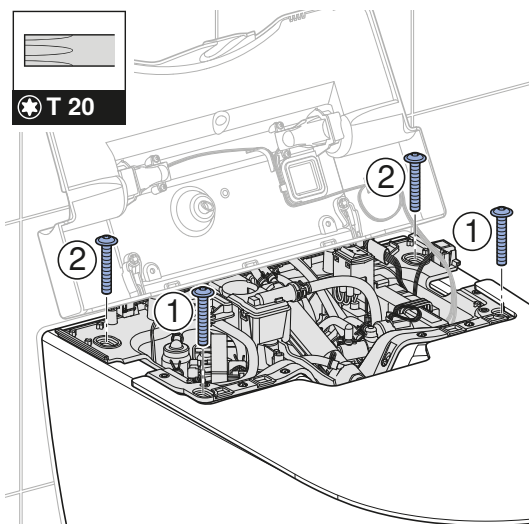

8

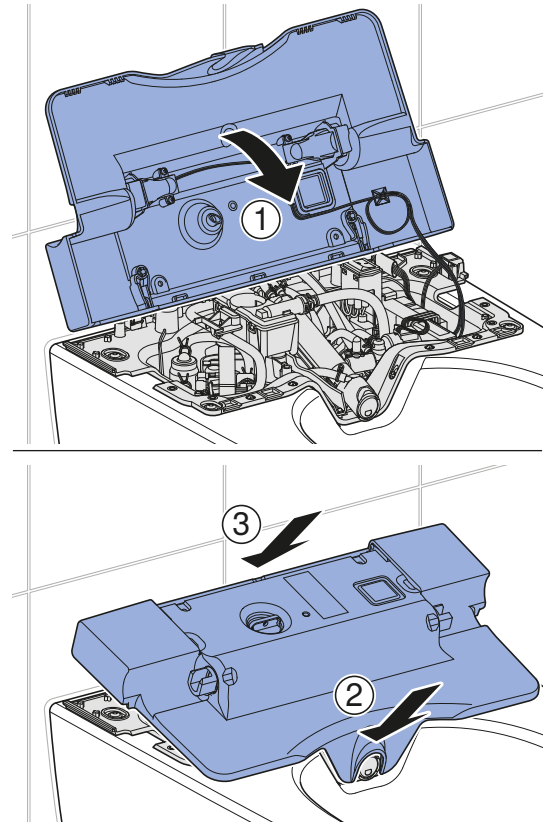

9

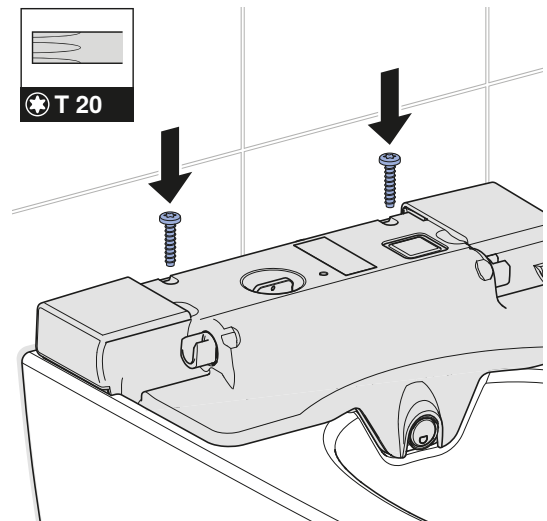

10

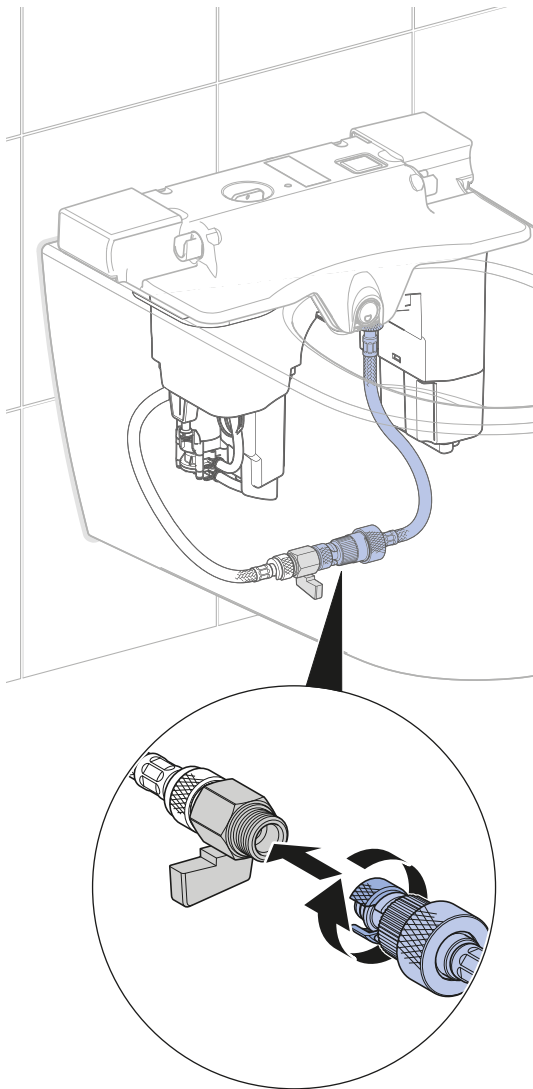

i

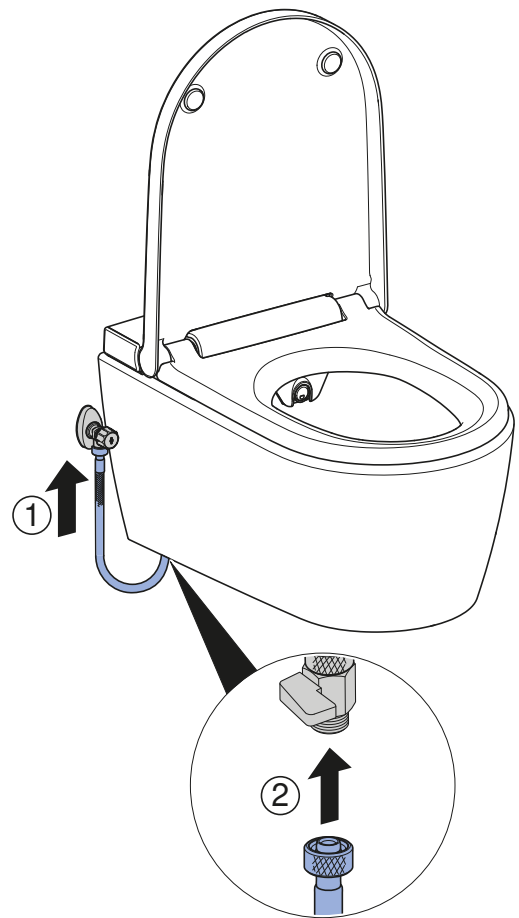

11

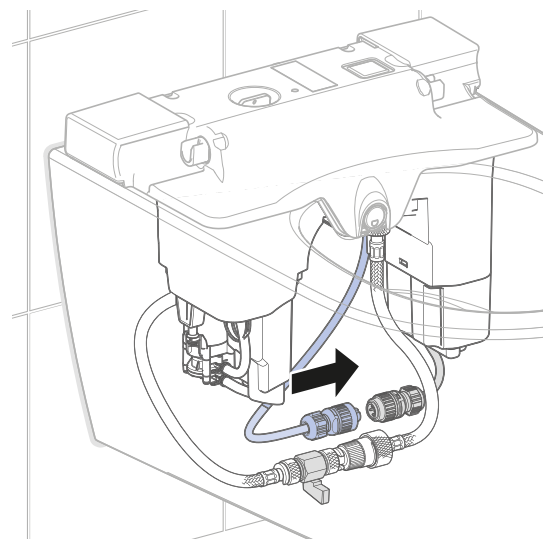

7

1

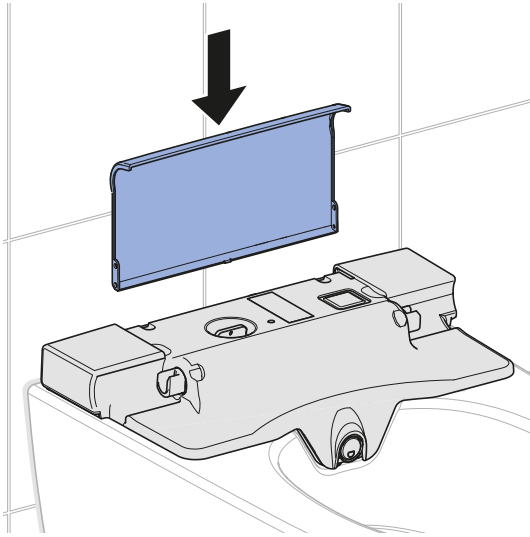

2

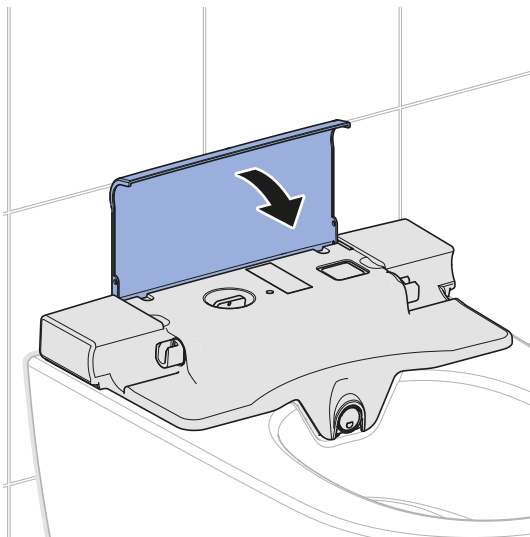

3

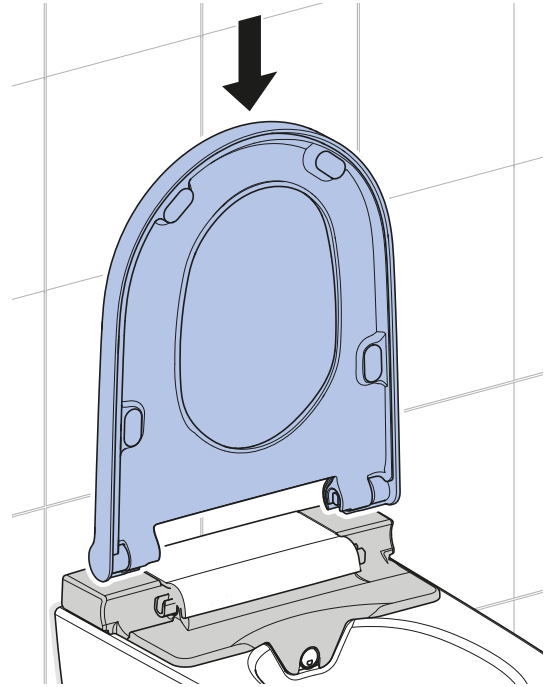

4

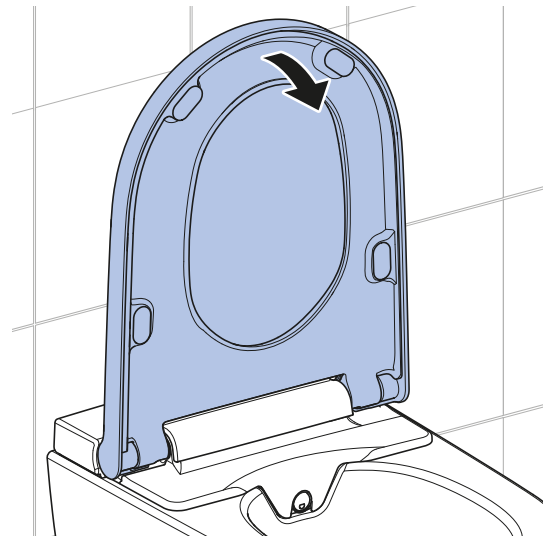

Deutsch	28
English	36
Français	44
Italiano	52
Nederlands	60
Español	68
Português	76
Dansk	84
Norsk	92
Svenska	100
Suomi	108
Polski	116
Magyar	124
Slovensky	132
Čeština	140
Slovenščina	148
Hrvatski	156
Srpski	164
Български	172
Română	180
Türkçe	188
Русский	196
中文	204

Funktionsprüfung

Fernbedienung in Betrieb nehmen

i Werden mehrere Geräte gleichen Typs in unmittelbarer Nähe (z. B. im Hotelbereich) installiert, muss die Fernbedienung zugewiesen werden. → Siehe „Fernbedienung neu zuweisen“, Seite 30.

1 Wandhalterung abnehmen.

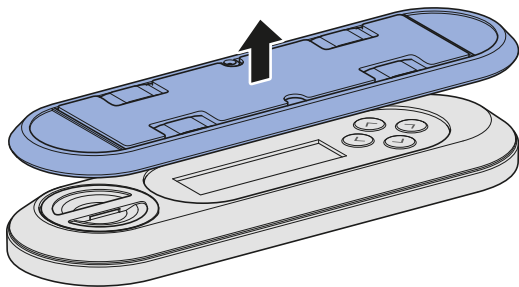

2 Batteriefach öffnen und Batterie einsetzen.

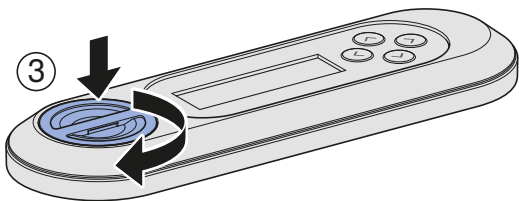
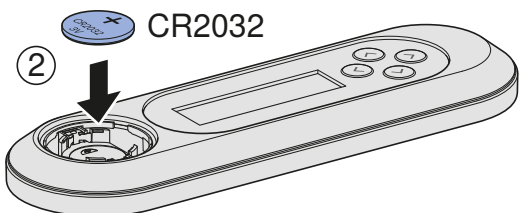
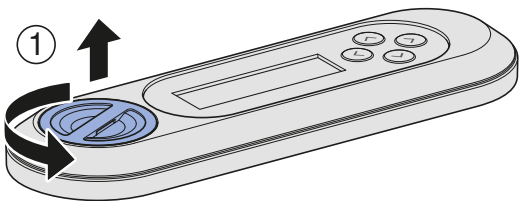

Gerät einschalten

Voraussetzung

- Das Gerät ist montiert und angeschlossen.
- Der Spritzschutz ist montiert.
- Die obere Designabdeckung ist montiert.
- Falls optional das Schnittstellenmodul zur Spülauslösung installiert ist: Alle Stecker sind verbunden.

1 Wasserzufuhr am Kugelhahn öffnen.

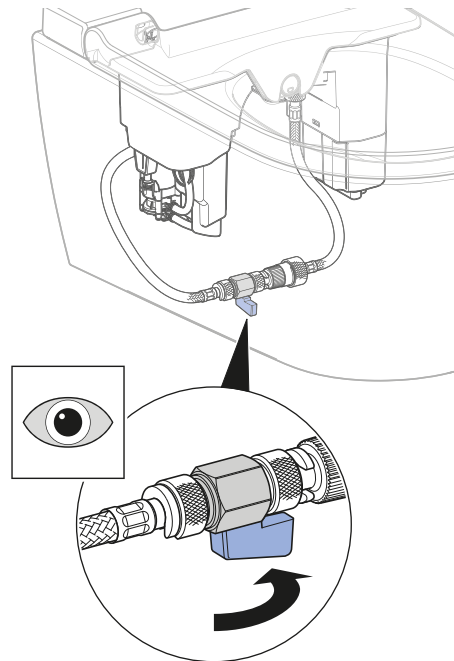

i Falls kein direkter Netzanschluss besteht, Netzstecker einstecken.

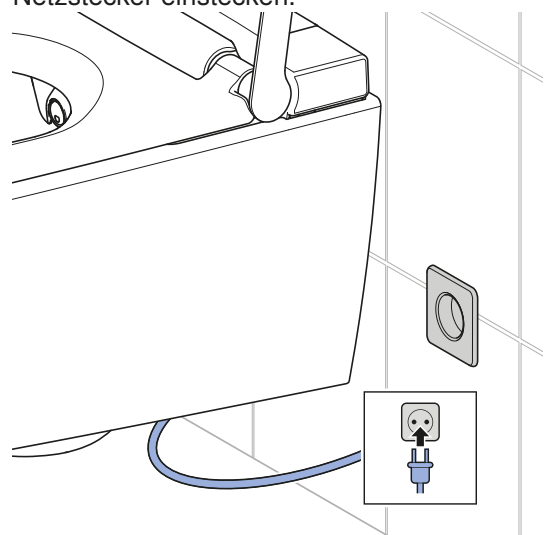

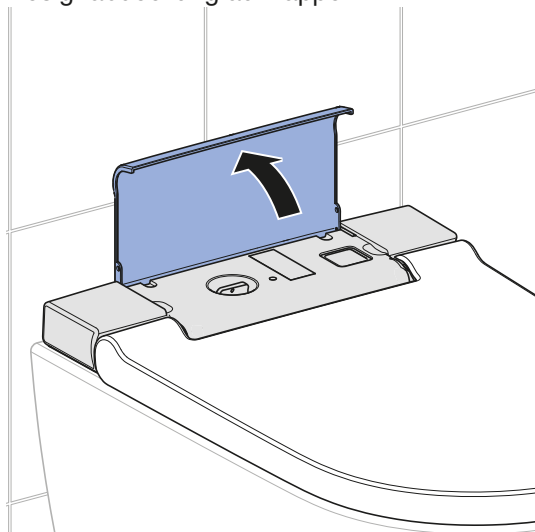
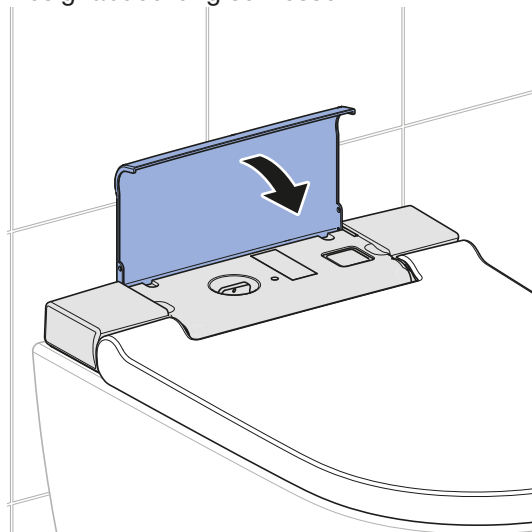
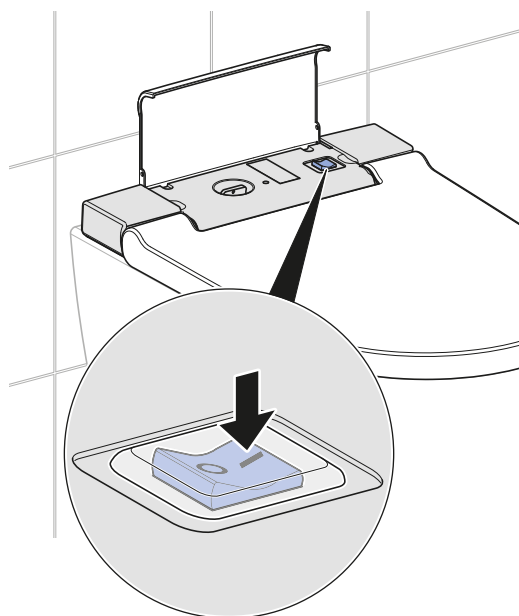
2 Designabdeckung aufklappen.**4** Designabdeckung schliessen.**3** Gerät einschalten.

- ✓ Das Gerät initialisiert sich nach dem Einschalten. Das Orientierungslicht blinkt blau.

Ergebnis

- ✓ Das Orientierungslicht leuchtet.
- ✓ Das Gerät ist betriebsbereit.

Fernbedienung neu zuweisen

- i** Das Gerät lässt sich nur über eine einzige zugewiesene Fernbedienung bedienen.

Voraussetzung

- Das Gerät ist ausgeschaltet.

- ▶ Gleichzeitig das Gerät einschalten und die Taste <+> der Fernbedienung ca. 30 Sekunden drücken, bis [Pairing ok] auf dem Display erscheint.

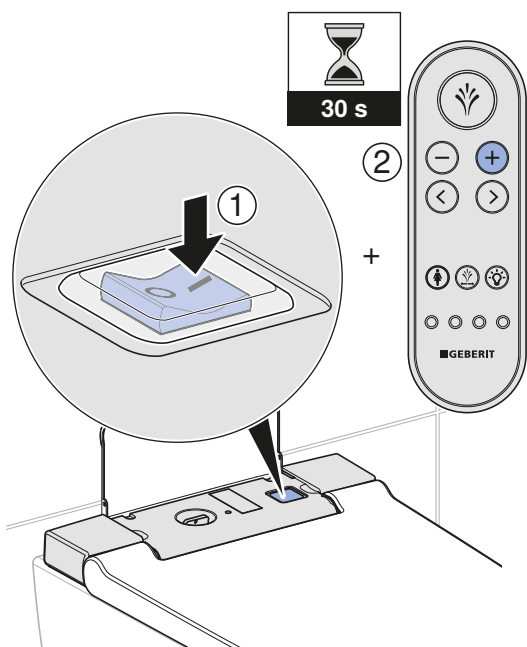

Ergebnis

- ✓ Das Dusch-WC lässt sich mit der Fernbedienung steuern.

Automatische Spülauslösung prüfen

Die nachfolgende Prüfung muss nur durchgeführt werden, wenn das Gerät optional mit einem Schnittstellenmodul zur Spülauslösung (Art.-Nr. 147.039.00.1) ausgestattet ist.

Voraussetzung

- Die automatische Spülauslösung wurde vollständig installiert.
- Die automatische Spülauslösung wurde im Hauptmenü [Grundeinstellungen] eingeschaltet.
- Alle Steckverbindungen sind korrekt angeschlossen.

- ▶ Den WC-Sitzring für mehr als 10 Sekunden belasten. Anschliessend entlasten.

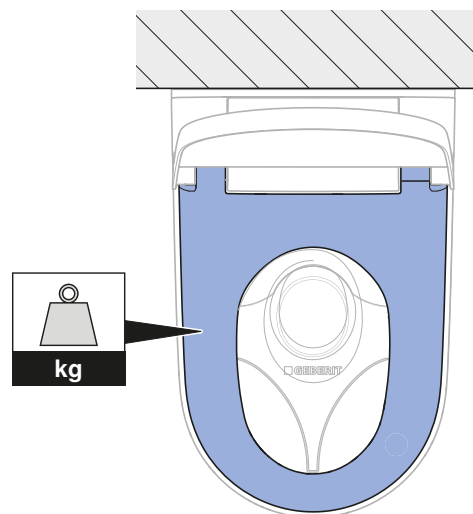

Ergebnis

- ✓ Nach ca. 5 Sekunden löst eine Spülung aus.

Fernbedienung prüfen

- i** Für die nachfolgenden Prüfschritte muss der WC-Sitzring beschwert werden, um einen Benutzer zu simulieren.

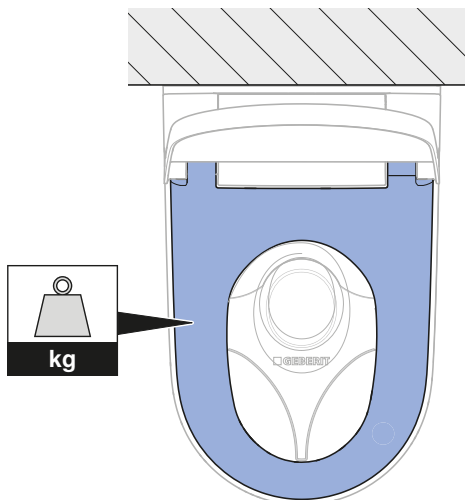

1 Funktion Analdusche prüfen.

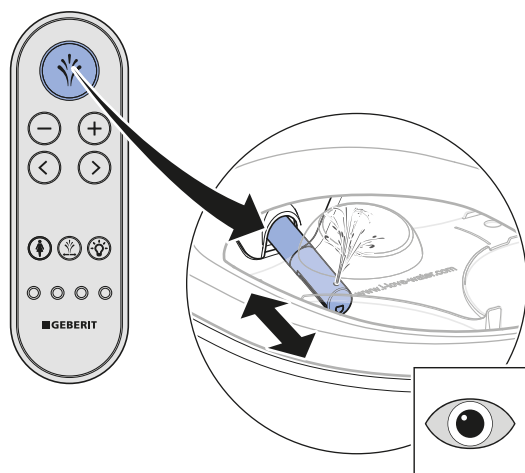

- ✓ Das Gerät führt eine Düsenreinigung durch.
- ✓ Der Duscharm fährt aus.
- ✓ Die Analdusche startet.
- ✓ Der Duscharm fährt nach Beendigung des Duschzyklus ein.
- ✓ Das Gerät führt eine Düsenreinigung durch.

2 Duschwassertemperatur prüfen.

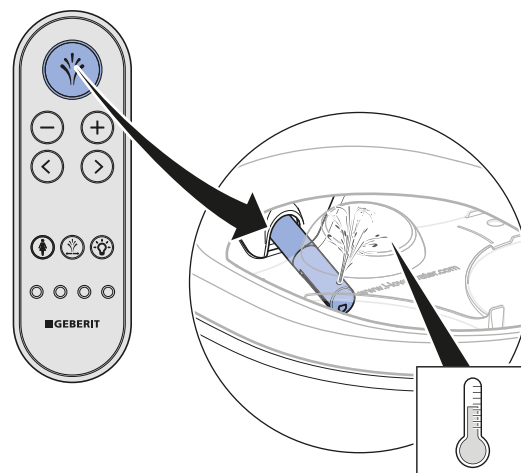

- ✓ Das Duschwasser ist über den gesamten Duschzyklus spürbar erwärmt.

3 Verstellbarkeit der Duschstrahlstärke prüfen.

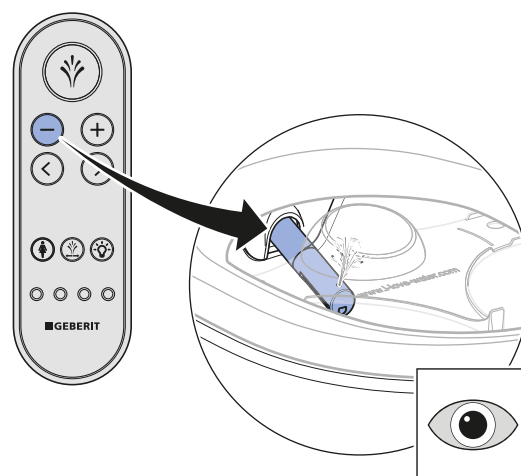
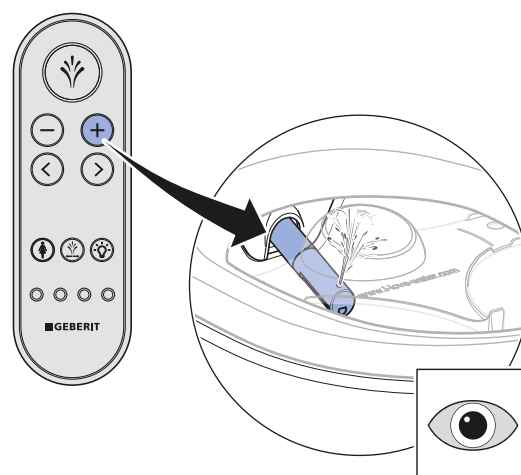

- ✓ Während des Duschzyklus lässt sich die Duschstrahlstärke verändern.

4 Funktion Ladydusche prüfen.

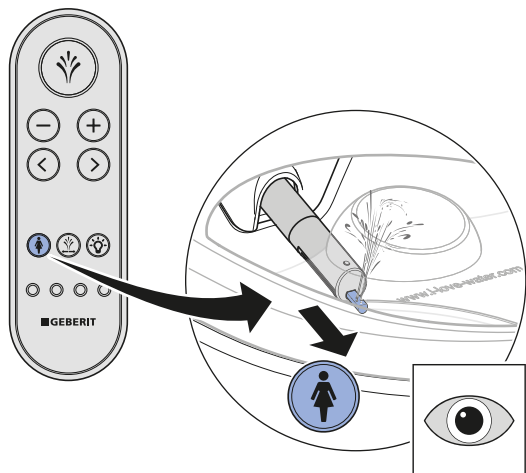

- ✓ Das Gerät führt eine Düsenreinigung durch.
- ✓ Der Duscharm und die Ladydüse fahren aus.
- ✓ Die Funktion Ladydusche startet.
- ✓ Alle Düsenöffnungen sind aktiv.
- ✓ Der Duscharm und die Ladydüse fahren nach Beendigung des Duschzyklus ein.
- ✓ Das Gerät führt eine Düsenreinigung durch.

5 Durscharmposition prüfen.

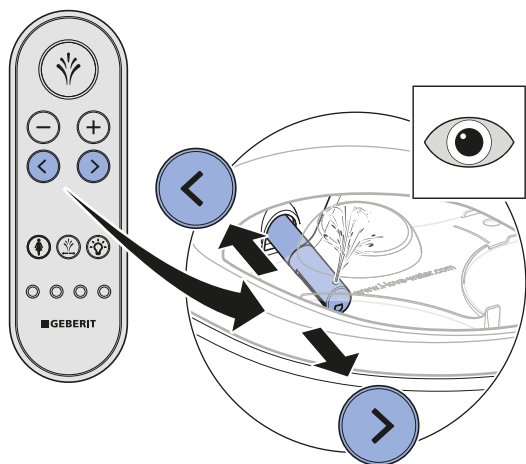

- ✓ Der Duscharm bewegt sich nach vorne / hinten.

6 Oszillierfunktion prüfen.

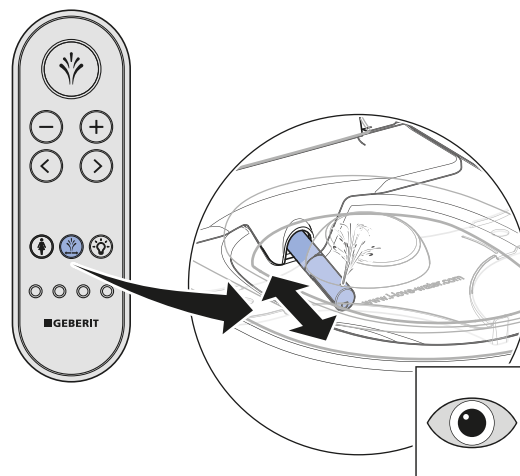

- ✓ Die Oszillierbewegung startet / stoppt.

7 Funktion Orientierungslicht prüfen.

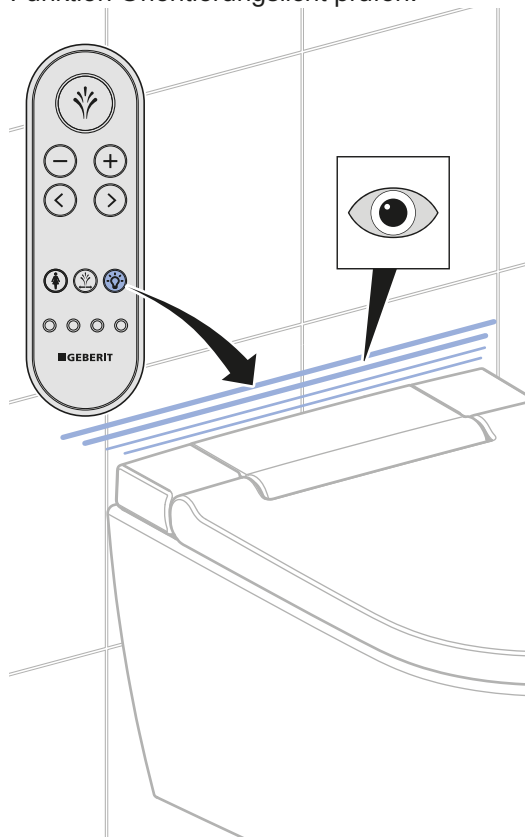

- ✓ Das Orientierungslicht erlischt / leuchtet auf.

Grundeinstellungen gemäss Kundenwunsch anpassen

Grundeinstellungen anpassen

i Die Grundeinstellungen des Geräts werden über die Rückseite der Fernbedienung vorgenommen.

i Die nachfolgenden Schritte sind verkürzt dargestellt. Siehe Bedienungsanleitung für eine Übersicht über die vollständige Menüstruktur.

Voraussetzung

- Die Funktionsprüfung des Geräts wurde erfolgreich durchgeführt.
- Die Funktionsprüfung der Fernbedienung wurde erfolgreich durchgeführt.

1 Hauptmenü [Grundeinstellungen] über Pfeiltaste <links>/<rechts> aufrufen. Bestätigen über Pfeiltaste <unten>

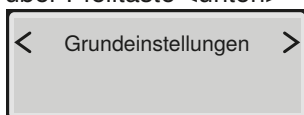

i Untermenüs über die Pfeiltasten <oben> und <unten> aufrufen. Einstellungen über die Pfeiltasten <links> und <rechts> vornehmen.

2 Menü [Sprache auswählen] aufrufen. Menüsprache einstellen.

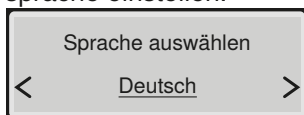

3 Menü [Duschstrahlstärke] aufrufen. Duschstrahlstärke einstellen.

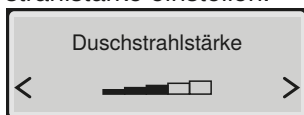

4 Menü [Duscharmposition] aufrufen. Duscharmposition einstellen.

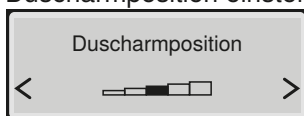

5 Menü [Duschstrahlstärke Lady] aufrufen. Duschstrahlstärke der Ladydusche einstellen.

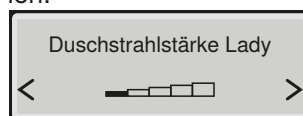

6 Menü [Duscharmposition Lady] aufrufen. Duscharmposition der Ladydusche einstellen.

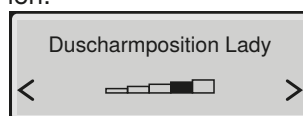

7 Menü [Heizung Duschwasser] aufrufen. Duschwasserheizung einstellen.

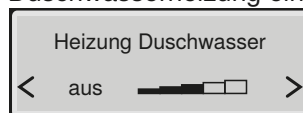

8 Menü [Oszillierdusche] aufrufen. Oszillierdusche aus- bzw. einschalten.

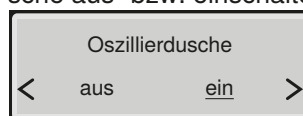

- ✓ [ein] = Die Oszillierfunktion der Analdusche wird aktiviert.
- ✓ [aus] = Die Oszillierfunktion der Analdusche wird deaktiviert.

9 Menü [Orientierungslicht] aufrufen. Einschaltverhalten einstellen.

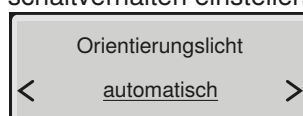

10 Menü [Orientierungsl. Farbe] aufrufen. Farbe einstellen.

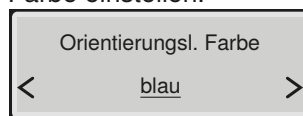

i Falls Geberit Monolith Plus installiert ist, gleiche Farbe wählen.

11 Menü [Orientierungsl. Stärke] aufrufen. Helligkeit einstellen.

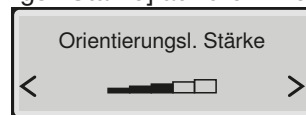

- 12** Menü [Wasserhärte] aufrufen. Härtegrad entsprechend der lokalen Wasserhärte einstellen.

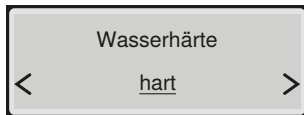

Bereich	° fH	° dH	° eH
weich	≤ 15	≤ 8	≤ 11
mittel	15–25	8–14	11–18
hart	> 25	> 14	> 18



Stufe auf [hart] einstellen, wenn die lokale Wasserhärte unbekannt ist.

- 13** Menü [Grundeinstellungen] aufrufen.

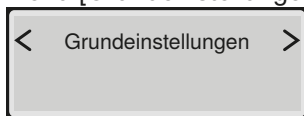

Ergebnis

- ✓ Die Einstellungen sind gespeichert.
- ✓ Das Gerät ist korrekt eingerichtet.

Inbetriebnahme

Gerät in Betrieb nehmen

Voraussetzung

- Die Funktionsprüfung der Fernbedienung wurde erfolgreich durchgeführt.
- Das Gerät ist korrekt eingerichtet.

1

Spritzschutz entfernen.



2

Gerät reinigen.

3

WC-Sitz und WC-Deckel schliessen.

Ergebnis

- ✓ Das Gerät ist betriebsbereit und kann dem Kunden übergeben werden.

Das Gerät übergeben

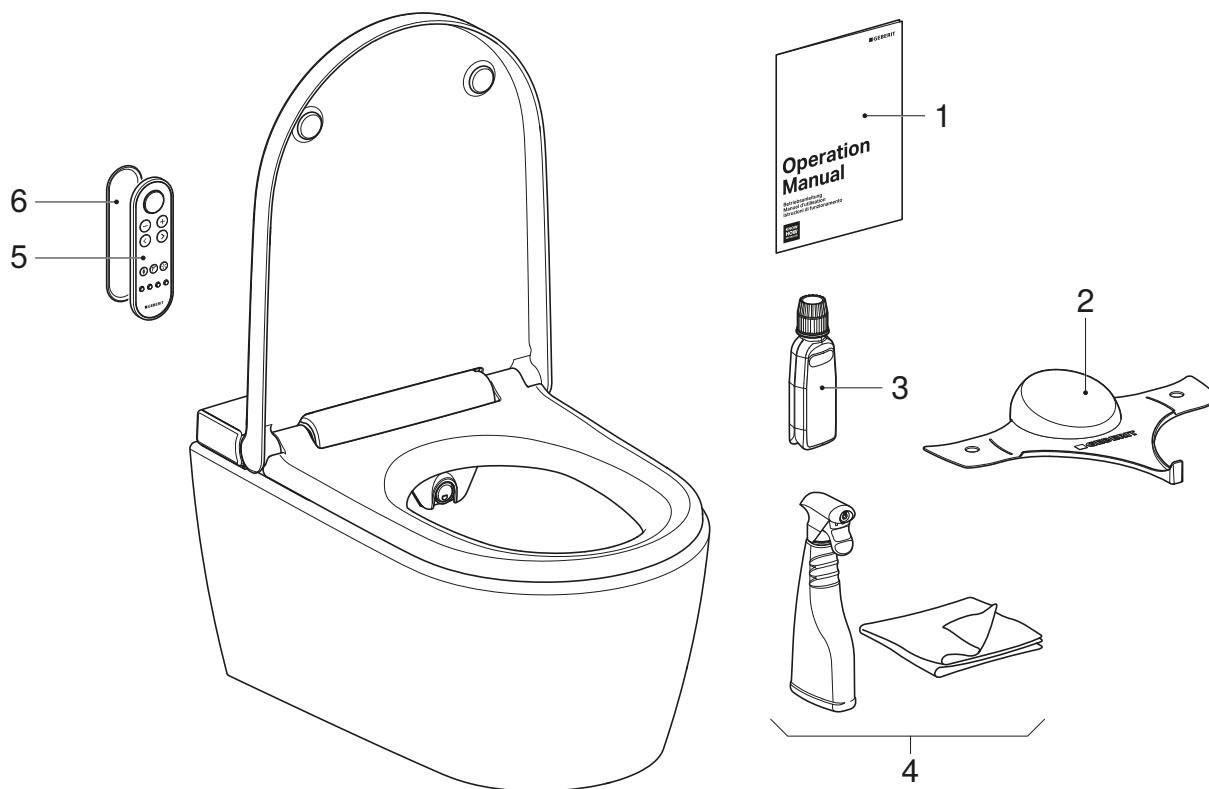

- 1 Bedienungsanleitung
- 2 Geberit AquaClean Spritzschutz
- 3 Geberit AquaClean Entkalkungsmittel
- 4 Geberit AquaClean Reinigungsset
- 5 Fernbedienung
- 6 Wandhalterung Fernbedienung

Voraussetzung

- Die Erstinbetriebnahme wurde erfolgreich durchgeführt.
- Alle Komponenten sind funktionsfähig und unbeschädigt.

- 1** Einen zweiten Seriennummernaufkleber für eine spätere Verwendung auf der letzten Seite der Bedienungsanleitung aufkleben.
- 2** Den Kunden über Bedienung und Reinigung gemäss der Bedienungsanleitung instruieren.
- i** Auf jährlichen Entkalkungszyklus hinweisen. Für detaillierte Informationen zur Bedienung und Reinigung siehe Bedienungsanleitung.
- 3** Endkundenunterlagen und Lieferumfang vollständig übergeben.
- 4** Gemeinsam mit dem Kunden die Garantiekarte ausfüllen, Seriennummernaufkleber aufkleben und an Geberit senden.

Function test

Putting the remote control into operation

i If several devices of the same type are installed in immediate proximity (e.g. in hotels), the remote control must be assigned. → See "Re-assigning the remote control", page 38.

1 Detach the wall-mounted holder.

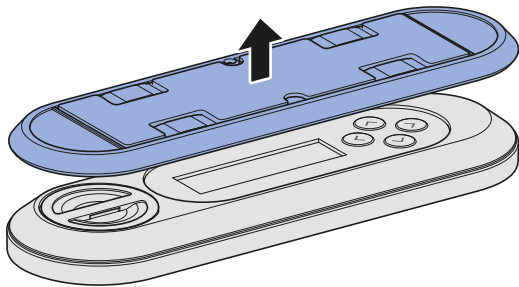

2 Open the battery compartment and insert battery.

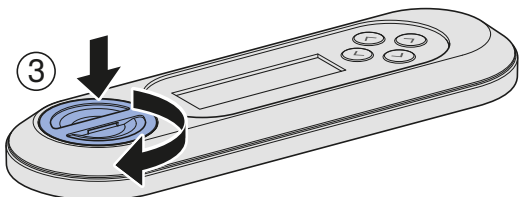
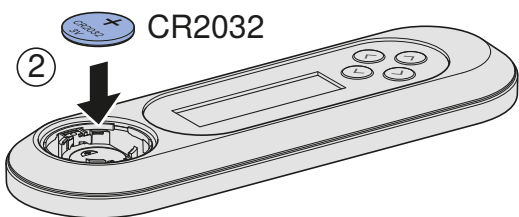
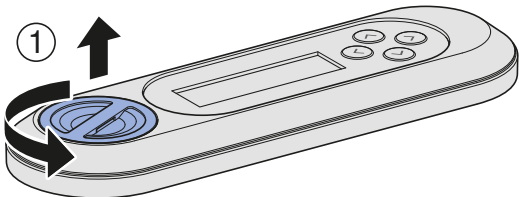

Switching on the device

Prerequisite

- The device has been mounted and connected.
- The spray shield has been mounted.
- The upper design cover has been mounted.
- If the interface module for flush actuation has been installed as an option: all the plugs are connected.

1 Open the water supply at the ball valve.

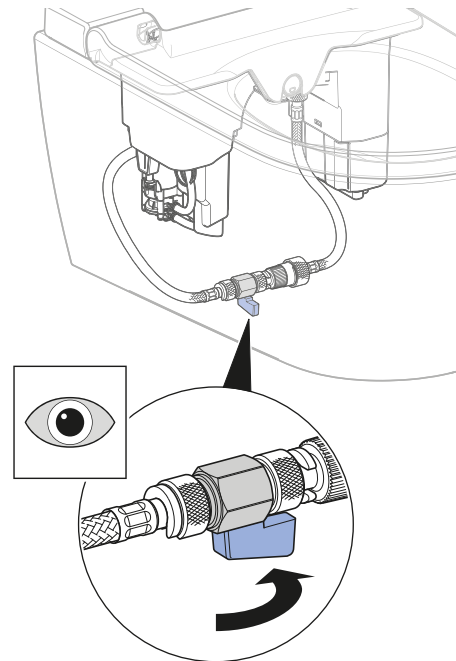

i If there is no direct mains connection, connect the mains plug.

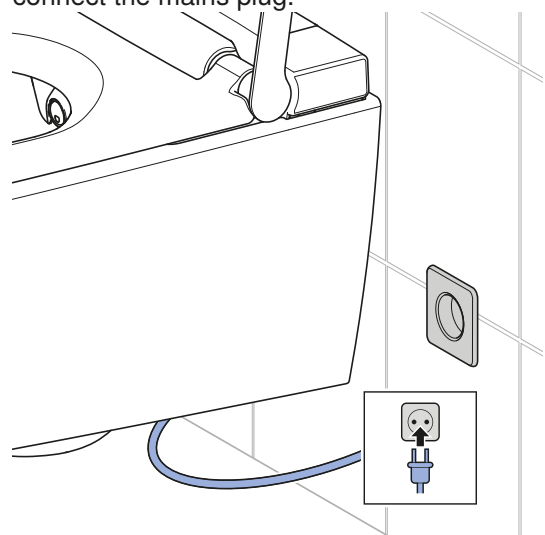

2 Lift up design cover.

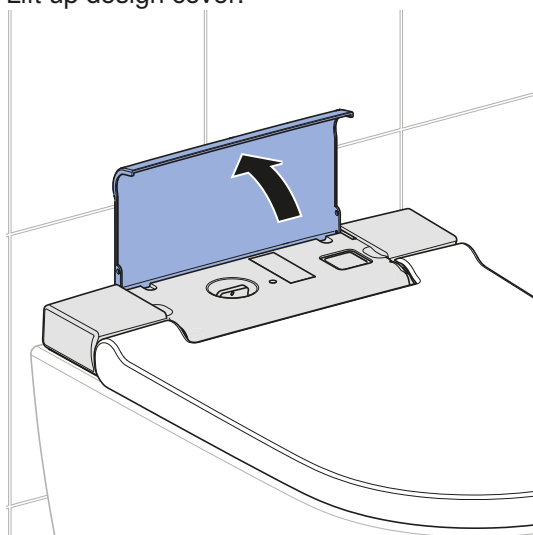

4 Close design cover.

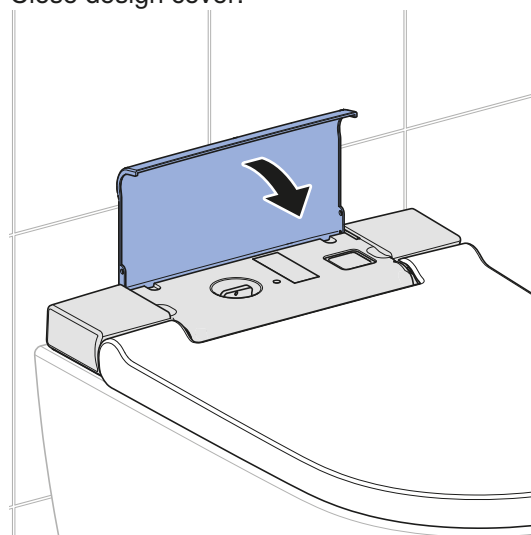

3 Switch on device.

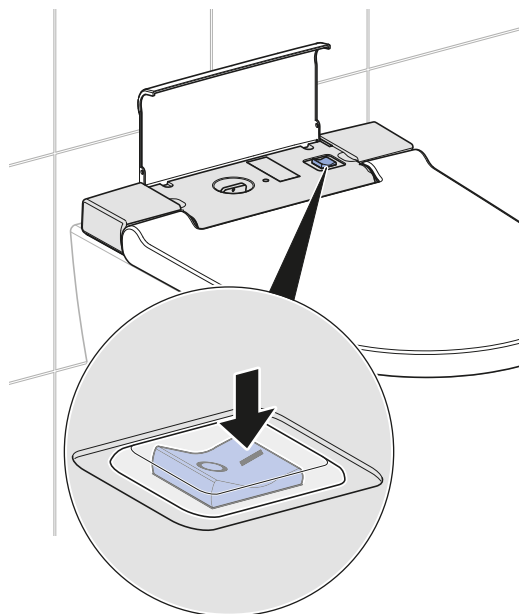

- ✓ The device initialises after switching on.
The orientation light flashes blue.

Result

- ✓ The orientation light lights up.
- ✓ The device is ready for operation.

Re-assigning the remote control

- i** The device can only be operated with a single, assigned remote control.

Prerequisite

- The device is switched off.

- ▶ Switch the device on and, at the same time, press the <+> button on the remote control for approx. 30 seconds until [Pairing ok] appears on the display.

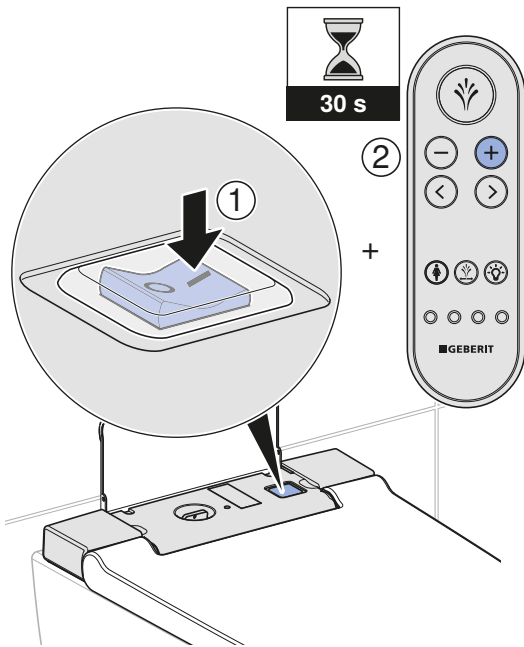

Result

- ✓ The shower toilet can be controlled by remote control.

Testing automatic flush actuation

The following test must only be performed if the device is fitted with the optional interface module for flush actuation (art. no. 147.039.00.1).

Prerequisite

- The automatic flush actuation has been fully installed.
- The automatic flush actuation has been switched on in the main menu [Basic settings].
- All plug connections are connected correctly.

- ▶ Apply a load to the WC seat ring for more than 10 seconds. Then remove the load.

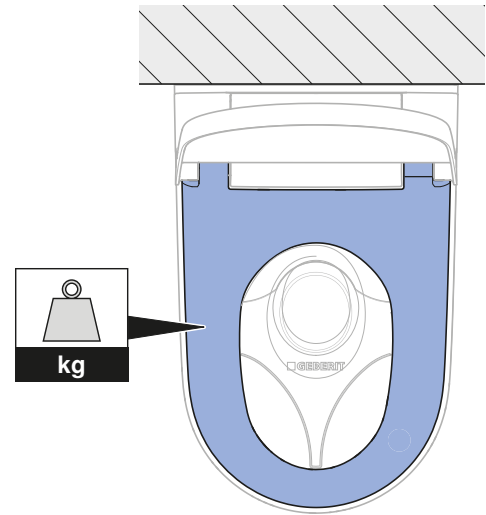

Result

- ✓ A flush is actuated after around 5 seconds.

Testing the remote control

- i** For the following test steps, weight must be applied to the WC seat ring to simulate a user.

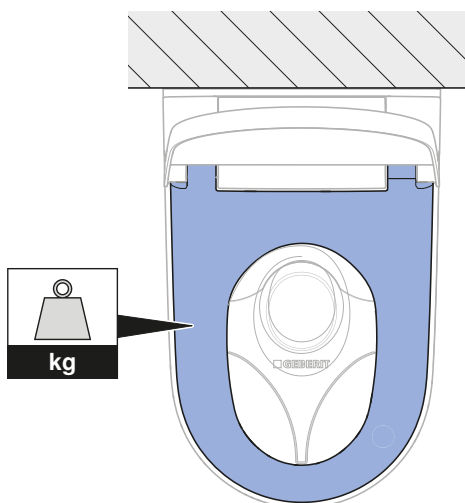

1 Test the anal shower function.

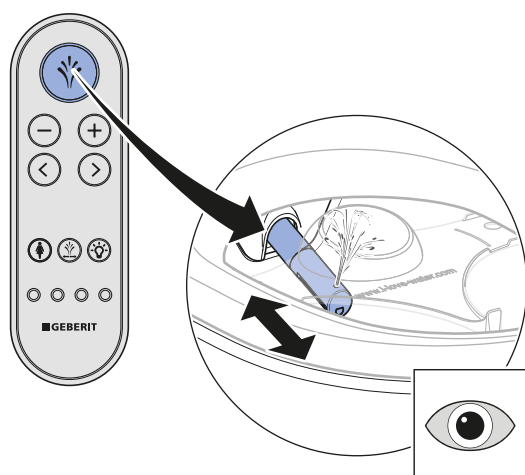

- ✓ The device performs nozzle cleaning.
- ✓ The spray arm extends.
- ✓ The anal shower starts.
- ✓ After completing the shower cycle, the spray arm retracts.
- ✓ The device performs nozzle cleaning.

2 Test shower water temperature.

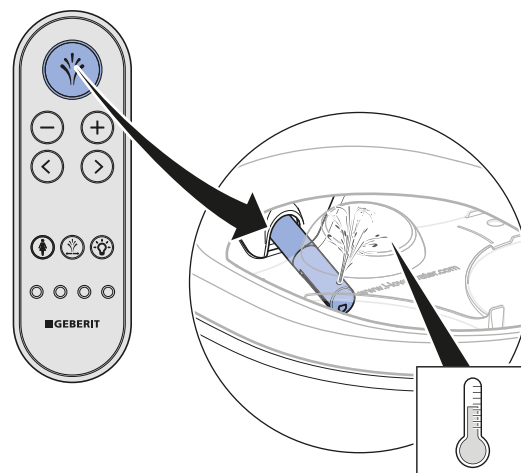

- ✓ The shower water is noticeably heated over the entire shower cycle.

3 Test adjustability of spray intensity.

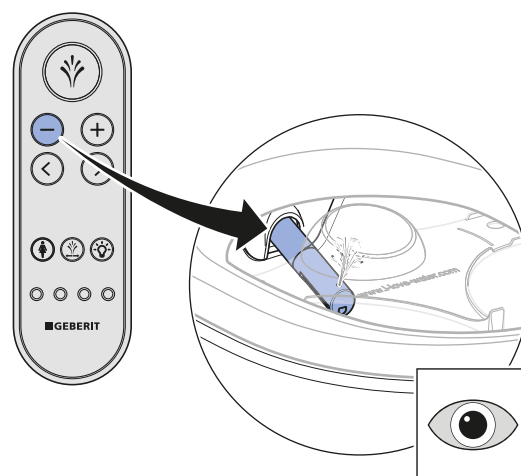
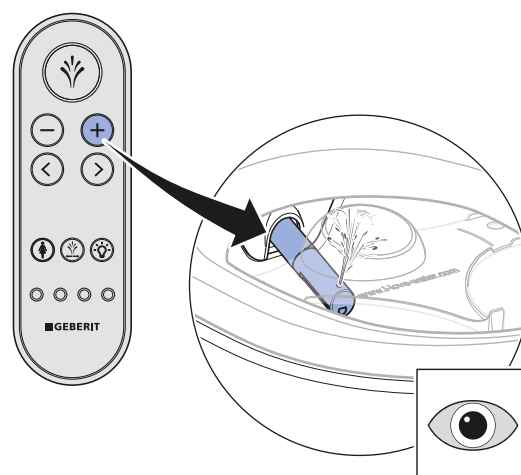

- ✓ During a shower cycle, the spray intensity can be altered.

4 Test the Lady shower function.

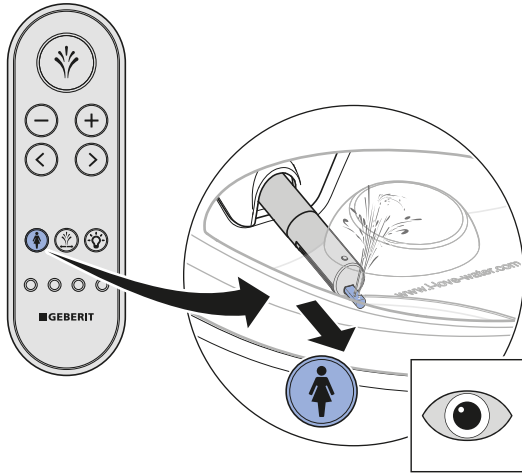

- ✓ The device performs nozzle cleaning.
- ✓ The spray arm and the Lady shower nozzle extend.
- ✓ The Lady shower function starts.
- ✓ All nozzle openings are active.
- ✓ After completing the shower cycle, the spray arm and the Lady shower nozzle retract.
- ✓ The device performs nozzle cleaning.

5 Test the spray arm position.

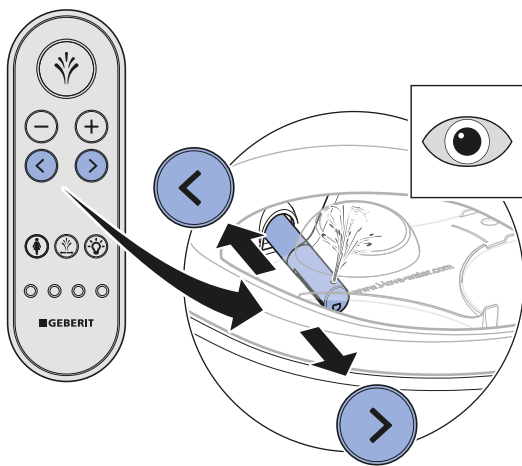

- ✓ The spray arm moves forwards/backwards.

6 Test the oscillating function.

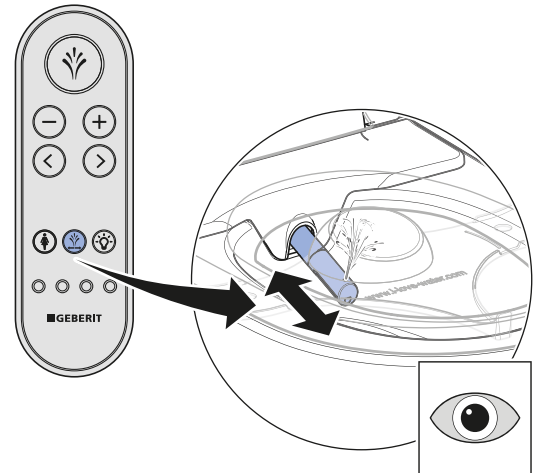

- ✓ The oscillating motion starts/stops.

7 Test the orientation light function.

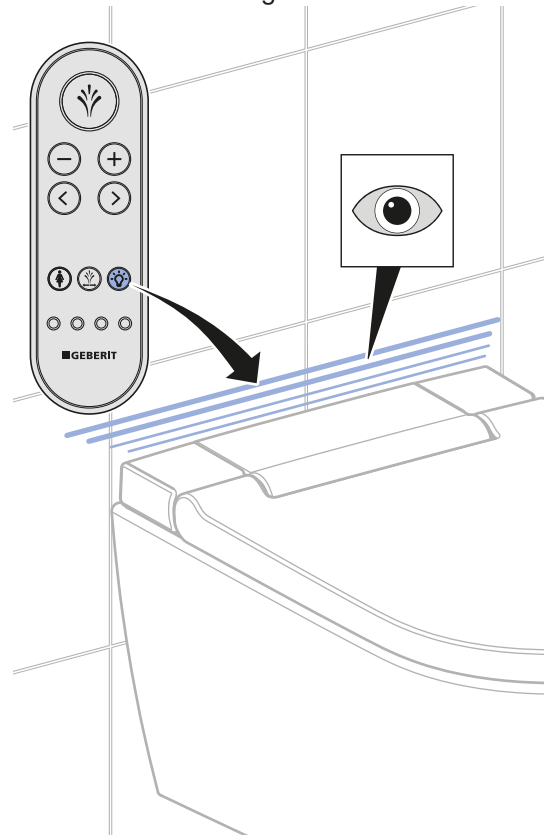

- ✓ The orientation light goes out/lights up.

Adjusting basic settings to customer's wishes

Adjusting basic settings

i The basic settings of the device are set from the rear of the remote control.

i The following steps are shown in shortened form. See user manual for an overview of the complete menu.

Prerequisite

- The function test of the device was performed successfully.
- The function test of the remote control was performed successfully.

1 Launch [Basic settings] main menu via the <left>/<right> arrow key. Confirm via the <down> arrow key

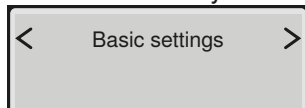

i Select submenus with the <up> and <down> arrow keys. Configure settings with the <left> and <right> arrow keys.

2 Launch the [Select language] menu. Set the menu language.

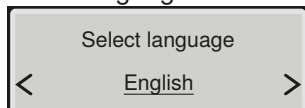

3 Launch the [Spray intensity] menu. Set the spray intensity.

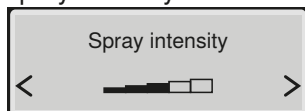

4 Launch the [Spray arm position] menu. Set the spray arm position.

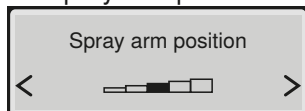

5 Launch the [Spray intensity Lady] menu. Set the spray intensity of the Lady shower.

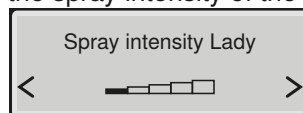

6 Launch the [Spray arm pos. Lady] menu. Set the spray arm position of the Lady shower.

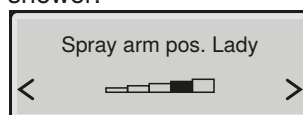

7 Launch the [Shower water heating] menu. Set the shower water heating.

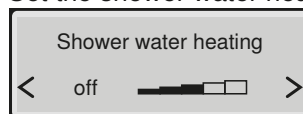

8 Launch the [Oscillating spray] menu. Switch the oscillating spray off/on.

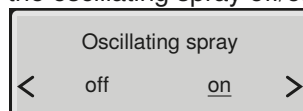

- ✓ [on] = The oscillating function of the anal shower is activated.
- ✓ [off] = The oscillating function of the anal shower is deactivated.

9 Launch the [Orientation light] menu. Configure switch-on behaviour.

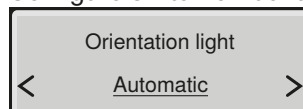

10 Launch the [Orient. light colour] menu. Set colour.

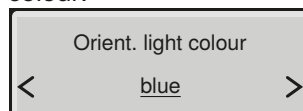

i If Geberit Monolith Plus is installed, select the same colour.

11 Launch the [Orient. light bright.] menu. Set brightness.

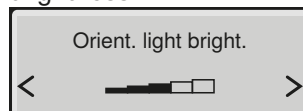

- 12** Launch the [Water hardness] menu. Set the hardness value in accordance with the local water hardness.

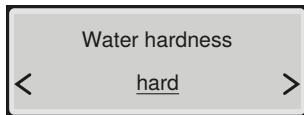

Range	° fH	° dH	° eH
soft	≤ 15	≤ 8	≤ 11
medium	15–25	8–14	11–18
hard	> 25	> 14	> 18



Set to [hard] if you do not know the local water hardness.

- 13** Launch the [Basic settings] menu.

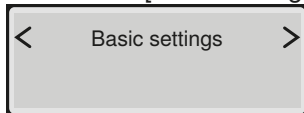

Result

- ✓ The settings are saved.
- ✓ The device is installed correctly.

Commissioning

Putting the device into operation

Prerequisite

- The function test of the remote control was performed successfully.
- The device is installed correctly.

1

Remove the spray shield.



2

Clean the device.

3

Close the WC seat and WC lid.

Result

- ✓ The device is ready for operation and can be handed over to the customer.

Handing over the device

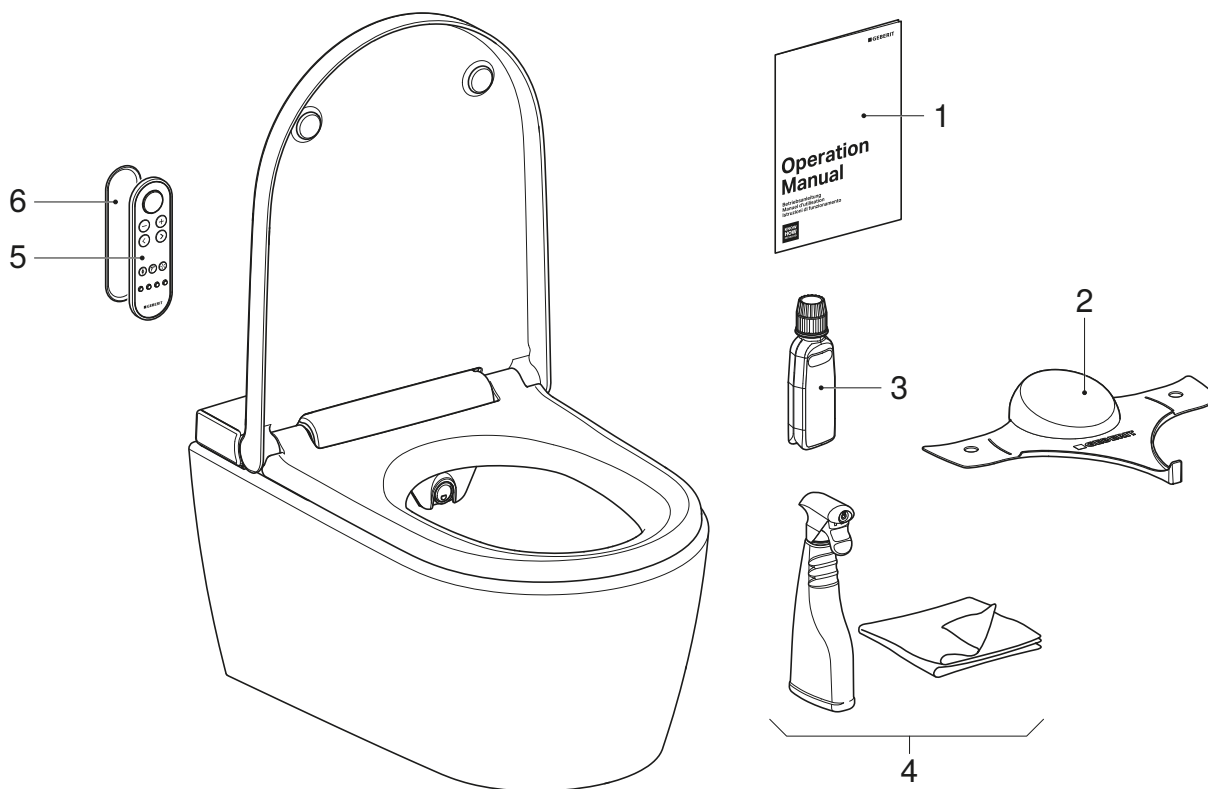

- 1 User manual
- 2 Geberit AquaClean spray shield
- 3 Geberit AquaClean descaling agent
- 4 Geberit AquaClean cleaning set
- 5 Remote control
- 6 Wall-mounted holder for remote control

Prerequisite

- Initial commissioning was performed successfully.
- All components are operable and undamaged.

- 1** Attach a second serial number sticker to the last page of the user manual so that it is available for later use.
- 2** Instruct the customer with regard to operation and cleaning, as per the user manual.
- i** Provide information on the annual descaling cycle. For detailed information on operation and cleaning, see user manual.
- 3** Hand over complete end user documentation and scope of delivery.
- 4** Fill in the warranty card together with the customer, attach the serial number sticker and send it to Geberit.

Test de fonctionnement

Mettre en service la télécommande

- i** Si plusieurs appareils du même type sont installés à proximité l'un de l'autre (p. ex. dans le domaine hôtelier), la télécommande de chaque appareil doit être assignée. → Voir « Jumeler la télécommande », page 46.

- 1** Retirer le support mural.

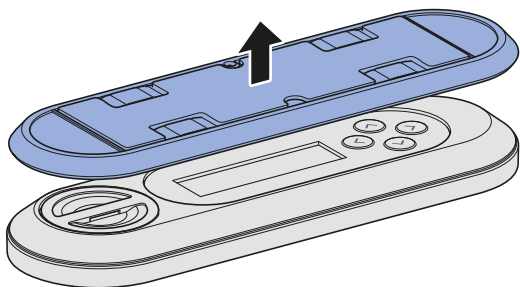

- 2** Ouvrir le compartiment à pile et mettre la pile en place.

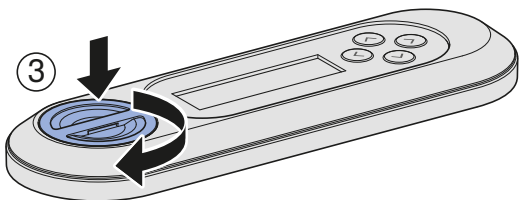
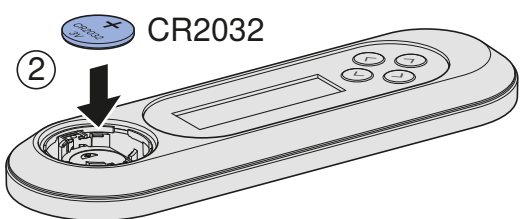
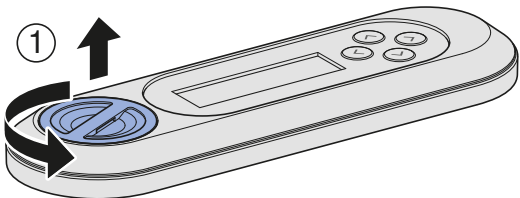

Mise en marche de l'appareil

Condition requise

- L'appareil est monté et raccordé.
- Le cache de protection anti-éclaboussures est monté.
- Le recouvrement design supérieur est monté.
- En présence du module d'interface pour le déclenchement du rinçage : toutes les fiches sont reliées.

- 1** Ouvrir l'arrivée d'eau sur le robinet à boisseau sphérique.

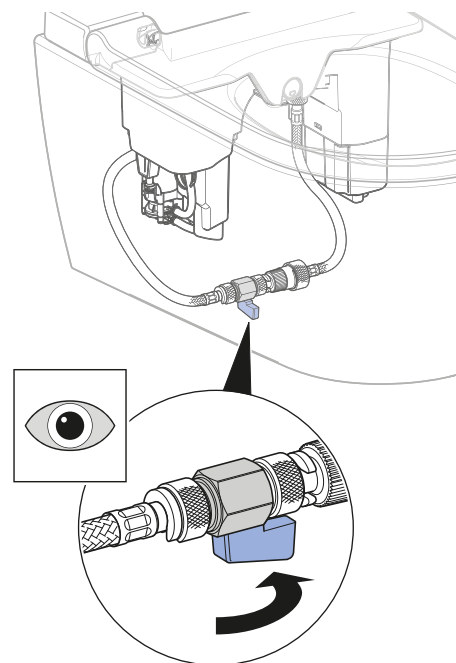

- i** Brancher la prise secteur le cas échéant.

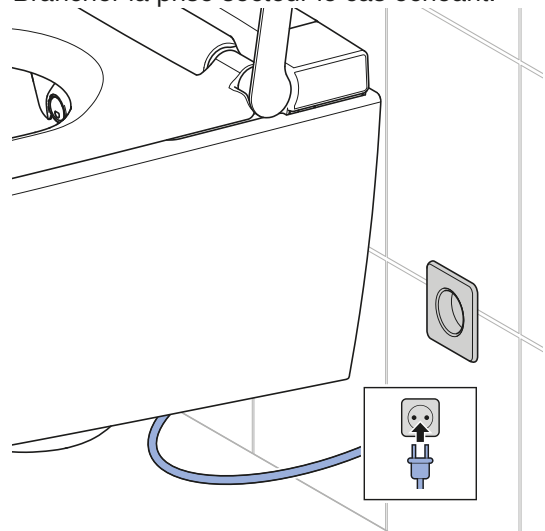

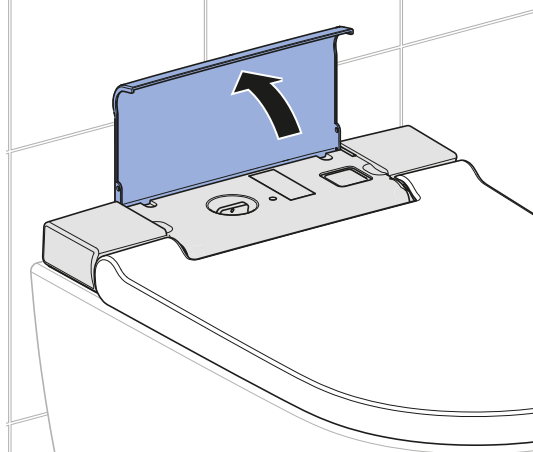
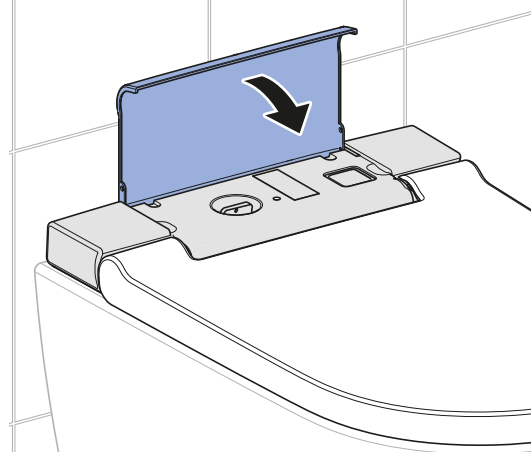
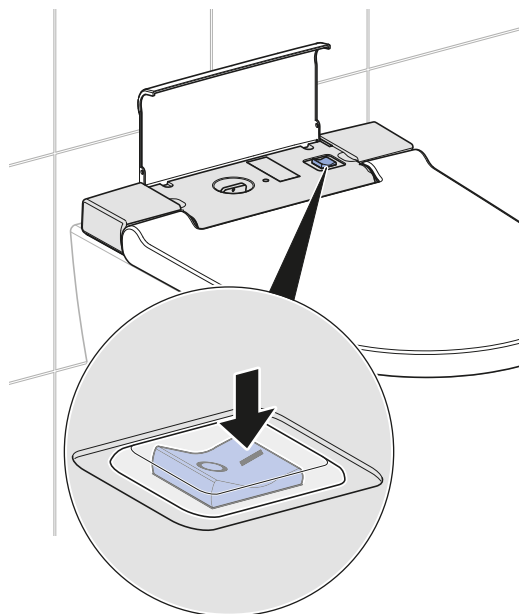
2 Ouvrir le recouvrement design.**4** Fermer le recouvrement design.**3** Allumer l'appareil.

- ✓ L'appareil s'initialise après avoir été allumé. La lampe d'orientation clignote en bleu.

Résultat

- ✓ La lampe d'orientation est allumée.
- ✓ L'appareil est prêt à être utilisé.

Jumeler la télécommande

- i** L'appareil ne peut être utilisé qu'à l'aide d'une seule télécommande avec laquelle il a été jumelé.

Condition requise

- L'appareil est éteint.

- Allumez l'appareil tout en maintenant appuyée la touche <+> de la télécommande pendant env. 30 secondes, jusqu'à ce que [Pairing ok] s'affiche à l'écran.

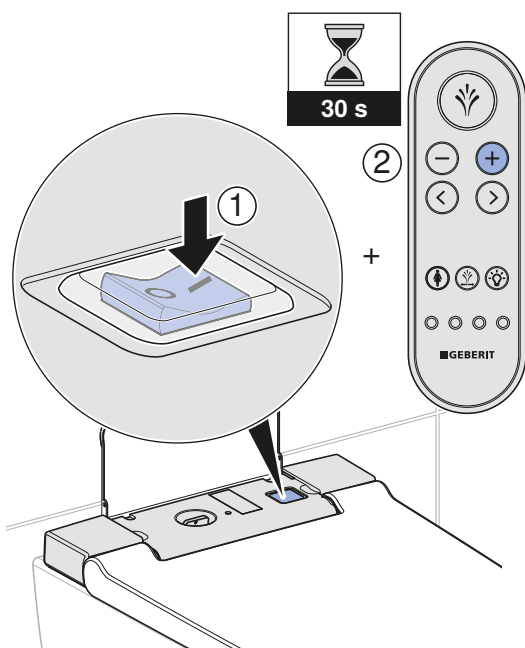

Résultat

- ✓ La télécommande permet de piloter le WC lavant.

Contrôler le déclenchement automatique du rinçage

Le contrôle décrit ci-après ne doit être effectué que si l'appareil est équipé en option du module d'interface pour le déclenchement du rinçage (n° de réf. 147.039.00.1).

Condition requise

- Le déclenchement automatique du rinçage a été entièrement installé.
- Le déclenchement automatique du rinçage a été activé dans le menu principal [Réglages de base].
- Toutes les connexions sont correctement branchées.

- Lester la lunette d'abattant pendant plus de 10 secondes. Puis relâcher.

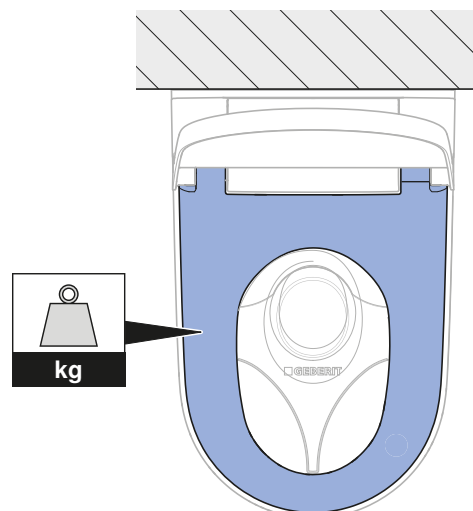

Résultat

- ✓ Un rinçage se déclenche après env. 5 secondes.

Vérification de la télécommande

- i** Pour les étapes de vérification suivantes, il convient de lester la lunette d'abattant afin de simuler la présence d'un utilisateur.

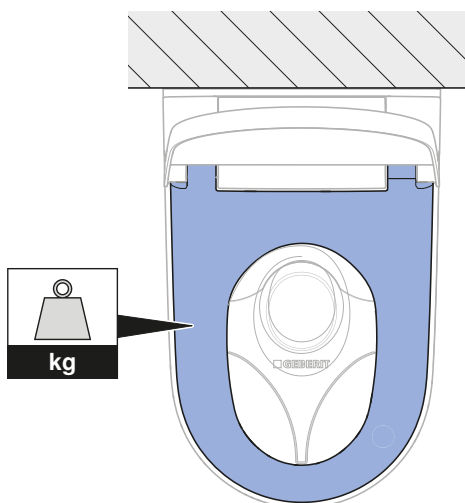

1 Vérifier le fonctionnement de la douchette.

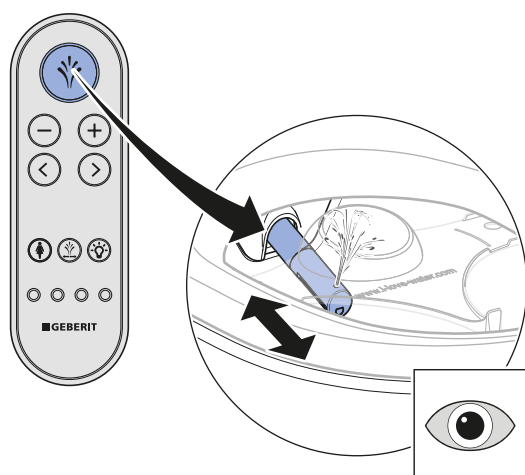

- ✓ L'appareil effectue un nettoyage de la buse.
- ✓ Le bras de la douchette sort.
- ✓ La douchette se met en marche.
- ✓ Le bras de la douchette se rétracte une fois le cycle terminé.
- ✓ L'appareil effectue un nettoyage de la buse.

2 Vérifier la température de l'eau de la douchette.

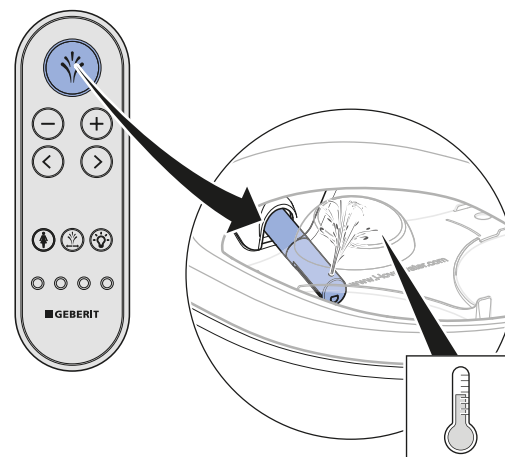

- ✓ L'eau de la douchette est chaude tout au long du cycle de fonctionnement de la douchette.

3 Contrôler la possibilité de régler l'intensité du jet de la douchette.

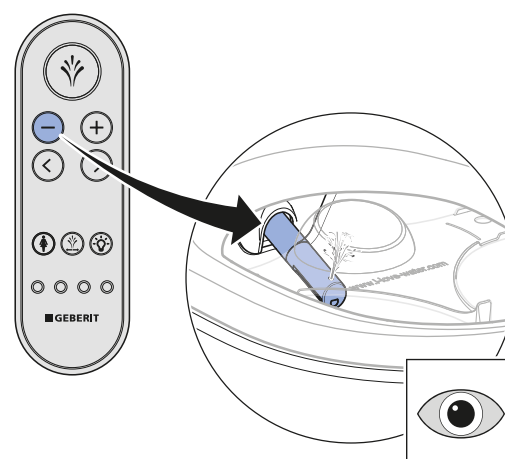
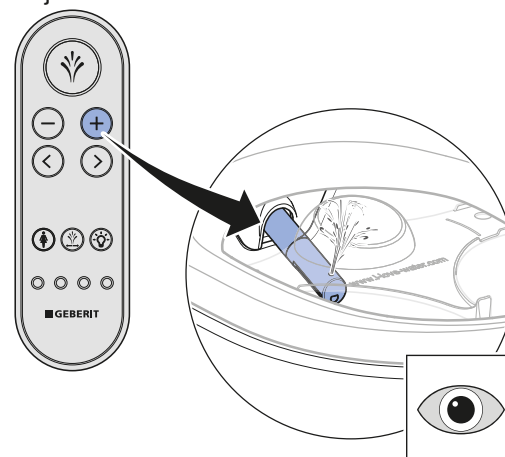

- ✓ L'intensité du jet de la douchette peut être modifiée pendant le cycle de fonctionnement de la douchette.

- 4** Vérifier le fonctionnement de la douchette dame.

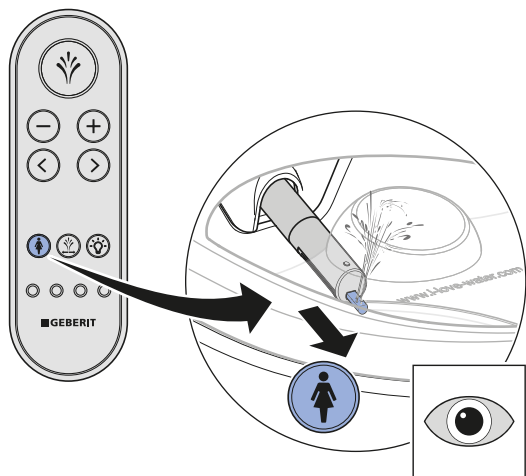

- ✓ L'appareil effectue un nettoyage de la buse.
- ✓ Le bras de la douchette et la buse pour dame sortent.
- ✓ La douchette dame se met en marche.
- ✓ Toutes les buses sont actives.
- ✓ Le bras de la douchette et la buse pour dame se rétractent une fois le cycle terminé.
- ✓ L'appareil effectue un nettoyage de la buse.

- 5** Vérifier la position du bras de la douchette.

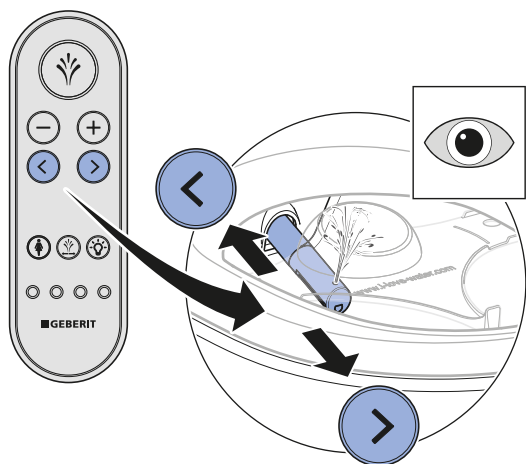

- ✓ Le bras de la douchette effectue un mouvement en avant / en arrière.

- 6** Vérifier la fonction de jet oscillant.

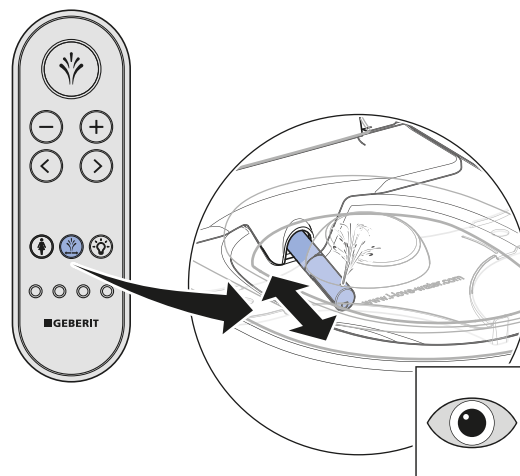

- ✓ Le mouvement oscillatoire démarre / s'arrête.

- 7** Vérifier le fonctionnement de la lampe d'orientation.

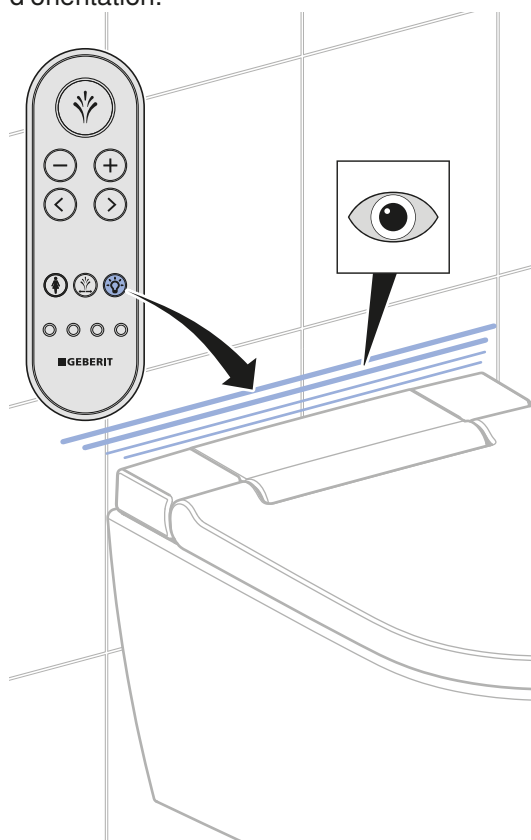

- ✓ La lampe d'orientation s'éteint / s'allume.

Modifier les réglages de base conformément aux souhaits des clients

Modifier les réglages de base

i Les réglages de base sont effectués à l'aide de la face arrière de la télécommande.

i Les étapes suivantes sont présentées de manière succincte. Consulter le mode d'emploi pour une vue complète de la structure des menus.

Condition requise

- Le test de fonctionnement de l'appareil a été effectué avec succès.
- Le test de fonctionnement de la télécommande a été effectué avec succès.

1 Sélectionner le menu principal [Réglages de base] à l'aide de la touche fléchée <gauche> ou <droite>. Confirmer avec la touche fléchée <bas>

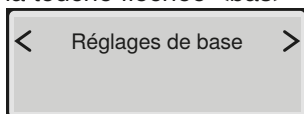

i Sélectionner les sous-menus à l'aide des touches fléchées <haut> et <bas>. Effectuer les réglages à l'aide des touches fléchées <gauche> et <droite>.

2 Sélectionner le menu [Sélection langue]. Choisir la langue de menu.

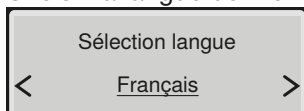

3 Sélectionner le menu [Intensité jet douch.]. Régler l'intensité du jet de la douche.

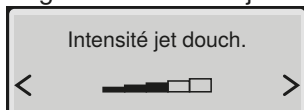

4 Sélectionner le menu [Pos. bras douche]. Régler la position du bras de la douche.

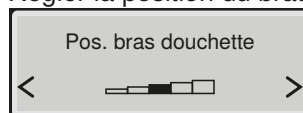

5 Sélectionner le menu [Int. jet douch. dame]. Régler l'intensité du jet de la douche dame.

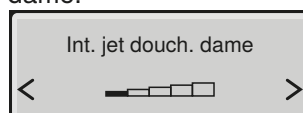

6 Sélectionner le menu [Pos. bras douch. dame]. Régler la position du bras de la douche dame.

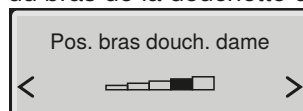

7 Sélectionner le menu [Chauff. eau douche]. Régler le chauffage de l'eau de la douche.

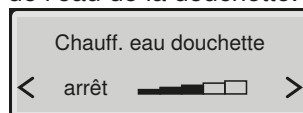

8 Sélectionner le menu [Jet oscillant]. Activer / désactiver le jet oscillant.

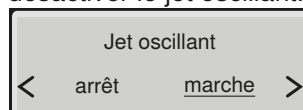

- ✓ [marche] = le mouvement oscillatoire de la douche est activé.
- ✓ [arrêt] = le mouvement oscillatoire de la douche est désactivé.

9 Sélectionner le menu [Lampe d'orientation]. Régler les modalités de mise en marche.

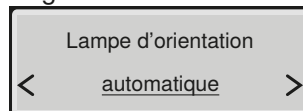

10 Sélectionner le menu [Couleur lampe orient.]. Régler la couleur.

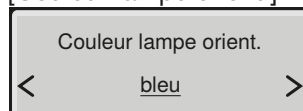



Si Geberit Monolith Plus est installé, choisir la même couleur.

11

Sélectionner le menu [Intensité lampe orient]. Régler l'intensité.

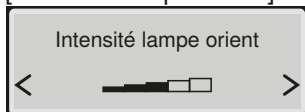
**12**

Sélectionner le menu [Dureté de l'eau]. Régler le degré en fonction de la dureté de l'eau sur place.

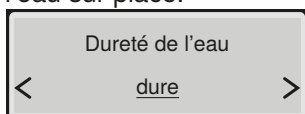

Dureté	° fH	° dH	° eH
douce	≤ 15	≤ 8	≤ 11
moyenne	15–25	8–14	11–18
dure	> 25	> 14	> 18



Sélectionner [dure] lorsque le degré de dureté de l'eau sur place est inconnu.

13

Sélectionner le menu [Réglages de base].

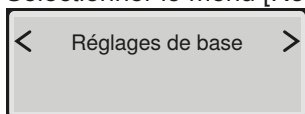
**Résultat**

- ✓ Les réglages ont été enregistrés.
- ✓ L'appareil est correctement configuré.

Mise en service**Mise en service de l'appareil****Condition requise**

- Le test de fonctionnement de la télécommande a été effectué avec succès.
- L'appareil est correctement configuré.

1

Retirer le cache de protection anti-éclaboussures.

**2**

Nettoyer l'appareil.

3

Fermer l'abattant WC et le couvercle.

Résultat

- ✓ L'appareil est prêt à être utilisé et peut être remis au client.

Remise de l'appareil au client

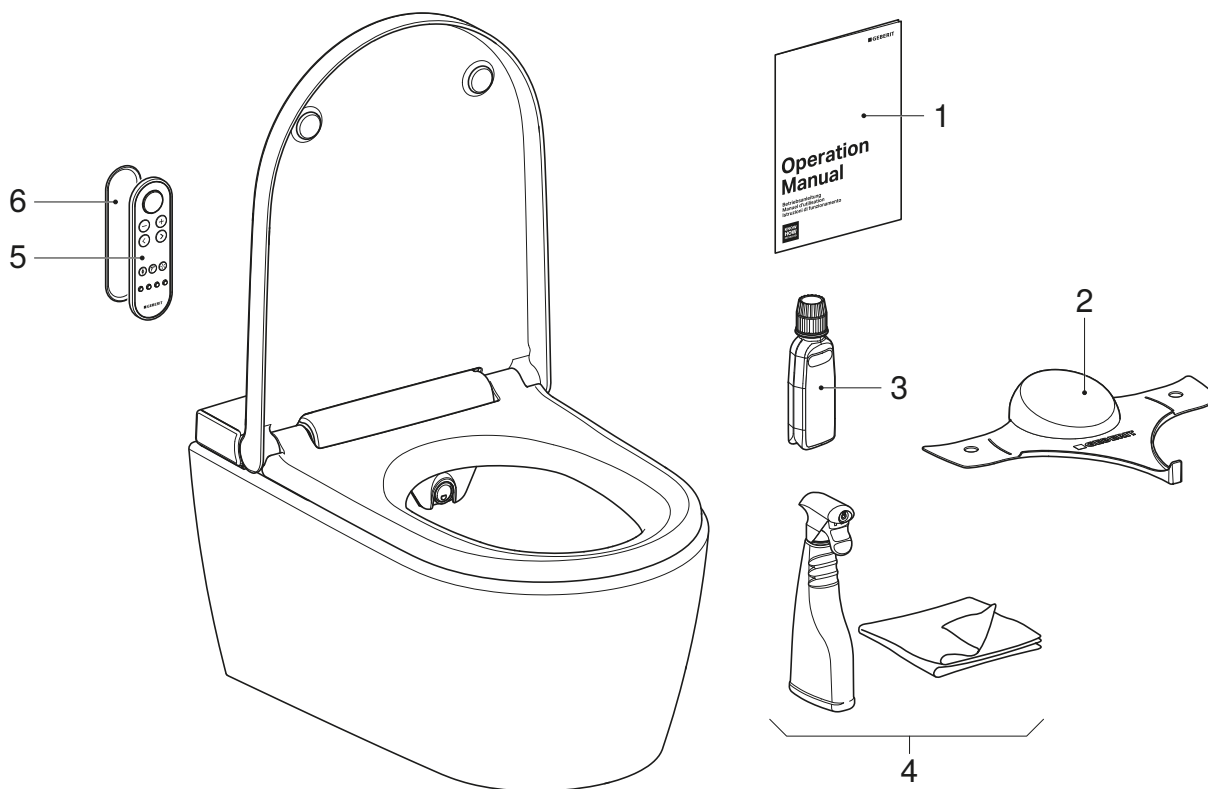

- 1 Mode d'emploi
- 2 Cache de protection anti-éclaboussures Geberit AquaClean
- 3 Détartrant Geberit AquaClean
- 4 Kit de nettoyage Geberit AquaClean
- 5 Télécommande
- 6 Support mural pour télécommande

Condition requise

- La première mise en service a été effectuée avec succès.
- Tous les composants sont en état de marche et ne présentent aucun dommage.

- 1** Coller un deuxième autocollant comportant le numéro de série à la dernière page du mode d'emploi pour référence future.
- 2** Expliquer l'utilisation et le nettoyage au client conformément au mode d'emploi.
- i** Faire remarquer le cycle de détartrage annuel. Pour des informations détaillées sur l'utilisation et le nettoyage, consulter le mode d'emploi.
- 3** Remettre l'intégralité des documents destinés au client final ainsi que le contenu de la livraison.
- 4** Remplir la carte de garantie avec le client, y apposer l'autocollant portant le numéro de série et l'envoyer à Geberit.

Test di funzione

Messa in funzione del telecomando

- i** Se sono presenti più apparecchi dello stesso tipo a distanza ravvicinata (ad es. hotel), è necessario assegnare il telecomando. → Vedere "Ripetere l'assegnazione del telecomando", pagina 54.

- 1** Estrarre il supporto murale.

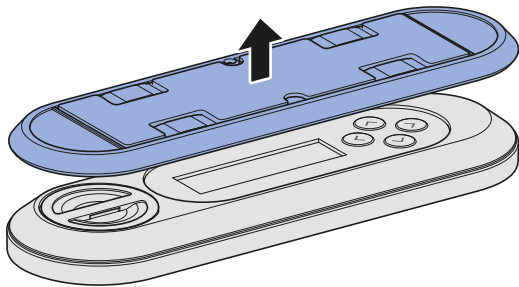

- 2** Aprire il vano batteria e inserire la batteria.

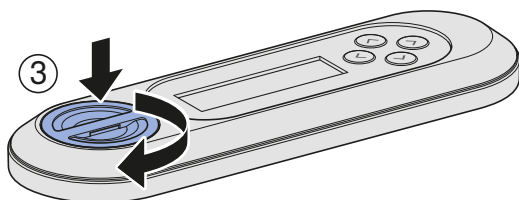
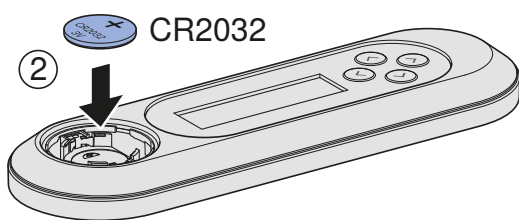
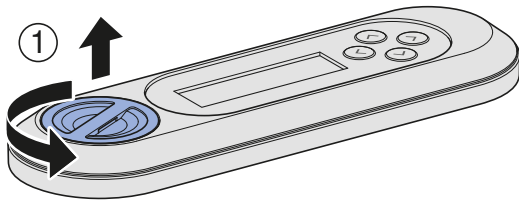

Accensione dell'apparecchio

Prerequisito

- L'apparecchio è montato e collegato.
- Il paraspruzzi è montato.
- La copertura-Design superiore è montata.
- Se è installato il modulo di interfaccia opzionale per l'azionamento del risciacquo: tutte le spine sono collegate.

- 1** Aprire l'alimentazione dell'acqua sulla valvola a sfera.

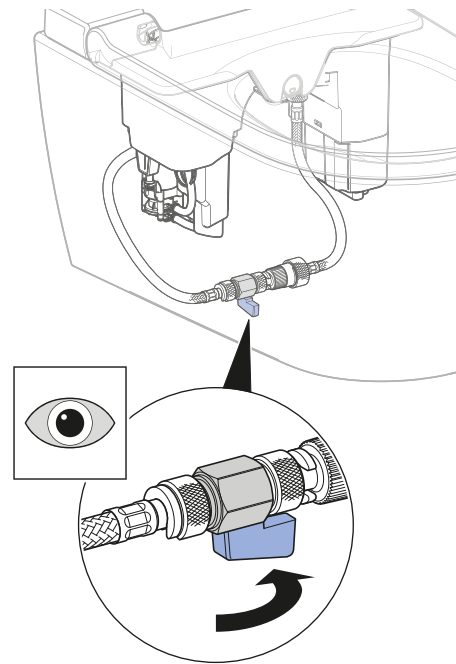

- i** Se non è presente alcun collegamento alla rete elettrica diretto, inserire la spina elettrica.

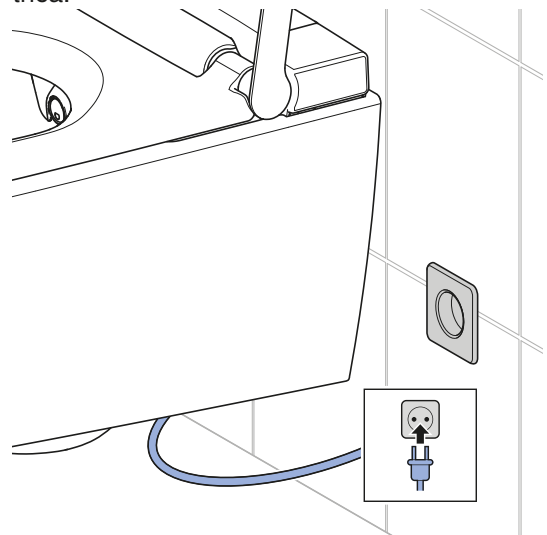

2 Aprire la copertura-Design.

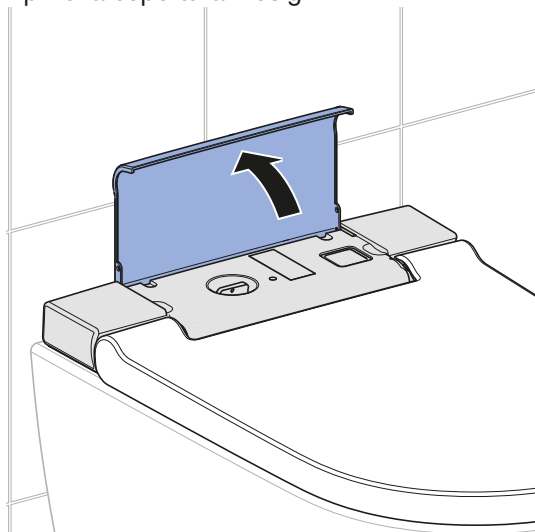

4 Chiudere la copertura-Design.

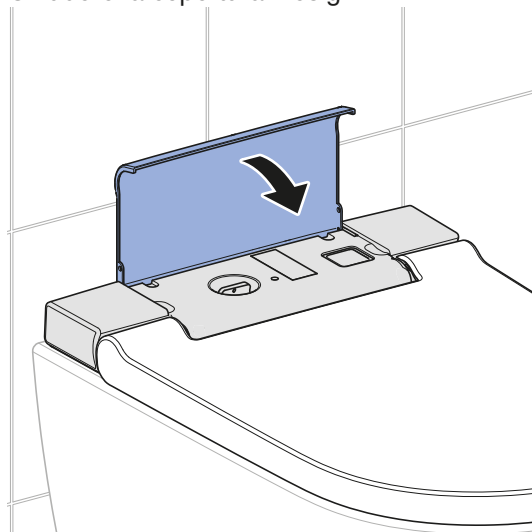

3 Accendere l'apparecchio.

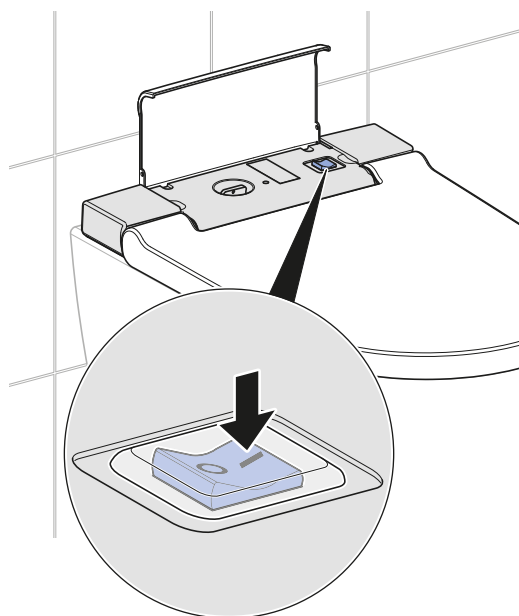

- ✓ L'accensione è seguita dall'inizializzazione dell'apparecchio. La luce di cortesia è blu lampeggiante.

Risultato

- ✓ La luce di cortesia si accende.
- ✓ L'apparecchio è pronto per l'entrata in esercizio.

Ripetere l'assegnazione del telecomando

i L'apparecchio può essere comandato solo da un unico telecomando assegnato.

Prerequisito

– L'apparecchio è spento.

▶ Accendere l'apparecchio e premere contemporaneamente il tasto di comando <+> sul telecomando per ca. 30 secondi, finché sul display non appare [Pairing ok].

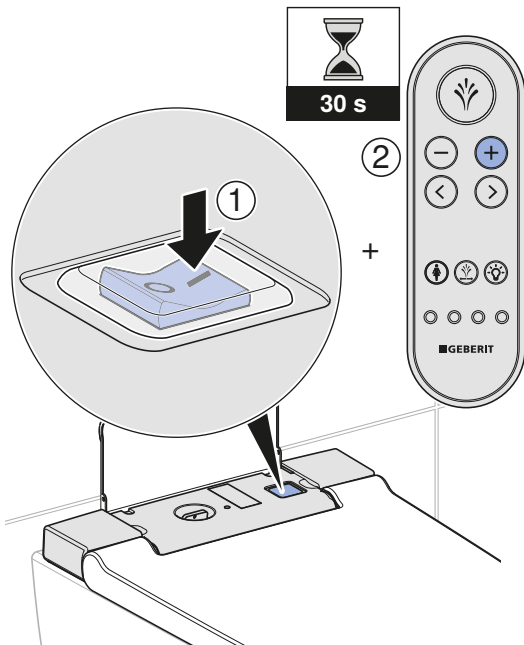

Risultato

✓ Il vaso bidet può essere controllato con il telecomando.

Verifica dell'azionamento automatico del risciacquo

Il seguente controllo deve essere eseguito solo se l'apparecchio è dotato opzionalmente di un modulo di interfaccia per l'azionamento del risciacquo (art. 147.039.00.1).

Prerequisito

- L'azionamento automatico del risciacquo è stato installato completamente.
- L'azionamento automatico del risciacquo è stato attivato nel menu principale [Regolazioni di base].
- Tutti i collegamenti a spina sono inseriti correttamente.

▶ Caricare la tavoletta del WC per più di 10 secondi. In seguito rimuovere il carico.

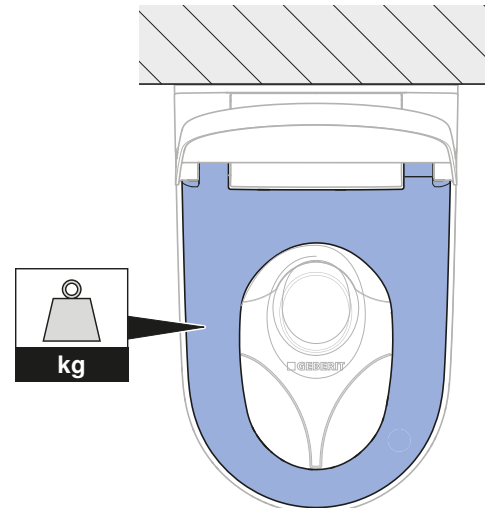

Risultato

✓ Dopo circa 5 secondi viene attivato un risciacquo.

Verifica del telecomando

- i** Per le successive operazioni di verifica, occorre appoggiare un carico sulla tavoletta del WC per simulare la presenza di un utente.

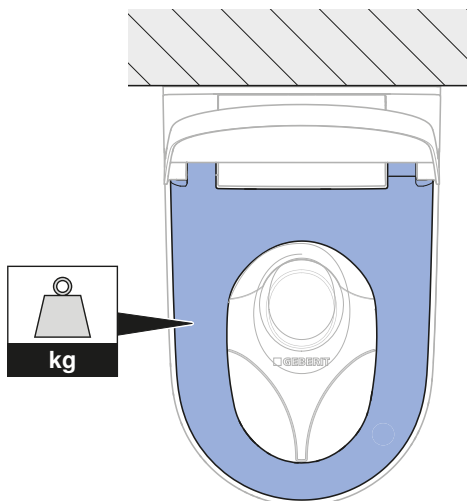

1 Verificare la funzione del lavaggio anale.

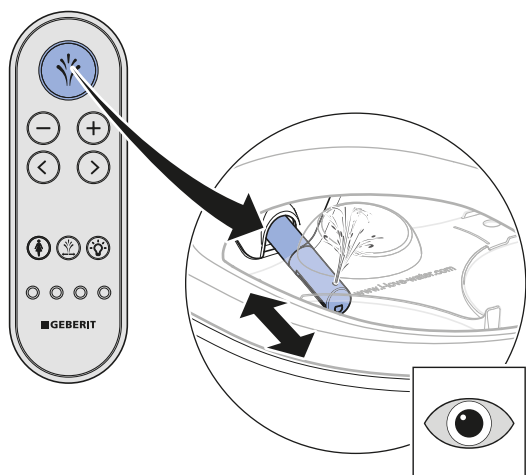

- ✓ L'apparecchio esegue una pulizia dell'ugello.
- ✓ L'astina dell'erogatore fuoriesce.
- ✓ Il lavaggio anale si avvia.
- ✓ Terminato il ciclo di lavaggio, l'astina dell'erogatore rientra.
- ✓ L'apparecchio esegue una pulizia dell'ugello.

2 Verificare la temperatura del getto.

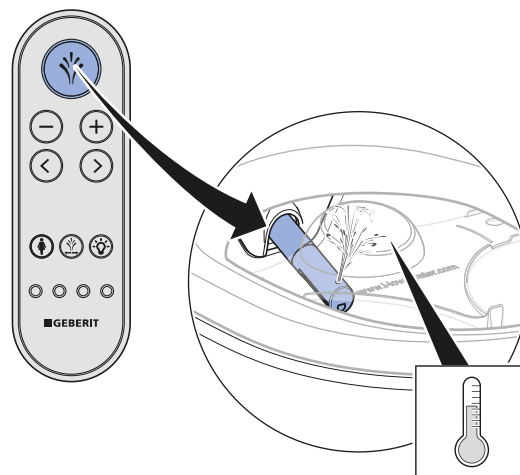

- ✓ Il getto d'acqua è percettibilmente riscaldato durante l'intero ciclo di lavaggio.

3 Verificare la regolazione dell'intensità del getto.

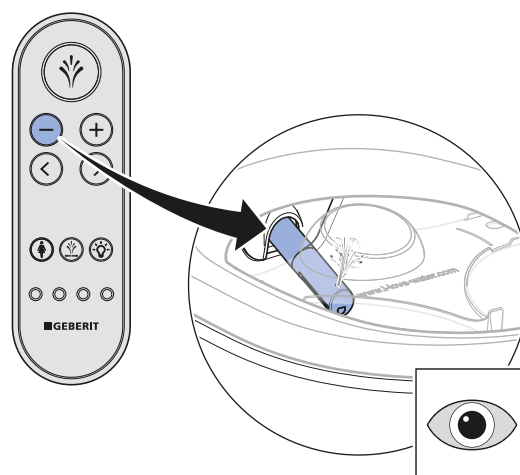
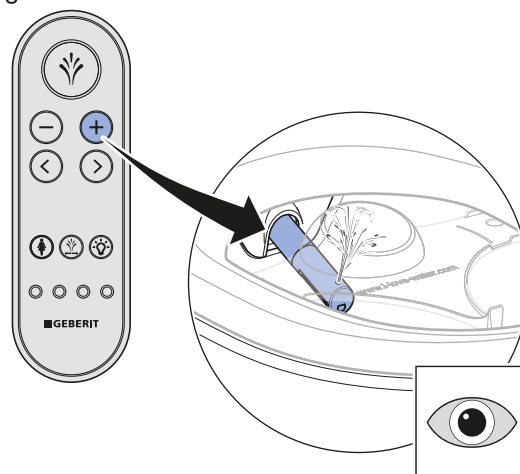

- ✓ Durante il ciclo di lavaggio è possibile modificare l'intensità del getto.

4 Verificare la funzione del getto Lady.

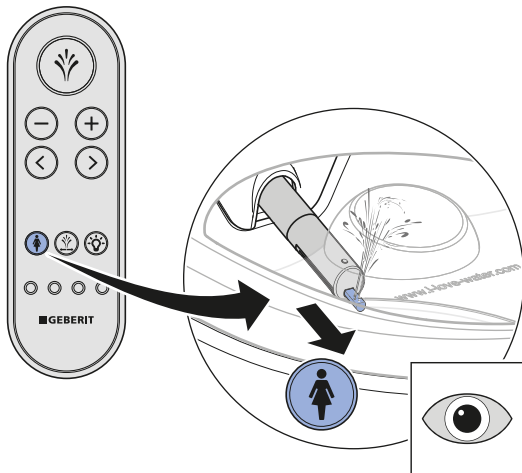

- ✓ L'apparecchio esegue una pulizia dell'ugello.
- ✓ Estrarre l'astina dell'erogatore e l'ugello Lady.
- ✓ La funzione getto Lady si avvia.
- ✓ Tutte le aperture degli ugelli sono attive.
- ✓ Terminato il ciclo di lavaggio, l'astina dell'erogatore e l'ugello Lady rientrano.
- ✓ L'apparecchio esegue una pulizia dell'ugello.

5 Verificare la posizione dell'astina dell'erogatore.

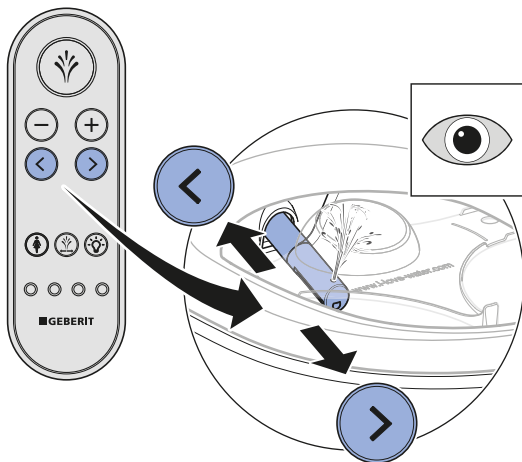

- ✓ L'astina dell'erogatore si muove in avanti/indietro.

6 Verificare la funzione oscillante.

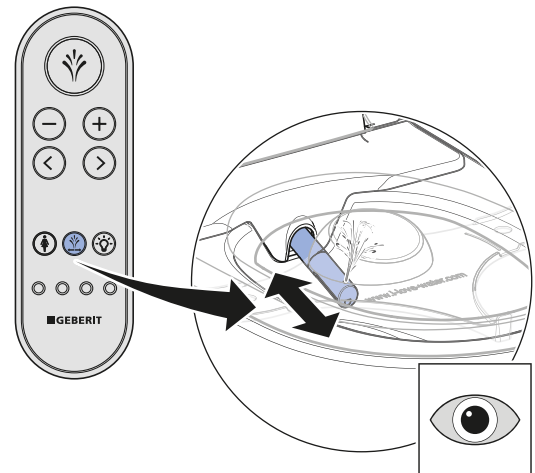

- ✓ Il movimento oscillante si avvia/si arresta.

7 Verificare la funzione della luce di cortesia.

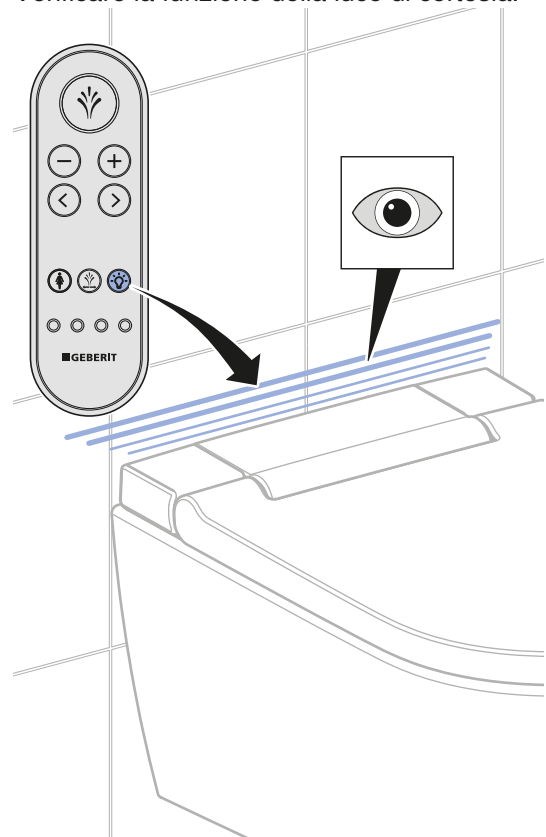

- ✓ La luce di cortesia si accende/si spegne.

Adattamento delle regolazioni di base secondo le preferenze del cliente

Adattamento delle regolazioni di base

i Le regolazioni di base dell'apparecchio vengono effettuate dal lato posteriore del telecomando.

i I successivi passaggi sono descritti in modo sommario. Per una panoramica dell'intera struttura di menu, consultare le istruzioni per l'uso.

Prerequisito

- La verifica del funzionamento dell'apparecchio è avvenuta con successo.
- La verifica del funzionamento del telecomando è avvenuta con successo.

1 Mediante i tasti freccia <sinistra>/<destra>, richiamare il menu principale [Regolazioni di base]. Confermare tramite tasto freccia <giù>

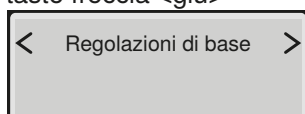

i Richiamare i sottomenu mediante i tasti freccia <su> e <giù>. Eseguire le regolazioni mediante i tasti freccia <sinistra> e <destra>.

2 Richiamare il menu [Selezionare la lingua]. Impostare la lingua del menu.

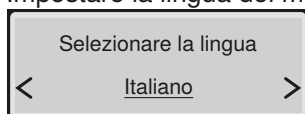

3 Richiamare il menu [Intensità del getto]. Impostare l'intensità del getto.

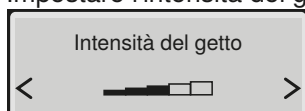

4 Richiamare il menu [Posizione astina erog.]. Impostare la posizione dell'astina dell'erogatore.

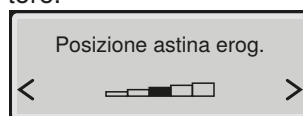

5 Richiamare il menu [Intensità getto Lady]. Impostare l'intensità del getto Lady.

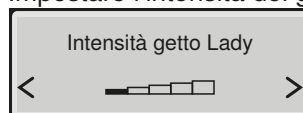

6 Richiamare il menu [Pos. ast. erog. Lady]. Impostare la posizione dell'astina dell'erogatore del getto Lady.

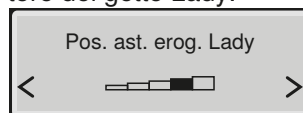

7 Richiamare il menu [Risc. getto d'acqua]. Impostare il riscaldamento del getto d'acqua.

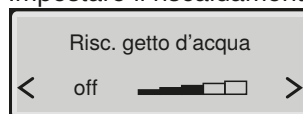

8 Richiamare il menu [Getto oscillante]. Accendere e spegnere il movimento oscillante.

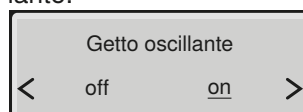

- ✓ [on] = la funzione oscillante del lavaggio anale è attivata.
- ✓ [off] = la funzione oscillante del lavaggio anale è disattivata.

9 Richiamare il menu [Luce di cortesia]. Impostare il comportamento di accensione.

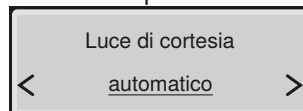

10 Richiamare il menu [Colore luce di cort.]. Impostare il colore.

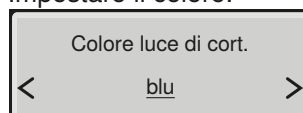



Se è installato Geberit Monolith Plus, selezionare lo stesso colore.

- 11** Richiamare il menu [Intens. luce di cort.]. Impostare la luminosità.

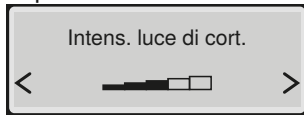

- 12** Richiamare il menu [Durezza dell'acqua]. Impostare il grado di durezza in base alla durezza dell'acqua locale.

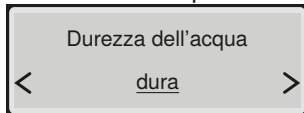

Campo	° fH	° dH	° eH
dolce	≤ 15	≤ 8	≤ 11
media	15-25	8-14	11-18
dura	> 25	> 14	> 18



Se non si conosce tale informazione, impostare il livello [dura].

- 13** Richiamare il menu [Regolazioni di base].

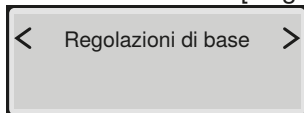

Risultato

- ✓ Le regolazioni sono memorizzate.
- ✓ L'apparecchio è regolato correttamente.

Messa in funzione

Messa in funzione dell'apparecchio

Prerequisito

- La verifica del funzionamento del telecomando è avvenuta con successo.
- L'apparecchio è regolato correttamente.

1

Rimuovere il paraspruzzi.



2

Pulire l'apparecchio.

3

Chiudere il sedile del WC e il coperchio del WC.

Risultato

- ✓ L'apparecchio è pronto per l'entrata in esercizio e può essere consegnato al cliente.

Consegna dell'apparecchio

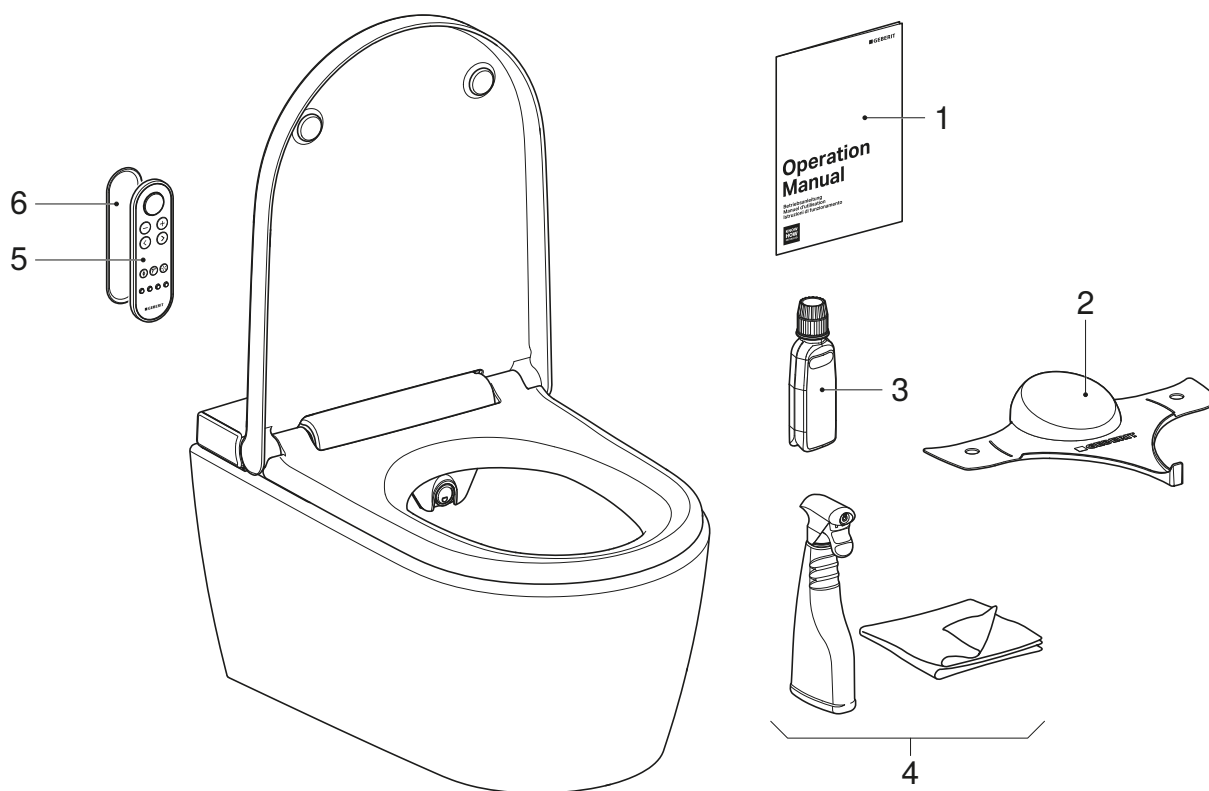

- 1 Istruzioni per l'uso
- 2 Paraspruzzi Geberit AquaClean
- 3 Decalcificante Geberit AquaClean
- 4 Set per la pulizia Geberit AquaClean
- 5 Telecomando
- 6 Supporto murale per telecomando

Prerequisito

- La prima messa in funzione è stata eseguita con successo.
- Tutti i componenti funzionano perfettamente e non presentano danni.

1 Applicare un secondo adesivo con il numero di serie sull'ultima pagina delle istruzioni per l'uso per un impiego successivo.

2 Istruire il cliente sull'uso e sulla pulizia in base alle istruzioni per l'uso.

i Ricordare la necessità di eseguire il ciclo di decalcificazione annuale. Per informazioni dettagliate sull'uso e sulla pulizia, consultare le istruzioni per l'uso.

3 Consegnare tutta la documentazione per l'utente finale e il materiale in dotazione.

4 Compilare il certificato di garanzia insieme al cliente, attaccare l'adesivo con il numero di serie e inviarlo a Geberit.

Funciecontrole

Afstandsbediening in gebruik nemen

i Worden meer apparaten van hetzelfde type in de buurt (bijv. in hotelbereik) geïnstalleerd, moet de afstandsbediening worden toegewezen. → Zie "Afstandsbediening opnieuw toewijzen", pagina 62.

1 Wandhouder verwijderen.

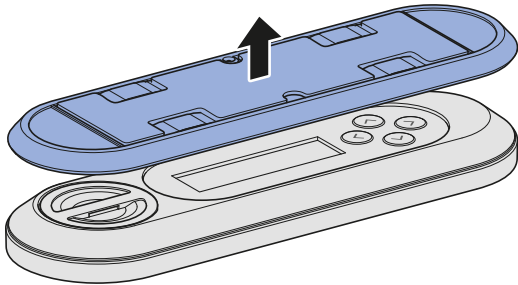

2 Batterijvak openen en batterijen plaatsen.

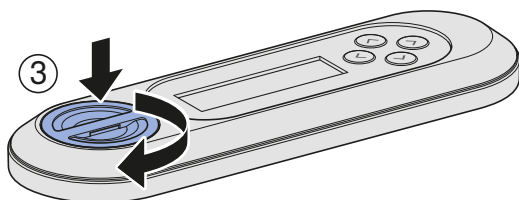
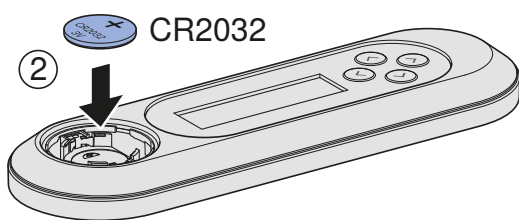
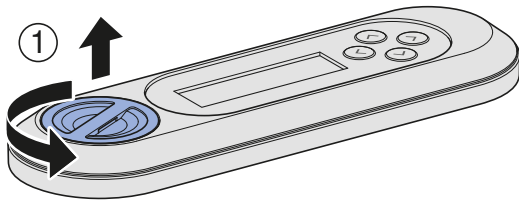

Apparaat inschakelen

Voorwaarde

- Het apparaat is gemonteerd en aangesloten.
- De spatbescherming is gemonteerd.
- De bovenste designafdekking is gemonteerd.
- Indien de als optie verkrijgbare interfacemodule voor de spoelactivering is geïnstalleerd: alle stekkers zijn verbonden.

1 Watertoevoer aan de kogelkraan openen.

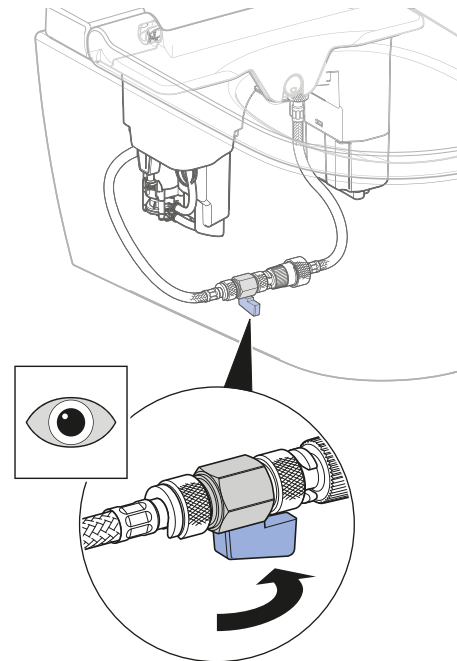

i Indien geen directe netaansluiting bestaat, netstekker erin steken.

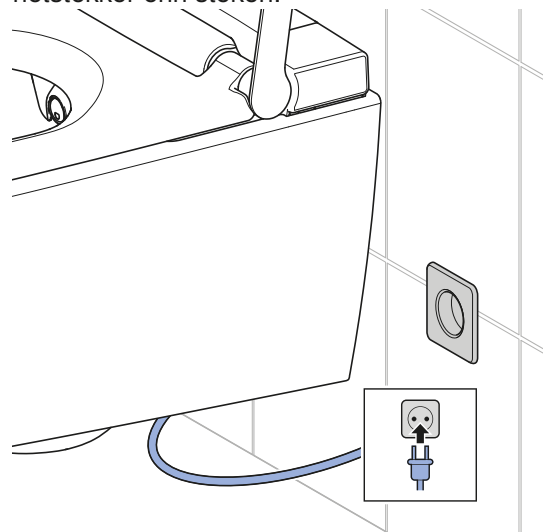

2 Designafdekking openklappen.

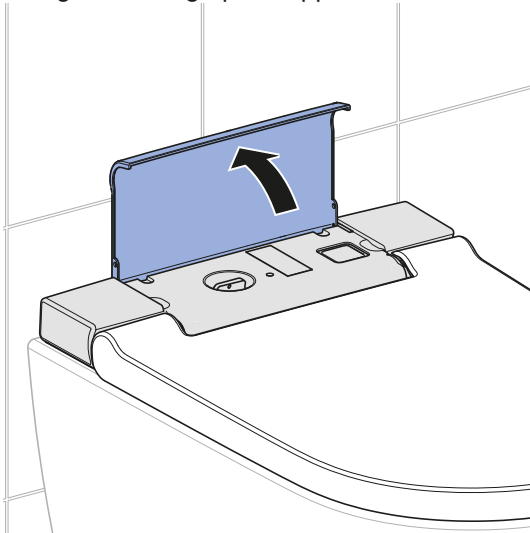

4 Designafdekking sluiten.

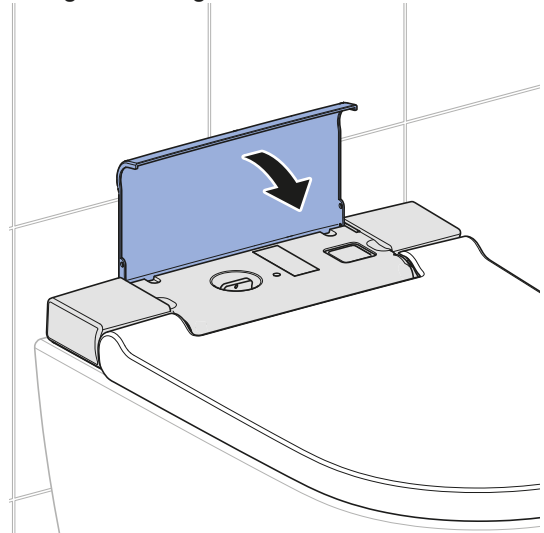

3 Apparaat inschakelen.

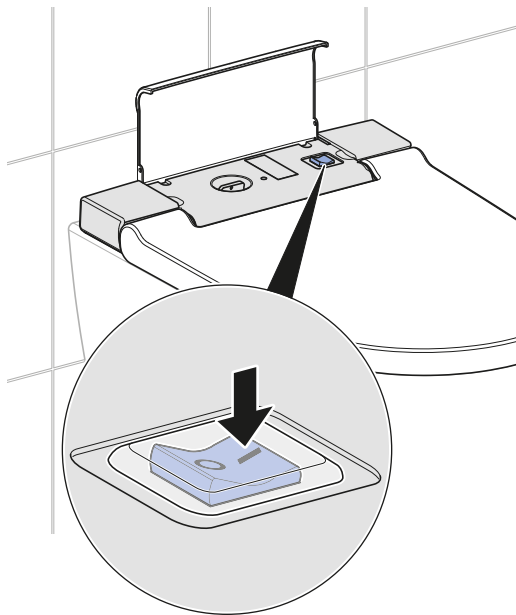

- ✓ Het apparaat wordt na het inschakelen geïnitieerd. Het oriëntatielicht knippert blauw.

Resultaat

- ✓ Het oriëntatielicht brandt.
- ✓ Het apparaat is nu klaar voor gebruik.

Afstandsbediening opnieuw toe- wijzen

- i** Het apparaat kan alleen via een enkele, toegewezen afstandsbediening worden bediend.

Voorwaarde

- Het apparaat is uitgeschakeld.
- ▶ Gelijktijdig het apparaat inschakelen en ca. 30 seconden op de <+> toets van de afstandsbediening drukken totdat [Pairing ok] op het display verschijnt.

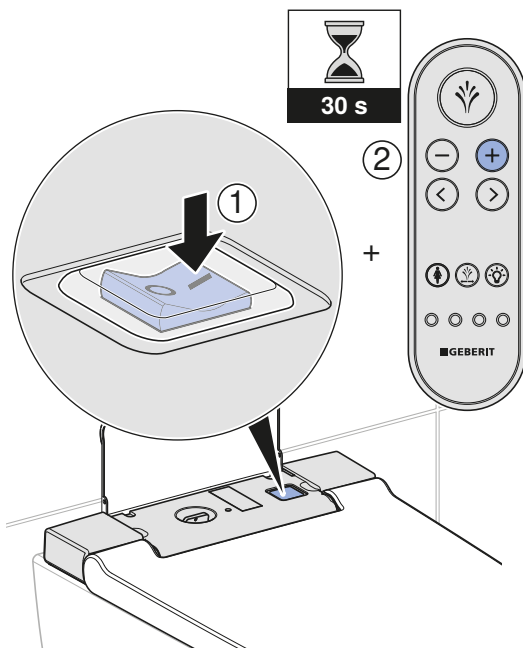

Resultaat

- ✓ De douchewc kan met de afstandsbediening worden geregeld.

Automatische spoelactivering controleren

De volgende controle moet alleen worden uitgevoerd, als het apparaat is uitgerust met een als optie verkrijgbare interfacemodule voor de spoelactivering (art. nr.147.039.00.1).

Voorwaarde

- De automatische spoelactivering is geheel geïnstalleerd.
- De automatische spoelactivering is ingeschakeld in het hoofdmenu [Basisinstellingen].
- Alle steekverbindingen zijn correct aangesloten.

- ▶ De wc-zittingsring langer dan 10 seconden belasten. Vervolgens ontlasten.

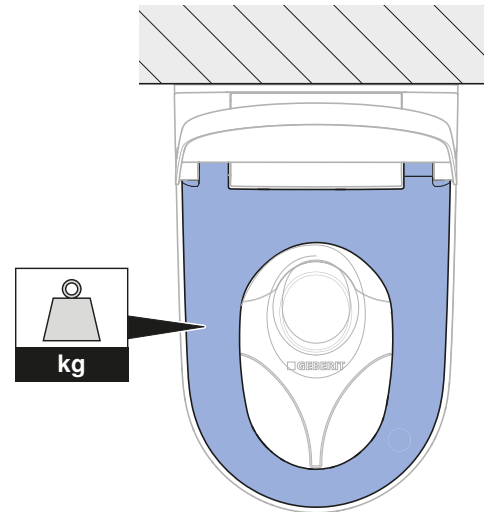

Resultaat

- ✓ Na ca. 5 seconden wordt een spoeling geactiveerd.

Afstandsbediening controleren

- i** Voor de volgende controlestappen moet de wc-zittingsring worden belast, om een gebruiker te simuleren.

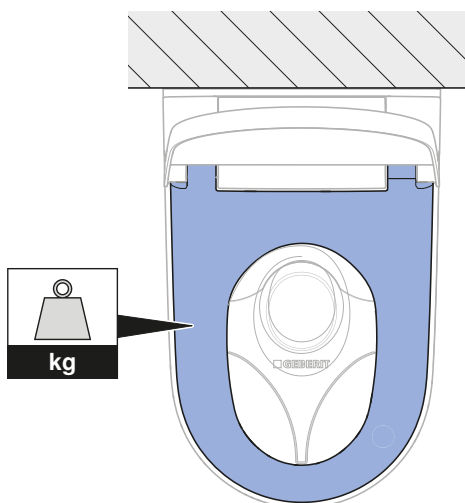

1 Functie anale douche controleren.

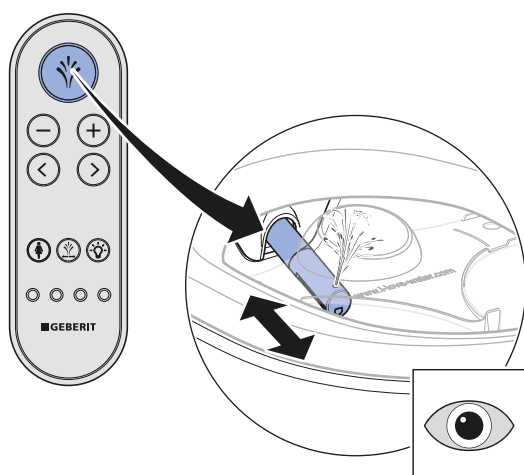

- ✓ Het apparaat voert een douchekopreining uit.
- ✓ De douchearm komt naar voren.
- ✓ De anale douche begint.
- ✓ De douchearm gaat na het beëindigen van de douchecycleus naar binnen.
- ✓ Het apparaat voert een douchekopreining uit.

2 Temperatuur van douchewater controleren.

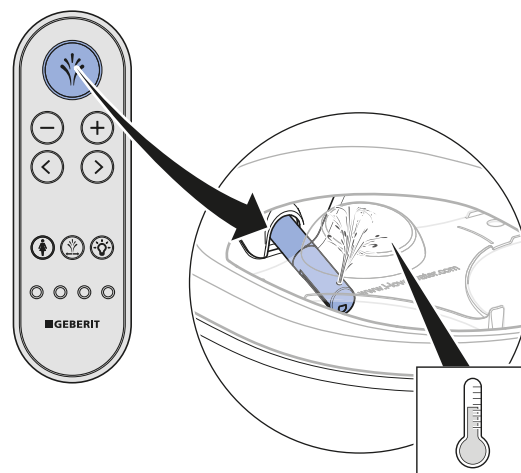

- ✓ Het douchewater is tijdens de gehele douchecycleus merkbaar verwarmd.

3 Afstelling van de douchestraalsterkte controleren.

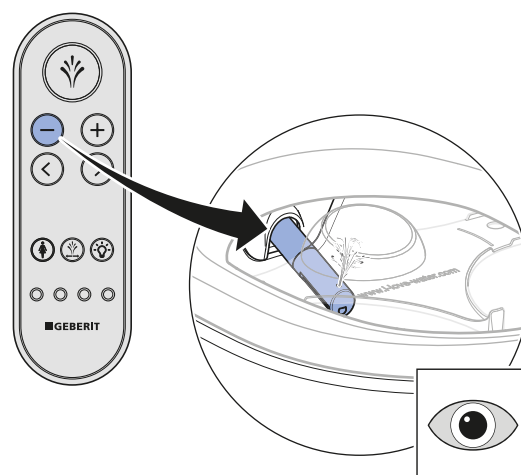
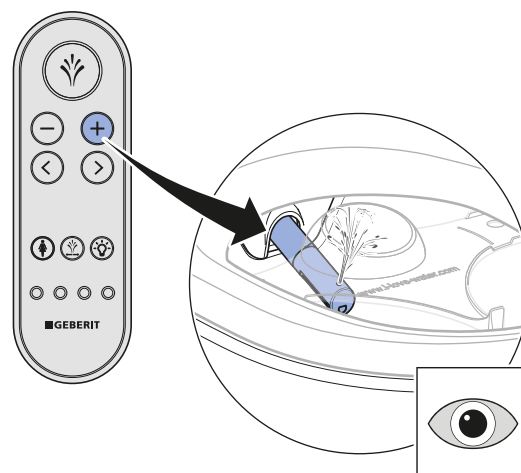

- ✓ Tijdens de douchecycleus kan de douchestraalsterkte worden veranderd.

4 Functie Ladydouche controleren.

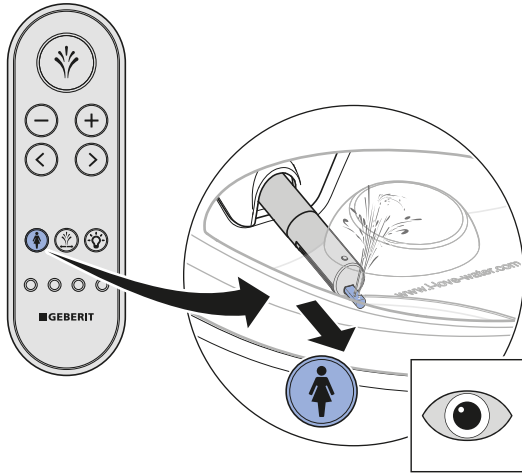

- ✓ Het apparaat voert een douchekopreining uit.
- ✓ De douchearm en Ladydouchekop komen naar buiten.
- ✓ De functie Ladydouche start.
- ✓ Alle kopopeningen zijn actief.
- ✓ De douchearm en de Ladydouchekop gaan na het beëindigen van de douchecycleus naar binnen.
- ✓ Het apparaat voert een douchekopreining uit.

5 Douchearmpositie controleren.

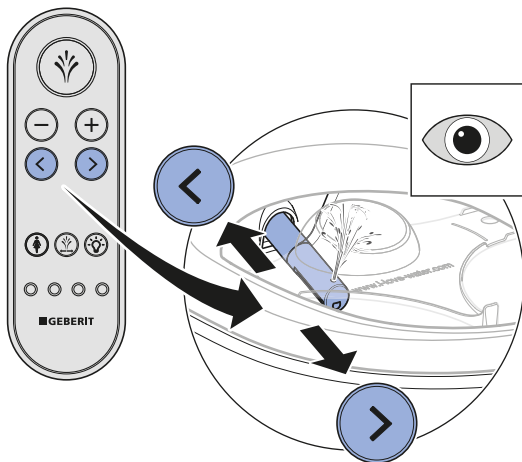

- ✓ De douchearm gaat naar voren/achteren.

6 Oscilleerfunctie controleren.

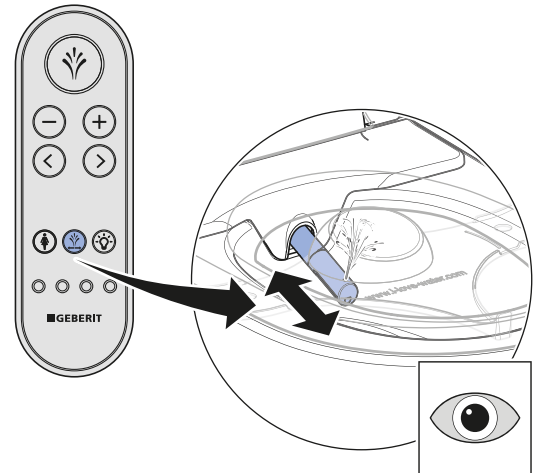

- ✓ De oscillerende beweging start/stopt.

7 Functie oriëntatielicht controleren.

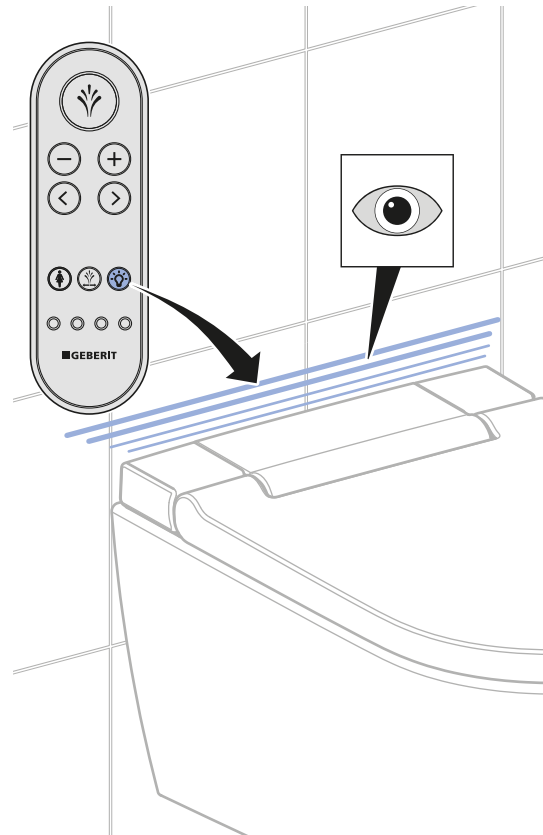

- ✓ Het oriëntatielicht gaat uit/begint te branden.

Basisinstelling volgens klantenwens aanpassen

Basisinstellingen aanpassen

i De basisinstellingen van het apparaat worden op de achterzijde van de afstandsbediening uitgevoerd.

i De volgende stappen zijn in het kort weergegeven. Zie gebruiksaanwijzing voor een overzicht over de volledige menustructuur.

Voorwaarde

- De functiecontrole van het apparaat werd met succes uitgevoerd.
- De functiecontrole van de afstandsbediening werd met succes uitgevoerd.

1 Hoofdmenu [Basisinstellingen] via pijltoets <links>/<rechts> oproepen. Bevestigen via pijltoets <onder>

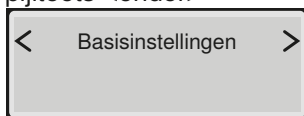

i Submenu's door middel van de pijltoetsen <boven> en <onder> oproepen. Instellingen door middel van de pijltoetsen <links> en <rechts> uitvoeren.

2 Menu [Taal selecteren] oproepen. Menutaal instellen.



3 Menu [Douchestraalsterkte] oproepen. Douchestraalsterkte instellen.

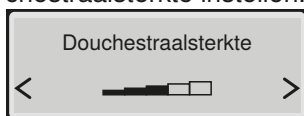

4 Menu [Douchearmpositie] oproepen. douchearmpositie instellen.

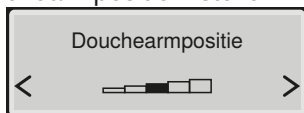

5 Menu [Douchestraalst. Lady] oproepen. Douchestraalsterkte van de Ladydouche instellen.

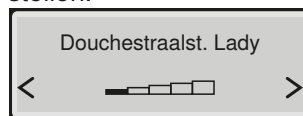

6 Menu [Douchearmpos. Lady] oproepen. Douchearmpositie van de Ladydouche instellen.

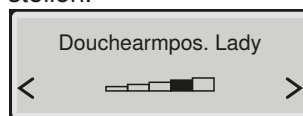

7 Menu [Verwarming douchewater] oproepen. Douchewaterverwarming instellen.

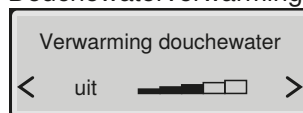

8 Menu [Oscillerende douche] oproepen. Oscillerende douche uit resp. inschakelen.

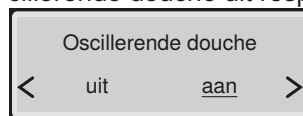

- ✓ [aan] = De oscillerende functie van de anale douche wordt geactiveerd.
- ✓ [uit] = De oscillerende functie van de anale douche wordt gedeactiveerd.

9 Menu [Oriëntatielicht] oproepen. Inschakelgedrag instellen.

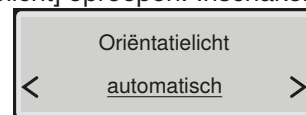

10 Menu [Oriëntatielicht kleur] oproepen. Kleur instellen.

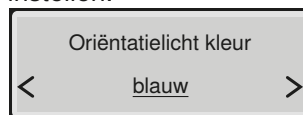

i Indien Geberit Monolith Plus is geïnstalleerd, dan dezelfde kleur kiezen.

11 Menu [Oriënt.I. helderheid] oproepen. Helderheid instellen.

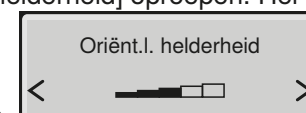

- 12** Menu [Waterhardheid] oproepen. Hardheidsgraad in overeenstemming met de plaatselijke waterhardheid instellen.

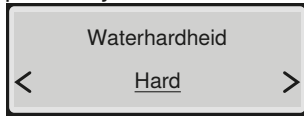

Gebied	° fH	° dH	° eH
zacht	≤ 15	≤ 8	≤ 11
middel	15–25	8–14	11–18
hard	> 25	> 14	> 18



Niveau op [hard] instellen, wanneer de plaatselijke waterhardheid onbekend is.

- 13** Menu [Basisinstellingen] oproepen.

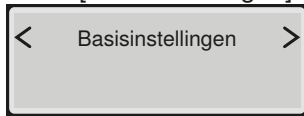

Resultaat

- ✓ De instellingen zijn opgeslagen.
- ✓ Het apparaat is correct ingericht.

Inbedrijfstelling

Apparaat in gebruik nemen

Voorwaarde

- De functiecontrole van de afstandsbediening werd met succes uitgevoerd.
- Het apparaat is correct ingericht.

1

Spatbescherming verwijderen.



2

Apparaat reinigen.

3

Wc-zitting en wc-deksel sluiten.

Resultaat

- ✓ Het apparaat is bedrijfsklaar en kan aan de klant worden overhandigd.

Het apparaat overhandigen

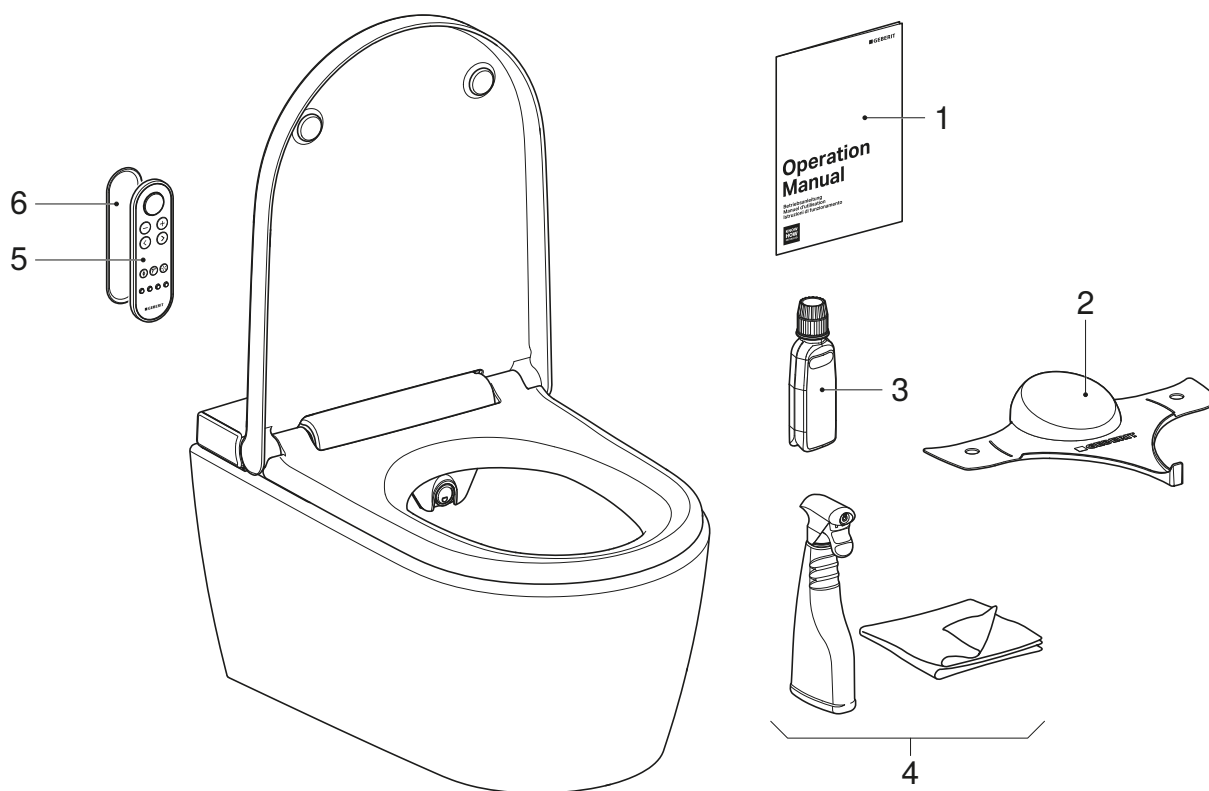

- 1 Gebruiksaanwijzing
- 2 Geberit AquaClean spatbescherming
- 3 Geberit AquaClean ontkalkingsmiddel
- 4 Geberit AquaClean reinigungsset
- 5 Afstandsbediening
- 6 Wandhouder afstandsbediening

Voorwaarde

- De eerste inbedrijfstelling werd met succes uitgevoerd.
- Alle componenten zijn klaar voor gebruik en onbeschadigd.

- 1** Op de laatste pagina van de gebruiksaanwijzing een tweede serienummersticker opplakken, voor later gebruik.
- 2** De klant over de bediening en reiniging volgens de gebruiksaanwijzing instrueren.
- i** Op jaarlijkse ontkalkingscyclus wijzen. Voor gedetailleerde informatie over de bediening en reiniging zie de gebruiksaanwijzing.
- 3** Eindconsument-documenten en leveringsomvang volledig overhandigen.
- 4** Met de klant de garantiekaart invullen, serienummersticker opplakken en naar Geberit sturen.

Prueba de funcionamiento

Puesta en marcha del mando a distancia

i Si se instalan varios dispositivos del mismo tipo muy cerca los unos de los otros (p. ej. en el sector hotelero), hay que asignar el mando a distancia. → Véase “Volver a asignar el mando a distancia”, página 70.

1 Retirar el soporte mural.

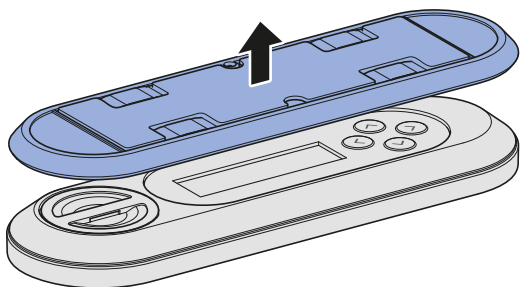

2 Abrir el compartimento para pilas y colocar las pilas.

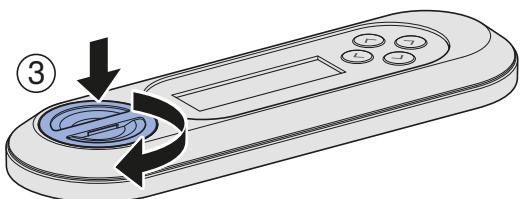
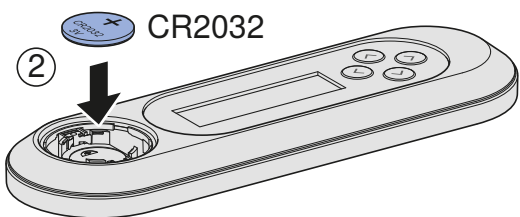
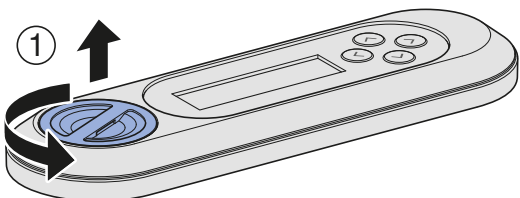

Conexión del dispositivo

Prerrequisito

- El dispositivo está montado y conectado.
- El deflector ducha está montado.
- La cubierta de diseño superior está montada.
- Si está instalado el módulo de interfaz opcional para el accionamiento de la descarga: todos los enchufes están conectados.

1 Abrir la llave de paso en la válvula de esfera.

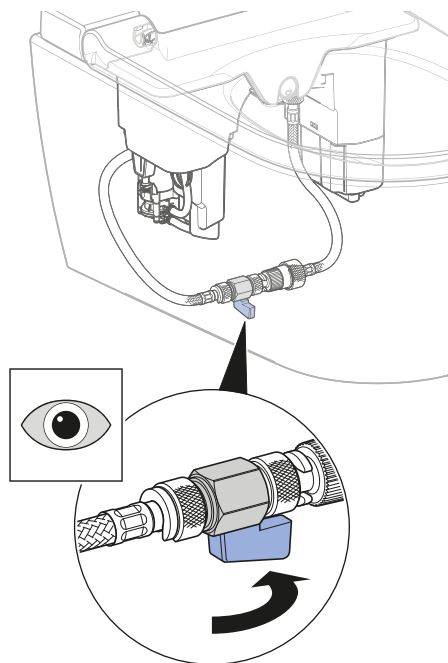

i Si no hay conexión a red directa, conectar el enchufe.

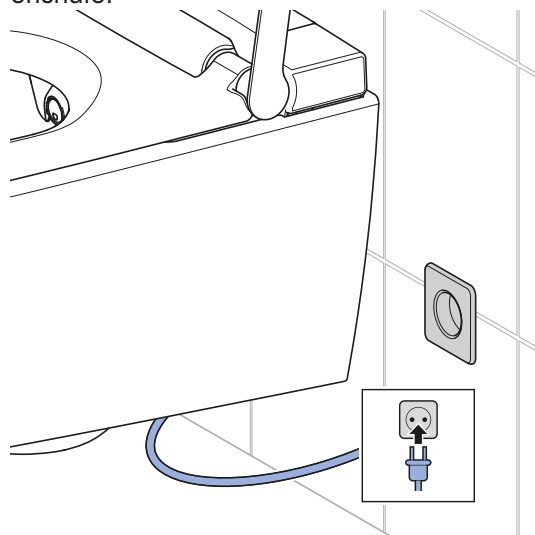

2 Levantar la cubierta de diseño.

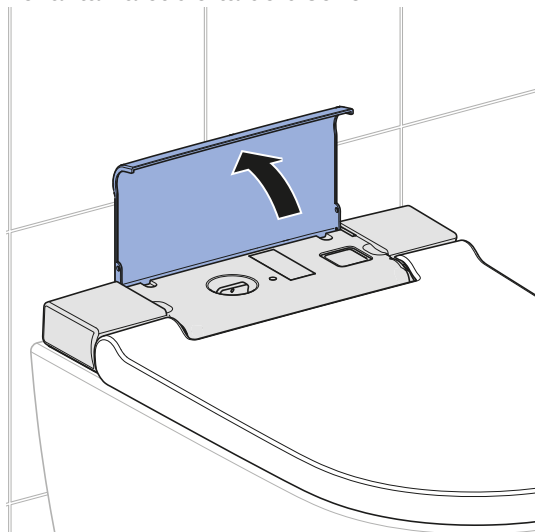

4 Cerrar la cubierta de diseño.

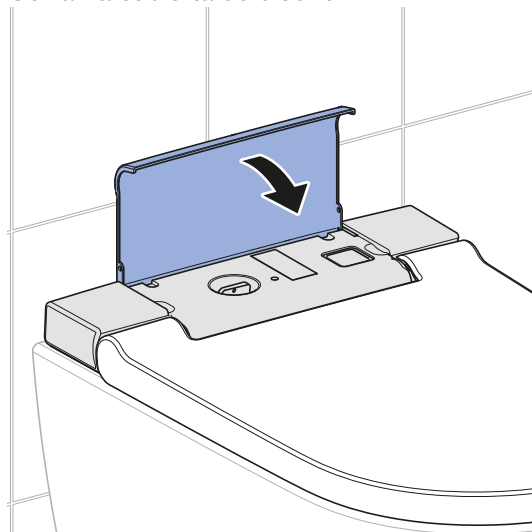

3 Conectar el dispositivo.

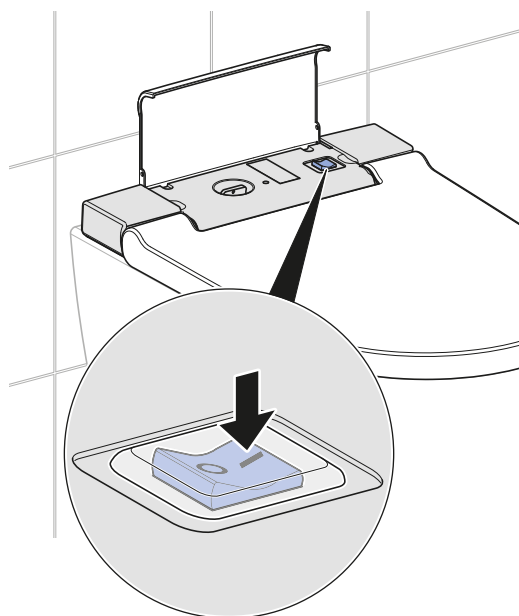

- ✓ El dispositivo se inicia después de la conexión. La luz de orientación parpadea en azul.

Resultado

- ✓ Se enciende la luz de orientación.
- ✓ El dispositivo está listo para el uso.

Volver a asignar el mando a distancia

- i** El dispositivo solo se puede manejar con un único mando a distancia asignado.

Prerrequisito

- El dispositivo está desconectado.

- ▶ Conectar el dispositivo y pulsar la tecla <+> en el mando a distancia durante aprox. 30 segundos al mismo tiempo, hasta que se visualice [Pairing ok] en la pantalla.

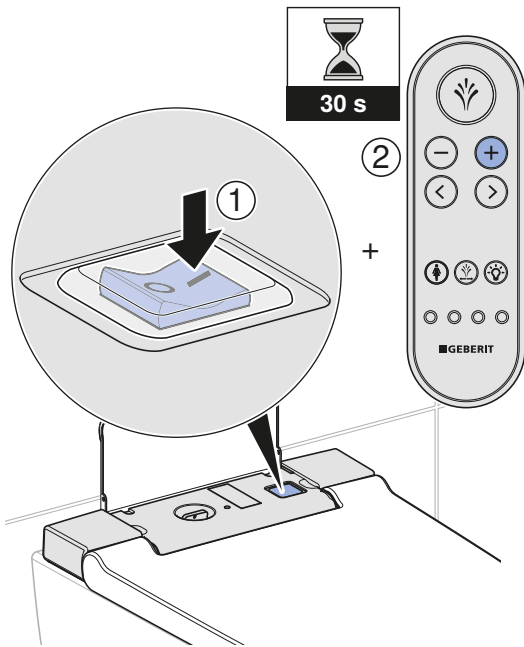

Resultado

- ✓ El inodoro-bidé se puede controlar con el mando a distancia.

Comprobación del accionamiento automático de la descarga

La siguiente comprobación solo debe llevarse a cabo cuando el dispositivo está equipado con el módulo de interfaz opcional para el accionamiento de la descarga (n.º de art. 147.039.00.1).

Prerrequisito

- El accionamiento automático de la descarga se ha instalado completamente.
- El accionamiento automático de la descarga se ha activado en el menú principal [Ajustes básicos].
- Todas las conexiones enchufables están conectadas correctamente.

- ▶ Cargar el asiento del inodoro durante más de 10 segundos. A continuación, descargar.

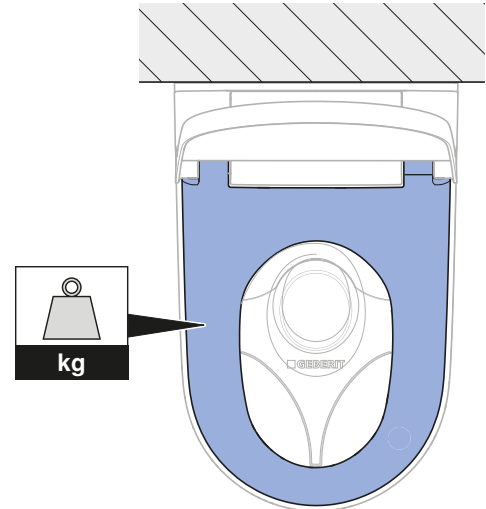

Resultado

- ✓ Transcurridos aprox. 5 segundos, se activa la descarga.

Comprobación del mando a distancia

- i** Para los siguientes pasos de comprobación, hay que cargar peso sobre el asiento del inodoro para simular que hay un usuario.

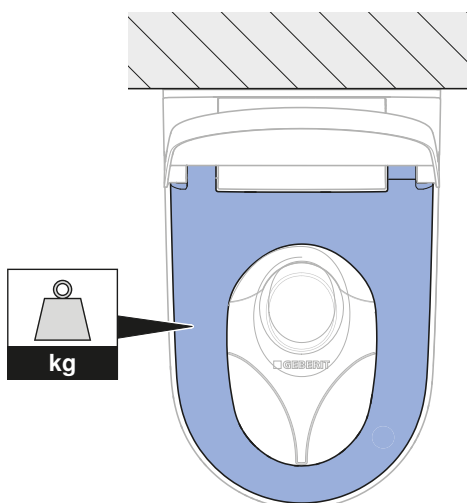

1 Comprobar la función de la ducha anal.

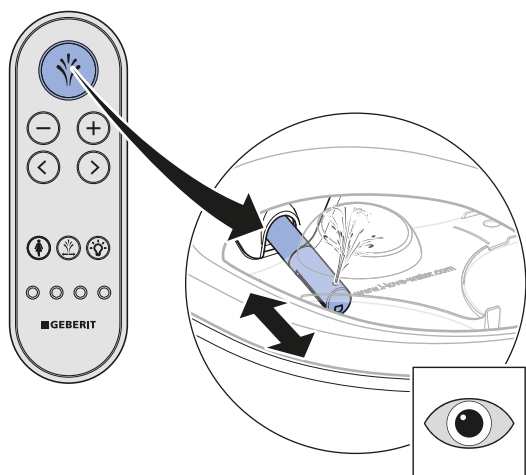

- ✓ El dispositivo realiza una limpieza del cabezal.
- ✓ El brazo-ducha sale.
- ✓ Se inicia la ducha anal.
- ✓ El brazo-ducha se retrae tras finalizar el ciclo de ducha.
- ✓ El dispositivo realiza una limpieza del cabezal.

2 Comprobar la temperatura del agua de la ducha.

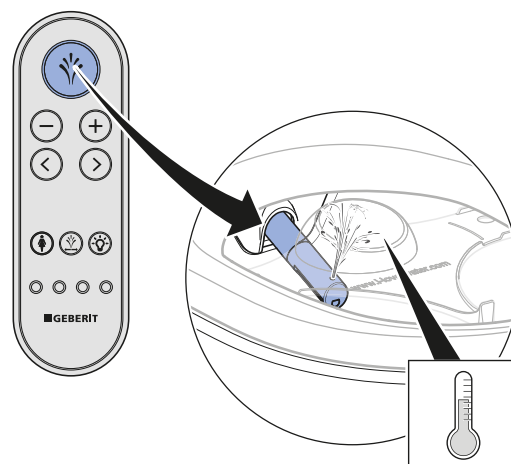

- ✓ El agua de la ducha está considerablemente caliente durante todo el ciclo de ducha.

3 Comprobar que la intensidad del agua es ajustable.

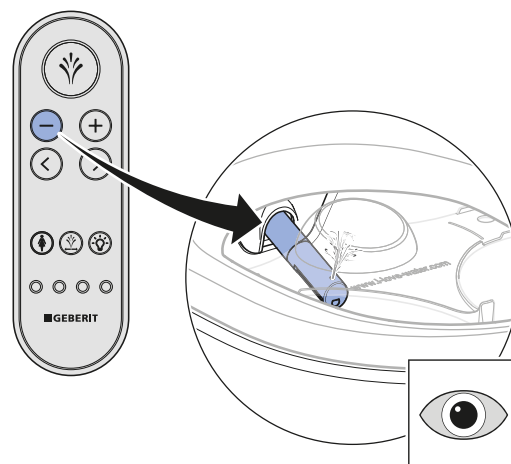
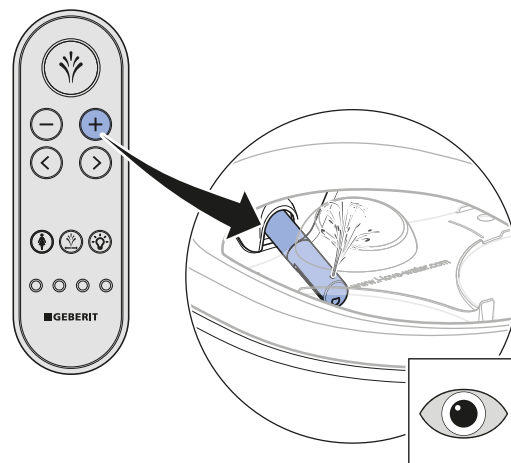

- ✓ Durante el ciclo de ducha se puede cambiar la intensidad del agua.

4 Comprobar la función de la ducha femenina.

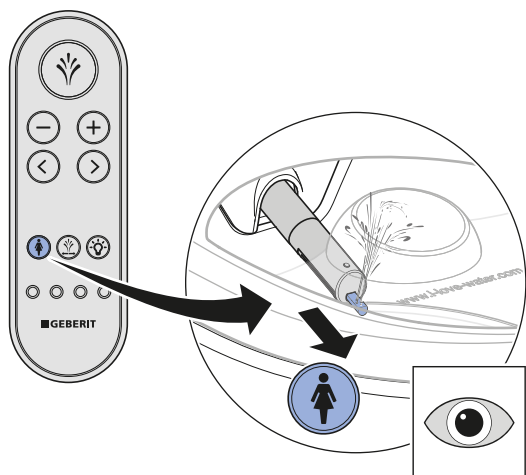

- ✓ El dispositivo realiza una limpieza del cabezal.
- ✓ El brazo-ducha y el cabezal femenino se sacan.
- ✓ Empieza la función de la ducha femenina.
- ✓ Todos los orificios del cabezal están activos.
- ✓ El brazo-ducha y el cabezal femenino se introducen tras finalizar el ciclo de ducha.
- ✓ El dispositivo realiza una limpieza del cabezal.

5 Comprobar la posición del brazo-ducha.

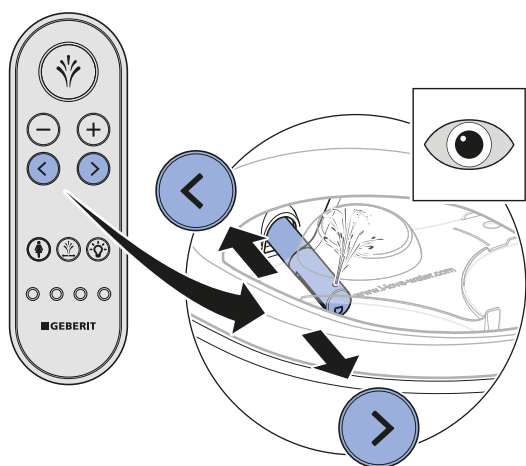

- ✓ El brazo-ducha se desplaza hacia delante/atrás.

6 Comprobar la función oscilante.

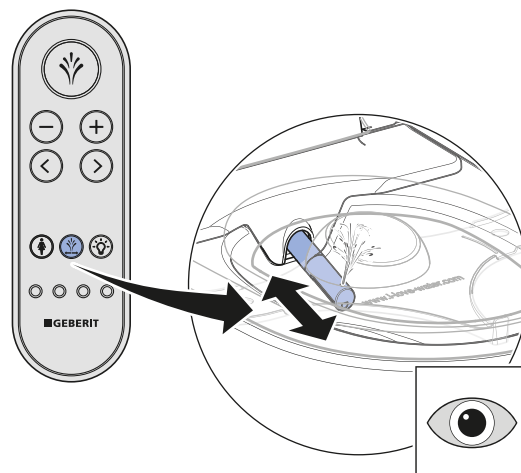

- ✓ El movimiento oscilante se inicia/detiene.

7 Comprobar la función de la luz de orientación.

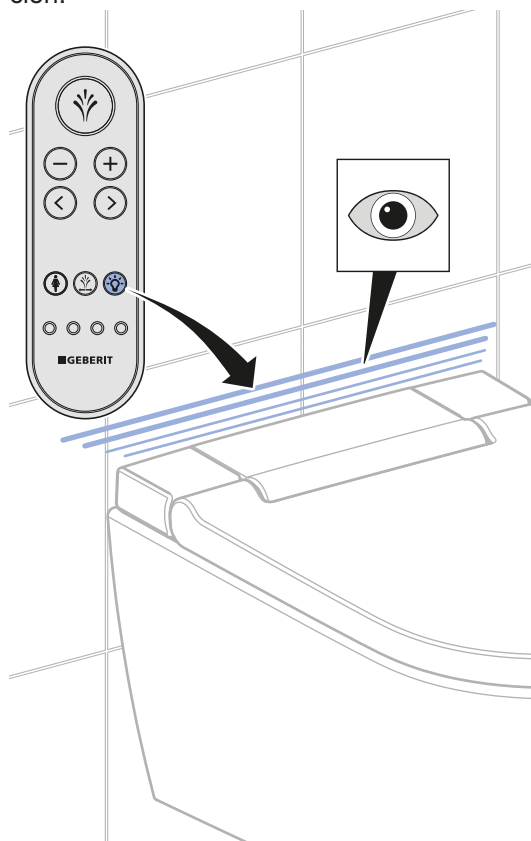

- ✓ La luz de orientación se enciende/apaga.

Adaptación de los ajustes básicos a los deseos del cliente

Adaptación de los ajustes básicos

i Los ajustes básicos del dispositivo se realizan en la parte posterior del mando a distancia.

i Los siguientes pasos se describen de forma abreviada. Véanse las instrucciones de uso para obtener una visión general de la estructura completa del menú.

Prerrequisito

- La prueba de funcionamiento del dispositivo se ha realizado correctamente.
- Se ha realizado correctamente la prueba de funcionamiento del mando a distancia.

1 Acceder al menú principal [Ajustes básicos] con las teclas de flecha <izquierda>/<derecha>. Confirmar con la tecla de flecha <inferior>

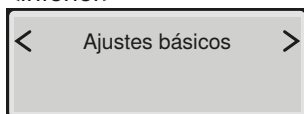

i Acceder a los submenús con las teclas de flecha <arriba> y <abajo>. Realizar los ajustes con las teclas de flecha <izquierda> y <derecha>.

2 Acceder al menú [Seleccionar idioma]. Ajustar el idioma del menú.

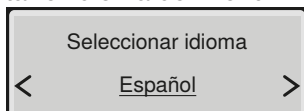

3 Acceder al menú [Intensidad del agua]. Ajustar la intensidad del agua.

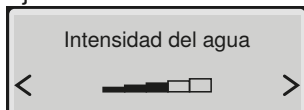

4 Acceder al menú [Posición brazo-ducha]. Ajustar la posición del brazo-ducha.

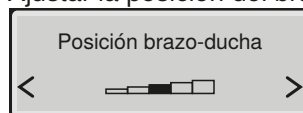

5 Acceder al menú [Inten. agua ducha fem.]. Ajustar la intensidad del agua de la ducha femenina.

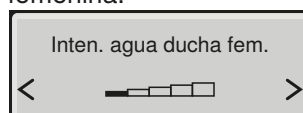

6 Acceder al menú [Pos. brazo-ducha fem.]. Ajustar la posición del brazo-ducha de la ducha femenina.

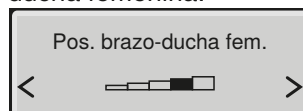

7 Acceder al menú [Calefac. ducha de agua]. Ajustar la calefacción de la ducha de agua.

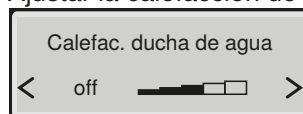

8 Acceder al menú [Ducha oscilante]. Desconectar o conectar la ducha oscilante.

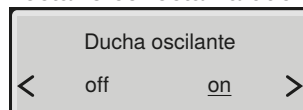

✓ [on] = la función oscilante de la ducha anal se activa.

✓ [off] = la función oscilante de la ducha anal se desactiva.

9 Acceder al menú [Luz de orientación]. Ajustar el comportamiento de conexión.

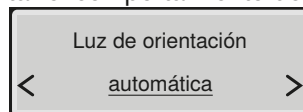

10 Acceder al menú [Color luz orientación]. Ajustar el color.

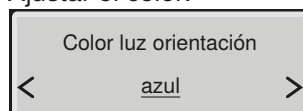

i Si está instalado el Geberit Monolith Plus, escoger el mismo color.

- 11** Acceder al menú [Intensidad luz orient.]
Ajustar el brillo.

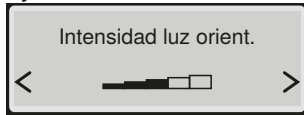

- 12** Acceder al menú [Dureza del agua]. Ajustar el grado de dureza conforme a la dureza del agua local.

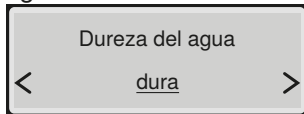

Área	° fH	° dH	° eH
blanda	≤ 15	≤ 8	≤ 11
media	15–25	8–14	11–18
dura	> 25	> 14	> 18

- i** Poner el nivel en [dura] cuando la dureza del agua local sea desconocida.

- 13** Acceder al menú [Ajustes básicos].

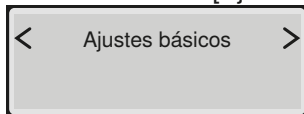

Resultado

- ✓ Se han guardado los ajustes.
- ✓ El dispositivo está correctamente configurado.

Puesta en marcha

Puesta en marcha del dispositivo

Prerrequisito

- Se ha realizado correctamente la prueba de funcionamiento del mando a distancia.
- El dispositivo está correctamente configurado.

- 1** Retirar el deflector ducha.



- 2** Limpiar el dispositivo.

- 3** Cerrar el asiento y la tapa del inodoro.

Resultado

- ✓ El dispositivo está listo para el uso y puede entregarse al cliente.

Entrega del dispositivo

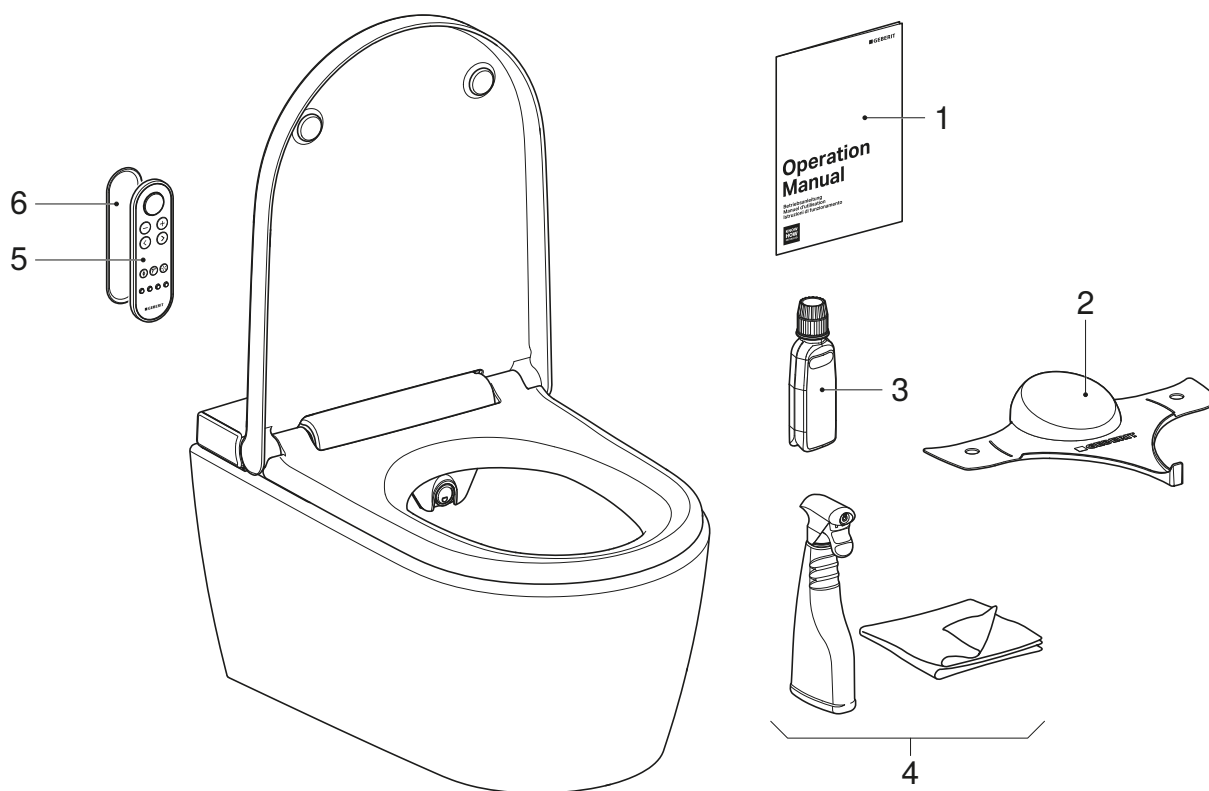

- 1 Instrucciones de uso
- 2 Deflector ducha Geberit AquaClean
- 3 Líquido descalcificador Geberit AquaClean
- 4 Juego de limpieza Geberit AquaClean
- 5 Mando a distancia
- 6 Soporte mural mando a distancia

Prerrequisito

- Se ha realizado correctamente la primera puesta en marcha.
- Todos los componentes están operativos y no presentan daños.

- 1** Pegar un segundo adhesivo con el número de serie para una aplicación posterior en la última página de las instrucciones de uso.
- 2** Instruir al cliente sobre el manejo y la limpieza de acuerdo con las instrucciones de uso.
- i** Advertir sobre el ciclo de descalcificación anual. Para obtener información detallada sobre el manejo y la limpieza, consultar las instrucciones de uso.
- 3** Entregar la documentación para el cliente final y el volumen de suministro completo.
- 4** Rellenar junto con el cliente la correspondiente tarjeta de garantía, pegar el adhesivo con el número de serie y enviar a Geberit.

Teste de funcionamento

Colocar o comando à distância em funcionamento

i Caso existam mais aparelhos do mesmo tipo instalados nas imediações (p. ex. hotel), o comando à distância tem de ser atribuído. → Consultar "Reatribuir o comando à distância", página 78.

1 Remover o suporte para fixação à parede.

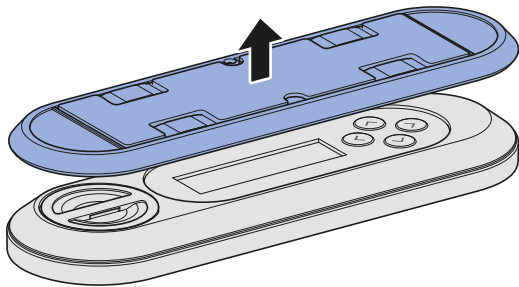

2 Abrir o compartimento da pilha e inserir a pilha.

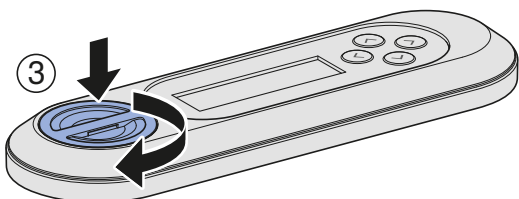
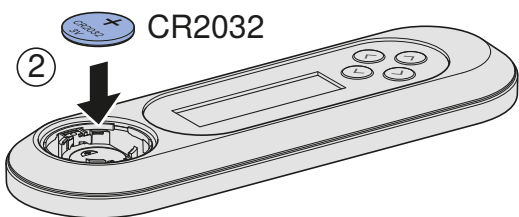
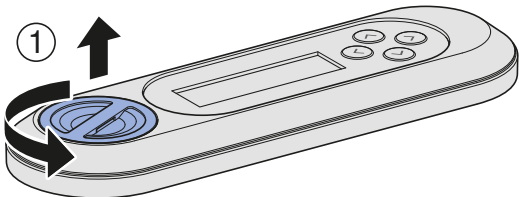

Ligação do aparelho

Pré-requisito

- O aparelho está montado e ligado.
- A proteção contra respingos está montada.
- A tampa decorativa superior está montada.
- Caso, opcionalmente, esteja instalado o módulo de interfaces para o acionamento: todas as fichas estão ligadas.

1 Abrir a válvula de entrada de água na válvula de corte esférica.

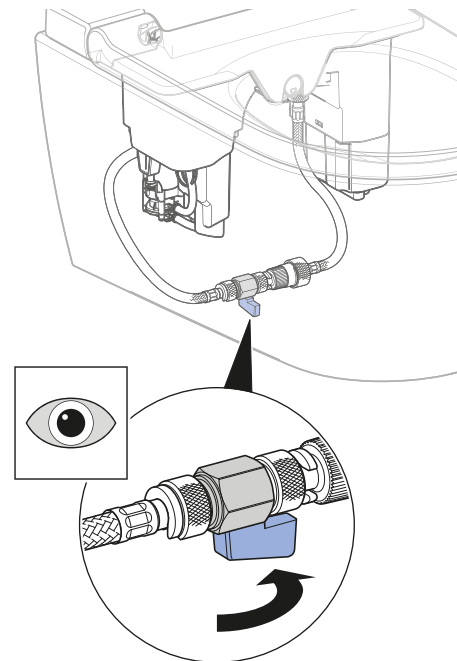

i Caso não exista nenhuma ligação direta à corrente elétrica, inserir a ficha de rede.

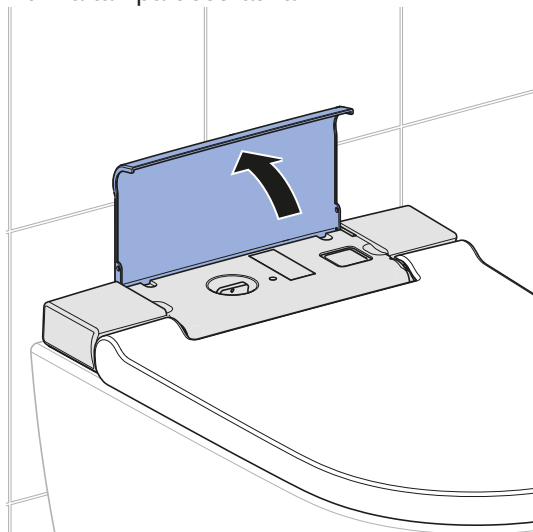
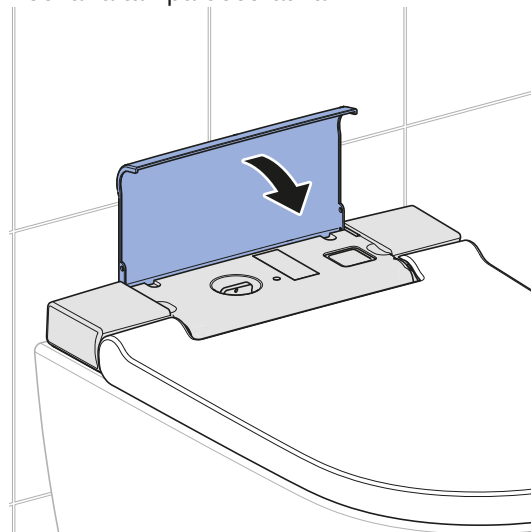
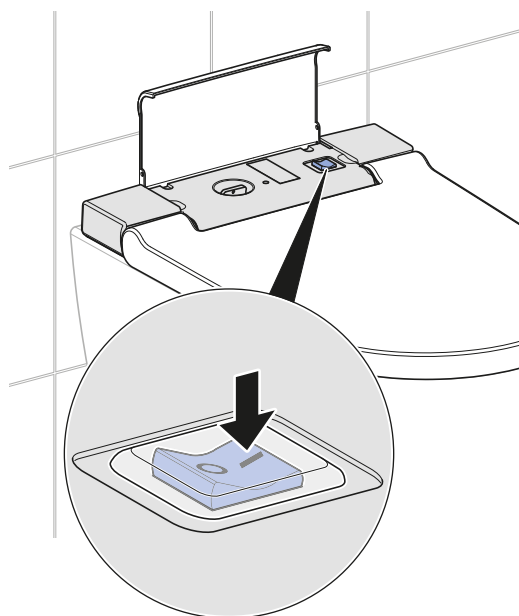

2 Abrir a tampa decorativa.**4** Fechar a tampa decorativa.**3** Ligar o aparelho.

- ✓ O aparelho inicia após a ligação. A luz de orientação pisca a azul.

Resultado

- ✓ A luz de orientação acende.
- ✓ O aparelho está operacional.

Reatribuir o comando à distância

i Só é possível operar o aparelho através de um único comando à distância atribuído.

Pré-requisito

- O aparelho está desligado.

- ▶ Ao mesmo tempo, ligar o aparelho e premir a tecla <+> do comando à distância durante cerca de 30 segundos, até aparecer [Pairing ok] no display.

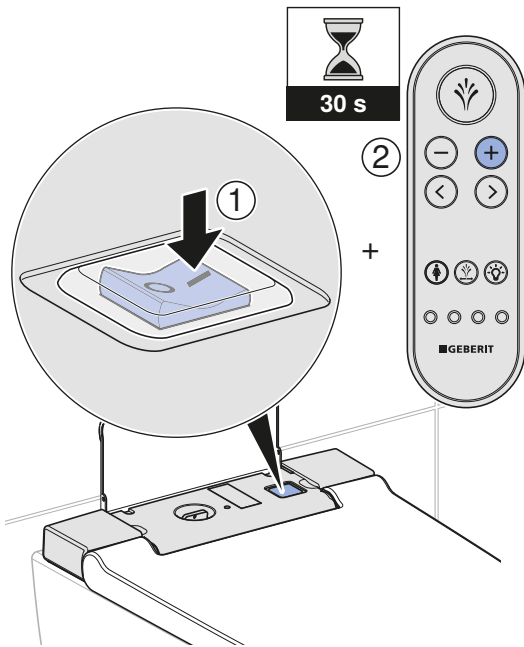

Resultado

- ✓ É possível comandar o sistema de lavagem integrada com o comando à distância.

Verificar o fluxo de descarga automático

A seguinte verificação só deve ser efetuada se o aparelho estiver equipado, opcionalmente, com um módulo de interfaces para o acionamento (ref^a 147.039.00.1).

Pré-requisito

- O acionamento automático foi completamente instalado.
- O fluxo de descarga automático foi ligado no menu principal [Definições].
- Todas as ligações à tomada estão ligadas corretamente.

- ▶ Colocar carga sobre o assento de sanita durante mais de 10 segundos. Depois, retirar a carga.

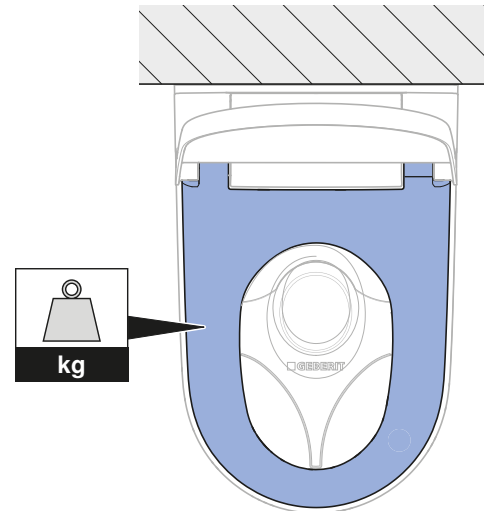

Resultado

- ✓ Após cerca de 5 segundos, é acionada uma descarga.

Verificação do comando à distância

- i** Para os seguintes passos de verificação, o assento de sanita deve estar carregado por forma a simular um utilizador.

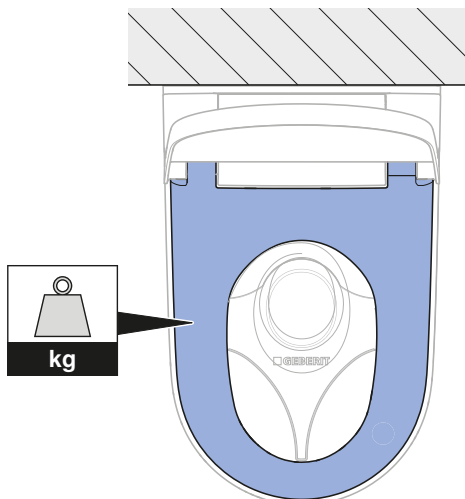

1 Verificar a função do jato de água anal.

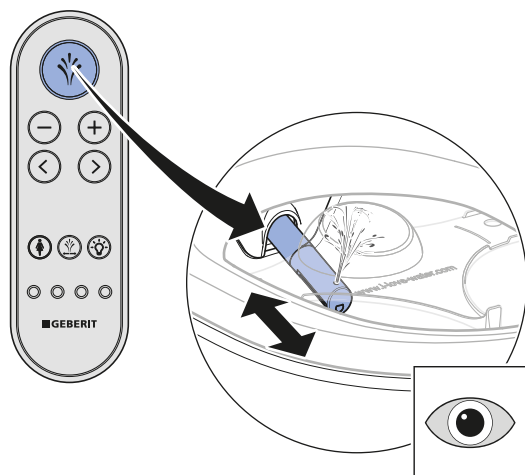

- ✓ O aparelho efetua uma limpeza do bocal.
- ✓ O braço telescópico com chuveiro estende-se.
- ✓ O jato de água anal inicia.
- ✓ O braço telescópico com chuveiro recolhe após o fim do ciclo de lavagem.
- ✓ O aparelho efetua uma limpeza do bocal.

2 Verificar a temperatura da água do duche.

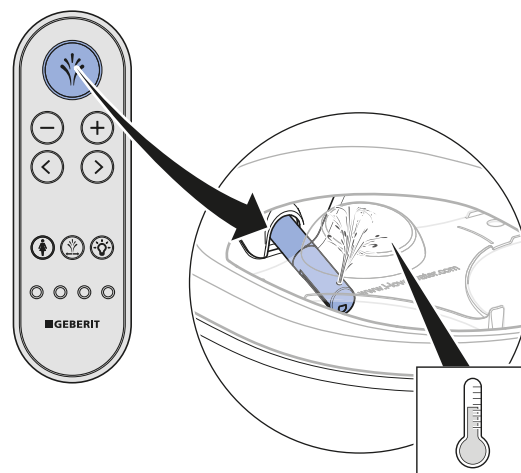

- ✓ Durante todo o ciclo de lavagem, a água do duche está claramente aquecida.

3 Verificar a possibilidade de ajuste da intensidade do jato.

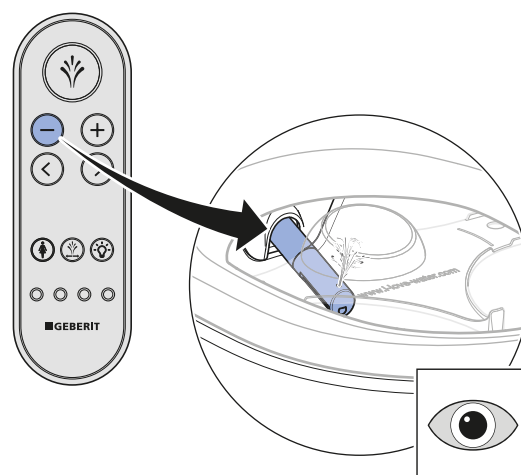
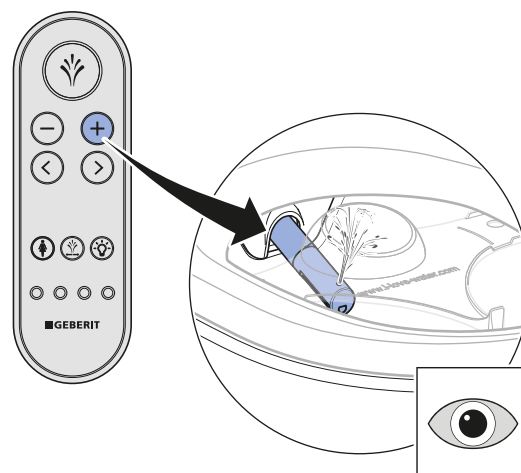

- ✓ Durante o ciclo de lavagem é possível alterar a intensidade do jato.

4 Verificar o funcionamento do jato de água para senhoras.

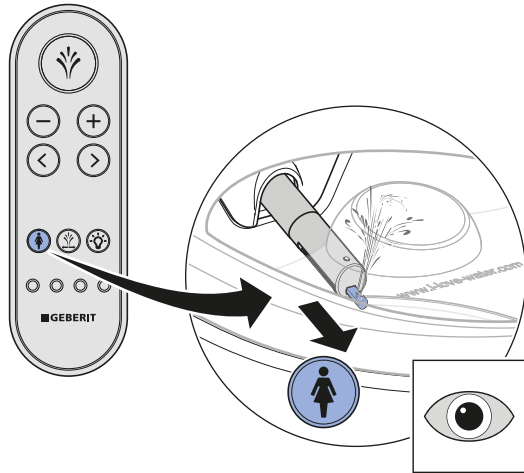

- ✓ O aparelho efetua uma limpeza do bocal.
- ✓ O braço telescópico com chuveiro e o bocal para senhoras estendem-se.
- ✓ A função de jato de água para senhoras é iniciada.
- ✓ Todos os orifícios do bocal estão ativos.
- ✓ O braço telescópico com chuveiro e o bocal para senhoras recolhem após o fim do ciclo de lavagem.
- ✓ O aparelho efetua uma limpeza do bocal.

5 Verificar a posição do braço telescópico com chuveiro.

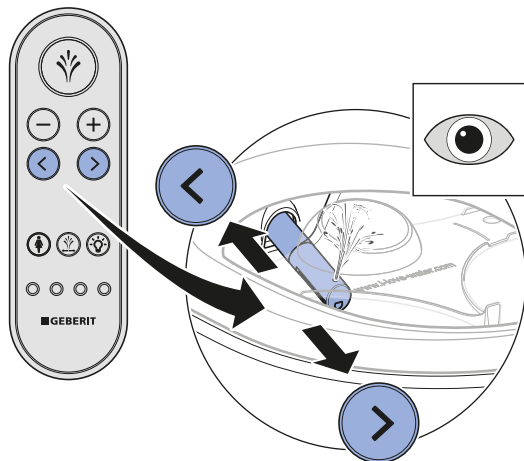

- ✓ O braço telescópico com chuveiro desloca-se para a frente/trás.

6 Verificar a função de oscilação.

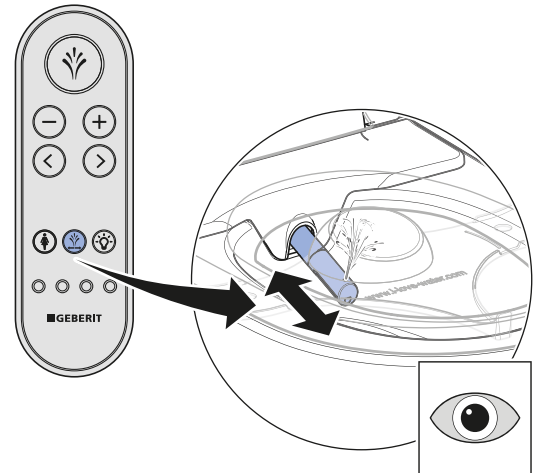

- ✓ O movimento oscilante inicia/para.

7 Verificar a função da luz de orientação.

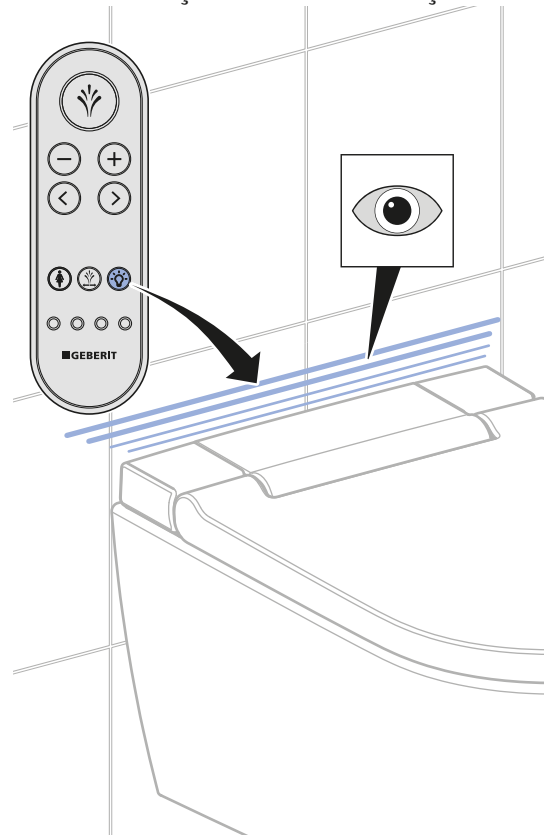

- ✓ A luz de orientação apaga/acende.

Ajustar as definições de acordo com a vontade do cliente

Ajuste das definições

- i** As definições do aparelho são realizadas através da parte de trás do comando à distância.
- i** Os passos seguintes são apresentados de forma resumida. Consultar as instruções de utilização para uma vista geral de toda a estrutura do menu.

Pré-requisito

- O teste de funcionamento do aparelho foi bem-sucedido.
- O teste de funcionamento do comando à distância foi bem-sucedido.

- 1** Abrir o menu principal [Definições] através da tecla com seta <esquerda>/<direita>. Confirmar através da tecla com seta <para baixo>

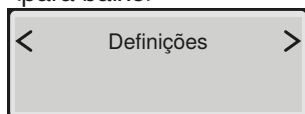

- i** Abrir os submenus através das teclas com setas <para cima> e <para baixo>. Realizar os ajustes através das teclas com setas <esquerda> e <direita>.

- 2** Abrir o menu [Selecionar idioma]. Configurar a língua do menu.

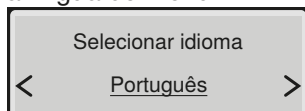

- 3** Abrir o menu [Intensidade do jato]. Regular a intensidade do jato.

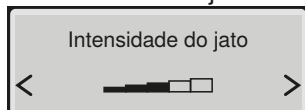

- 4** Abrir o menu [Pos.braço tel. c/chuv.]. Ajustar a posição do braço telescópico com chuveiro.

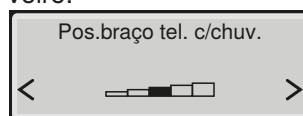

- 5** Abrir o menu [Intensid. jato p/sras]. Regular a intensidade do jato de água para senhoras.

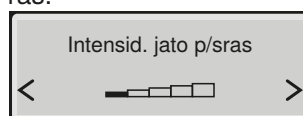

- 6** Abrir o menu [Pos.br.tel.c/chuv.sras]. Ajustar a posição do braço telescópico com chuveiro do jato de água para senhoras.

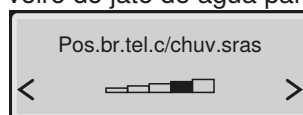

- 7** Abrir o menu [Aquecim. água do duche]. Ajustar o aquecimento da água do duche.

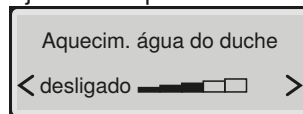

- 8** Abrir o menu [Jato oscilante]. Desligar ou ligar o jato oscilante.

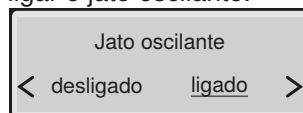

- ✓ [ligado] = A função de oscilação do jato de água anal é ativada.
- ✓ [desligado] = A função de oscilação do jato de água anal é desativada.

- 9** Abrir o menu [Luz de orientação]. Ajustar o comportamento de ligação.

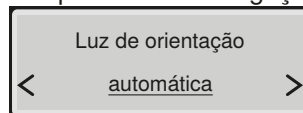

- 10** Abrir o menu [Cor luz de orient.] Ajustar a cor.

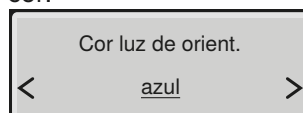



Caso esteja instalado o Geberit Monolith Plus, selecionar a mesma cor.

11

Abrir o menu [Intens. luz de orient.] Ajustar a luminosidade.

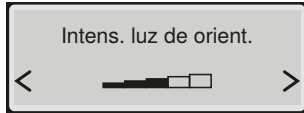
**12**

Abrir o menu [Dureza da água]. Ajustar o grau de dureza de acordo com a dureza da água local.

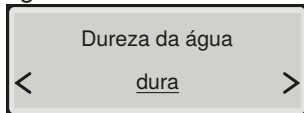

Intervalo	° fH	° dH	° eH
suave	≤ 15	≤ 8	≤ 11
média	15–25	8–14	11–18
dura	> 25	> 14	> 18



Ajustar para [dura], caso a dureza da água local seja desconhecida.

13

Abrir o menu [Definições].

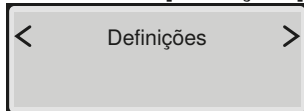
**Resultado**

- ✓ As definições estão gravadas.
- ✓ O aparelho está corretamente alinhado.

Colocação em funcionamento**Colocação em funcionamento do aparelho****Pré-requisito**

- O teste de funcionamento do comando à distância foi bem-sucedido.
- O aparelho está corretamente alinhado.

1

Remover a proteção contra respingos.

**2**

Limpar o aparelho.

3

Fechar o tampo e a tampa de sanita.

Resultado

- ✓ O aparelho está operacional e pode ser entregue ao cliente.

Entrega do aparelho

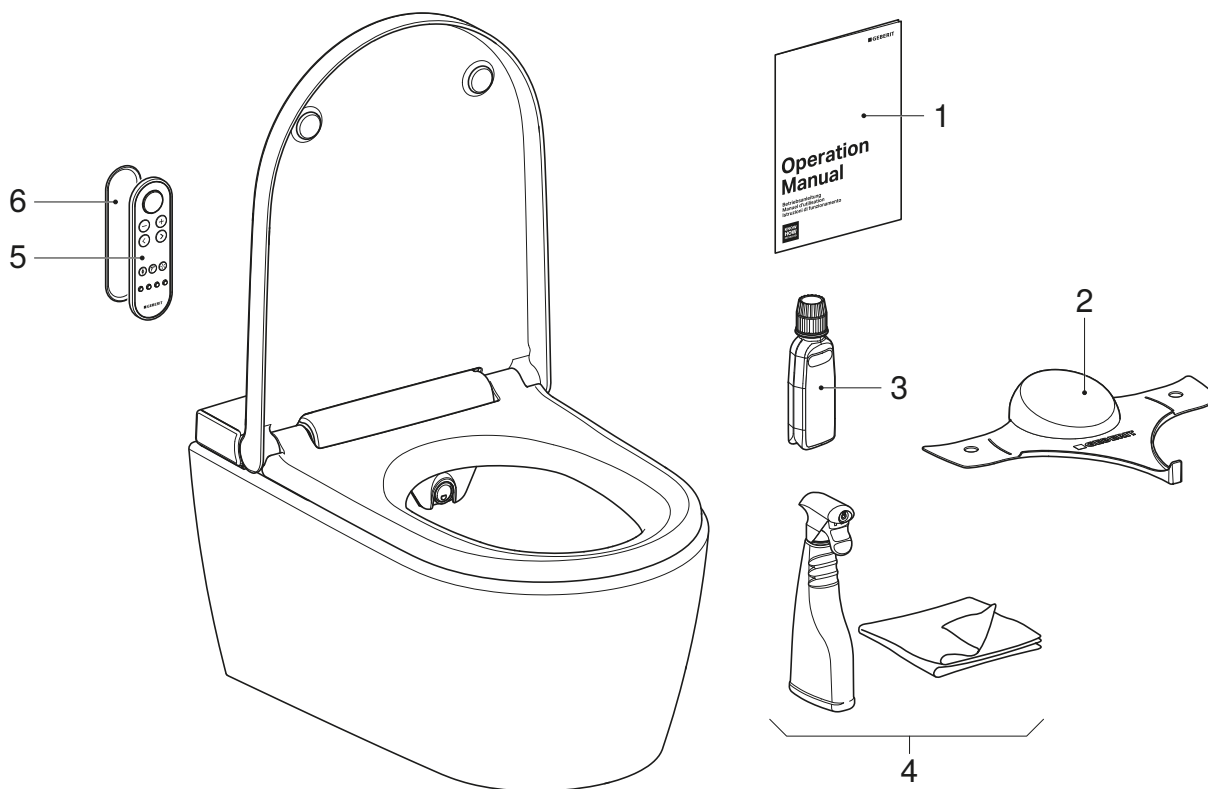

- 1 Instruções de utilização
- 2 Proteção contra respingos Geberit AquaClean
- 3 Detergente anticalcário Geberit AquaClean
- 4 Conjunto de limpeza Geberit AquaClean
- 5 Comando à distância
- 6 Suporte para fixação à parede do comando à distância

Pré-requisito

- Primeira colocação em funcionamento bem-sucedida.
- Todos os componentes funcionam e não se encontram danificados.

- 1** Colar um segundo autocolante com número de série para aplicação posterior na última página das instruções de utilização.
- 2** Instruir o cliente sobre a operação e a limpeza de acordo com as instruções de utilização.
- i** Aconselhar um ciclo anual de remoção de calcário. Para informações detalhadas sobre a operação e a limpeza, consultar as instruções de utilização.
- 3** Entregar a documentação para o cliente final e o fornecimento completo.
- 4** Preencher o certificado de garantia juntamente com o cliente, colar o autocolante com número de série e enviar para a Geberit.

Funktionstest

Ibrugtagning af fjernbetjeningen

i Hvis der er installeret flere enheder af samme type i umiddelbar nærhed (f.eks. på et hotel), skal fjernbetjeningen tilordnes. → Se "Ny tilordning af fjernbetjeningen", side 86.

1 Tag vægholderen af.

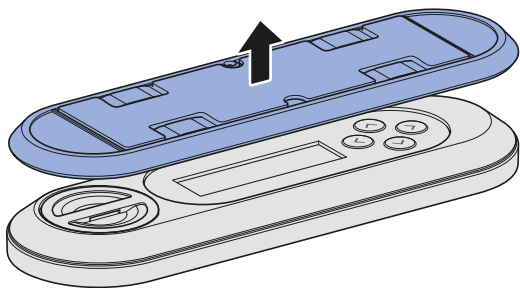

2 Åbn batterirummet, og sæt batteri i.

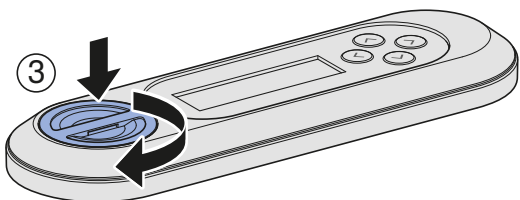
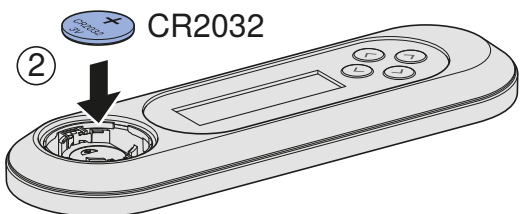
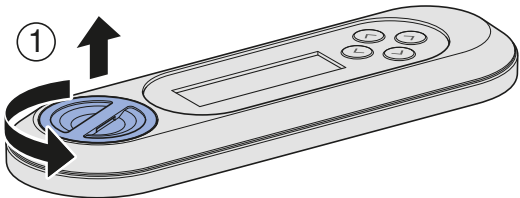

Tilkobling af enhed

Forudsætning

- Enheden er monteret og tilsluttet.
- Sprøjtebeskyttelsen er monteret.
- Den øverste designafdækning er monteret.
- Hvis interfacemodulet til aktivering af skyl er installeret som ekstraudstyr: Alle stik er forbundet.

1 Åbn vandtilførslen ved kugleventilen.

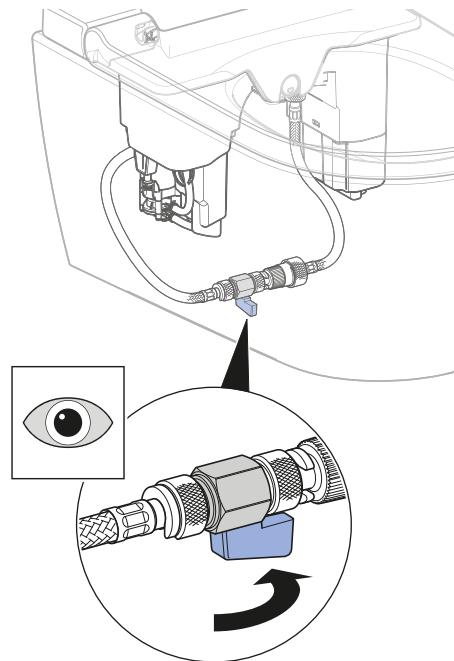

i Hvis der ikke er nogen direkte nettilslutning, skal du sætte netstikket i.

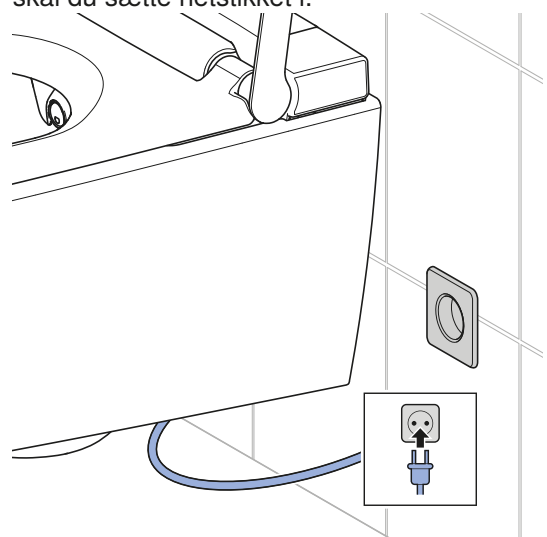

2 Slå designafdækningen op.

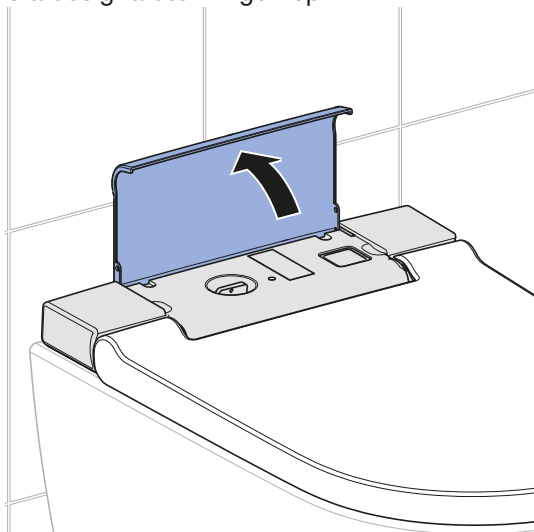

4 Luk designafdækningen.

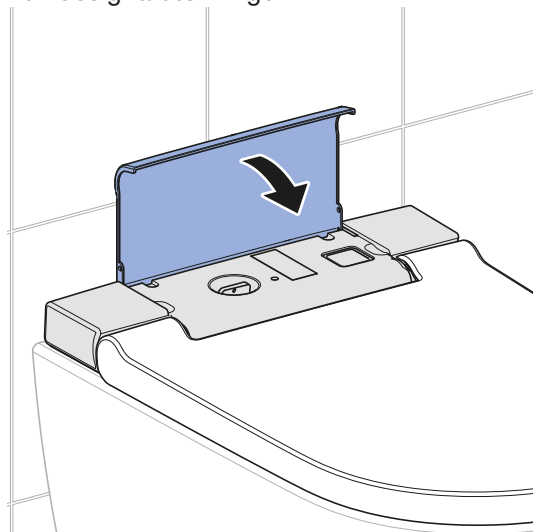

3 Tilkobl enheden.

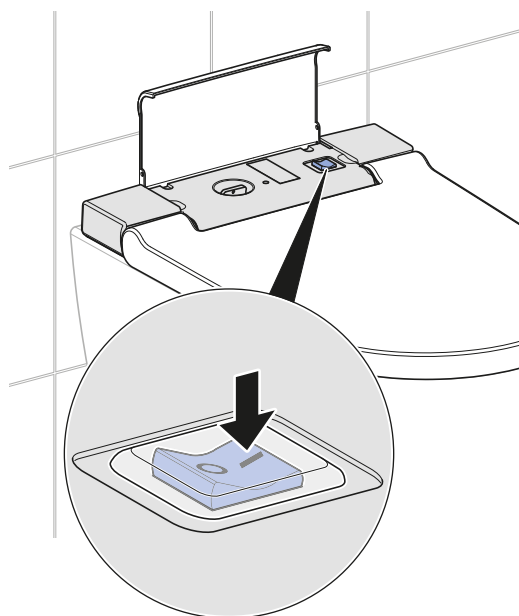

- ✓ Enheden initialiseres efter tilkobling. Orienteringslyset blinker blåt.

Resultat

- ✓ Orienteringslyset lyser.
- ✓ Enheden er klar til brug.

Ny tilordning af fjernbetjeningen

i Enheden kan kun betjenes via en enkelt, tilordnet fjernbetjening.

Forudsætning

- Enheden er frakoblet.

- ▶ Tænd for enheden, og tryk på knappen <+> på fjernbetjeningen samtidigt i ca. 30 sekunder, til [Pairing ok] vises på displayet.

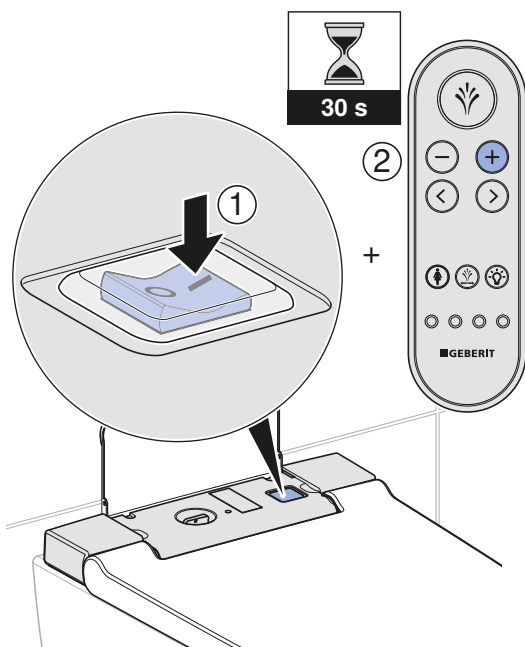

Resultat

- ✓ Douchetoiletet kan styres med fjernbetjeningen.

Kontrol af automatisk aktivering af skyl

Den følgende kontrol skal kun foretages, hvis enheden er udstyret med et interfacemodul til aktivering af skyl som ekstraudstyr (varenr. 147.039.00.1).

Forudsætning

- Den automatiske aktivering af skyl er komplet installeret.
- Den automatiske aktivering af skyl er tilkoblet i hovedmenuen [Grundindstillinger].
- Alle stikforbindelser er tilsluttet korrekt.

- ▶ Belast toiletsædet længere end 10 sekunder. Aflast det derefter.

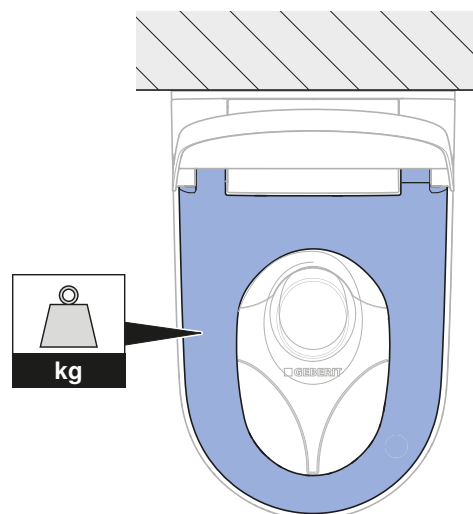

Resultat

- ✓ Efter ca. 5 sekunder aktiveres et skyl.

Kontrol af fjernbetjening

- i** I de næste kontroltrin skal toiletsædet være belastet for at simulere en bruger.

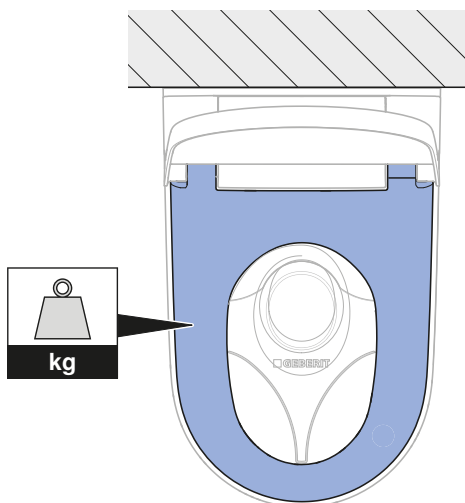

1 Kontroller analdouchens funktion.

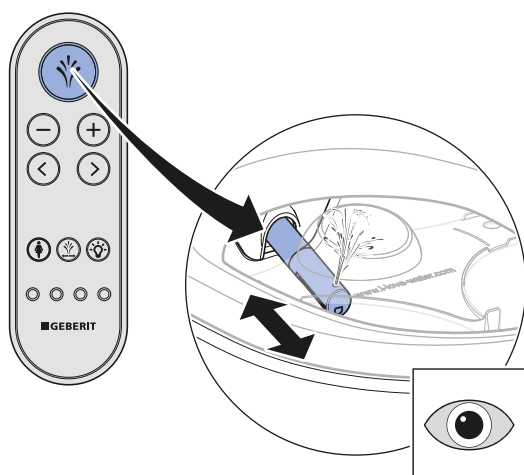

- ✓ Enheden udfører en dyserengøring.
- ✓ Douchearmen kører ud.
- ✓ Analdouchen starter.
- ✓ Douchearmen kører ind, når douchecycleklen er afsluttet.
- ✓ Enheden udfører en dyserengøring.

2 Kontroller brusevandstemperatur.

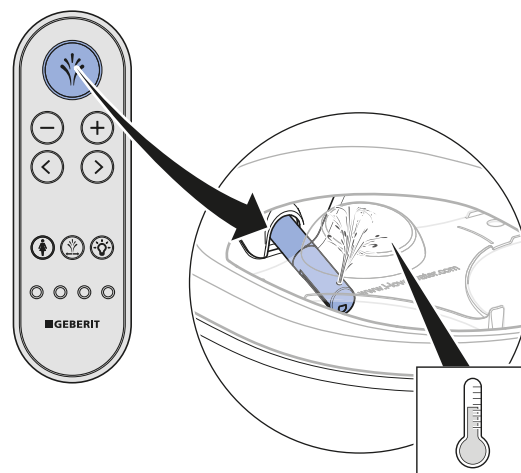

- ✓ Brusevandet er tydeligt opvarmet under hele douchecycleklen.

3 Kontroller, om douchestrålens styrke kan indstilles.

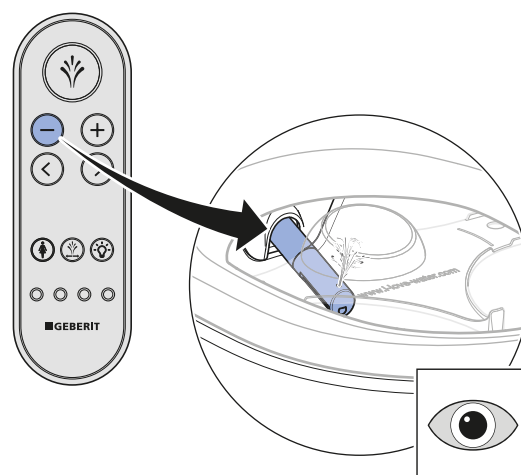
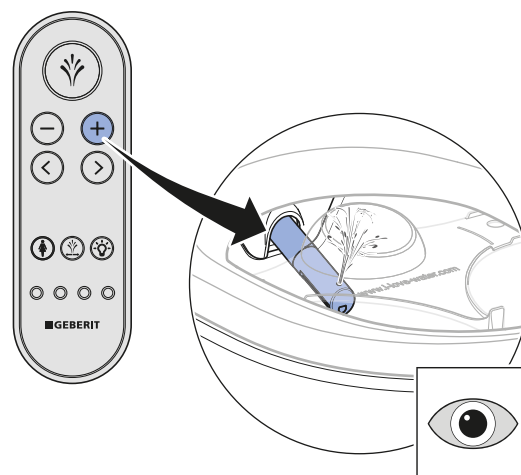

- ✓ Under douchecycleklen kan douchestrålens styrke ændres.

4 Kontroller Ladydouchens funktion.

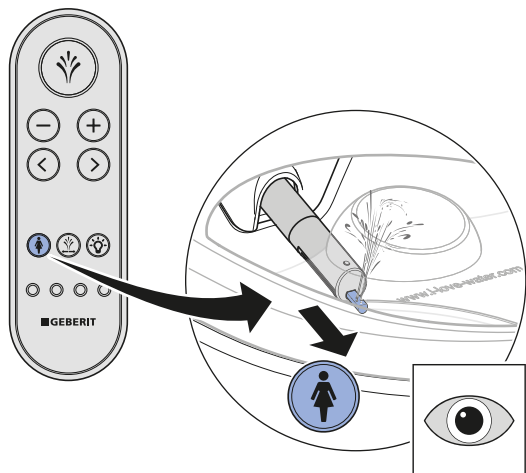

- ✓ Enheden udfører en dyserengøring.
- ✓ Douchearmen og ladydysen kører ud.
- ✓ Funktionen Ladydouché starter.
- ✓ Alle dyseåbninger er aktive.
- ✓ Douchearmen og ladydysen kører ind, når douchecycleussen er afsluttet.
- ✓ Enheden udfører en dyserengøring.

5 Kontroller douchearmens position.

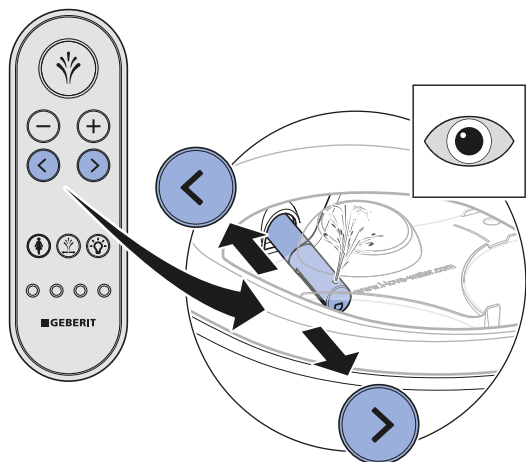

- ✓ Douchearmen kører frem / tilbage.

6 Kontroller den pulserende funktion.

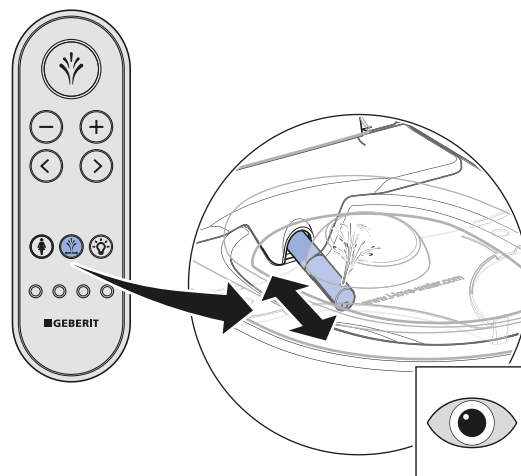

- ✓ Den pulserende bevægelse starter / stopper.

7 Kontroller funktionen orienteringslys.

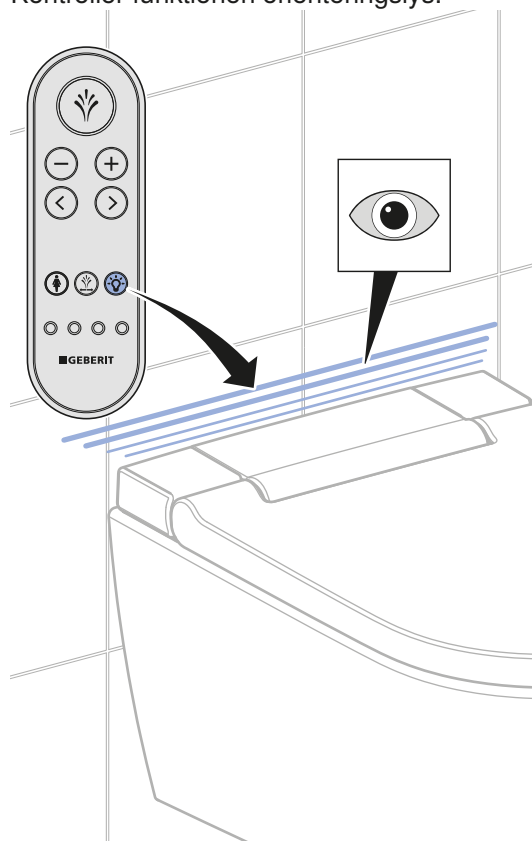

- ✓ Orienteringslyset slukker / tænder.

Tilpasning af grundindstillinger iht. kundens ønske

Tilpasning af grundindstillinger



Enhedens grundindstillinger foretages via bagsiden af fjernbetjeningen.

- i** De følgende trin vises i forkortet form. Se betjeningsvejledningen for en oversigt over hele menustrukturen.

Forudsætning

- Funktionstesten af enheden er gennemført.
- Funktionstesten af fjernbetjeningen er gennemført.

- 1** Hent hovedmenu [Grundindstillinger] via pileknep <venstre>/<højre>. Bekræft med piletasten <forneden>

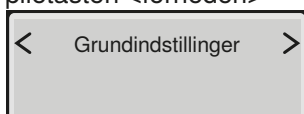

- i** Hent undermenuer via pileknappe <op> og <ned>. Foretag indstillinger via pileknappe <venstre> og <højre>.

- 2** Hent menuen [Vælg sprog]. Indstil menu-sprog.



- 3** Hent menuen [Douchestrålens styrke]. Indstilling af douchestrålens styrke.

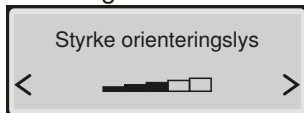

- 4** Hent menuen [Douchearmposition]. Indstil douchearmens position.

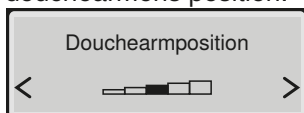

- 5** Hent menuen [Styrke douchestr. Lady]. Indstil douchestrålens styrke på ladydouchen.

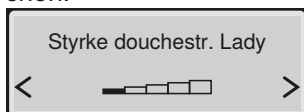

- 6** Hent menuen [Douchearmposition Lady]. Indstil douchearmens position på ladydouchen.

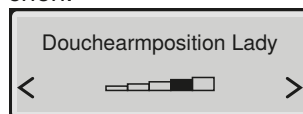

- 7** Åbn menuen [Opvarmning brusevand]. Indstil opvarmning af brusevand.

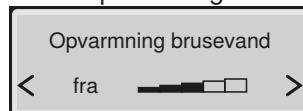

- 8** Hent menuen [Pulserende stråle]. Sluk eller tænd den pulserende stråle.

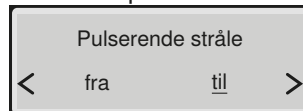

- ✓ [til] = Analdouchens pulserende funktion aktiveres.
- ✓ [fra] = Analdouchens pulserende funktion deaktiveres.

- 9** Hent menuen [Orienteringslys]. Indstil tilkoblingsreaktion.

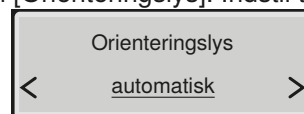

- 10** Hent menuen [Orienteringslys farve]. Indstil farve.

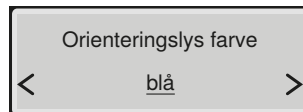

- i** Hvis Geberit Monolith Plus er installeret, skal du vælge samme farve.

- 11** Hent menuen [Styrke orienteringslys]. Indstil lysstyrke.

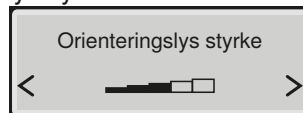

- 12** Hent menuen [Vandhårdhed]. Indstil hårdheden iht. den lokale vandhårdhed.

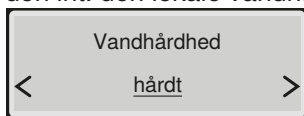

Område	° fH	° dH	° eH
blødt	≤ 15	≤ 8	≤ 11
middel	15–25	8–14	11–18
hårdt	> 25	> 14	> 18



Sæt niveauet på [hårdt], hvis du ikke kender den lokale vandhårdhed.

- 13** Hent menuen [Grundindstillinger].

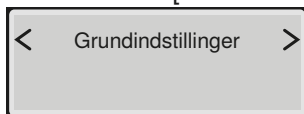

Resultat

- ✓ Indstillingerne er gemt.
- ✓ Enheden er korrekt indstillet.

Ibrugtagning

Ibrugtagning af enhed

Forudsætning

- Funktionstesten af fjernbetjeningen er gennemført.
- Enheden er korrekt indstillet.

1

Fjern sprøjtebeskyttelsen.

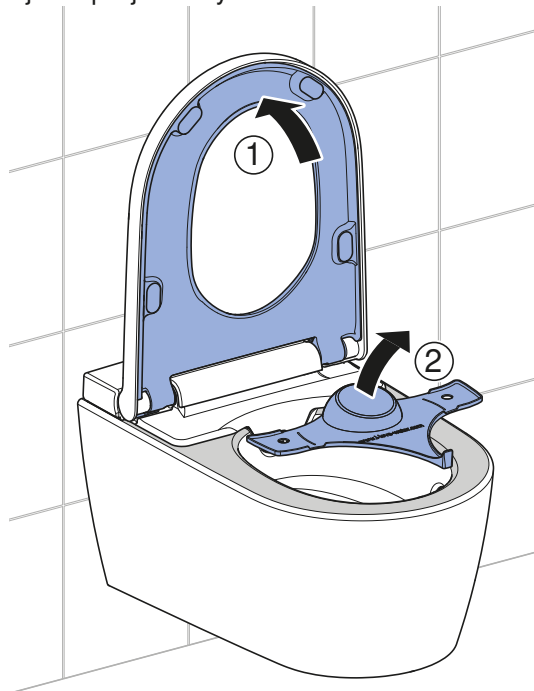

2

Rengør enheden.

3

Luk toiletsædet og -låget.

Resultat

- ✓ Enheden er klar til brug og kan overdrages til kunden.

Overdragelse af enhed

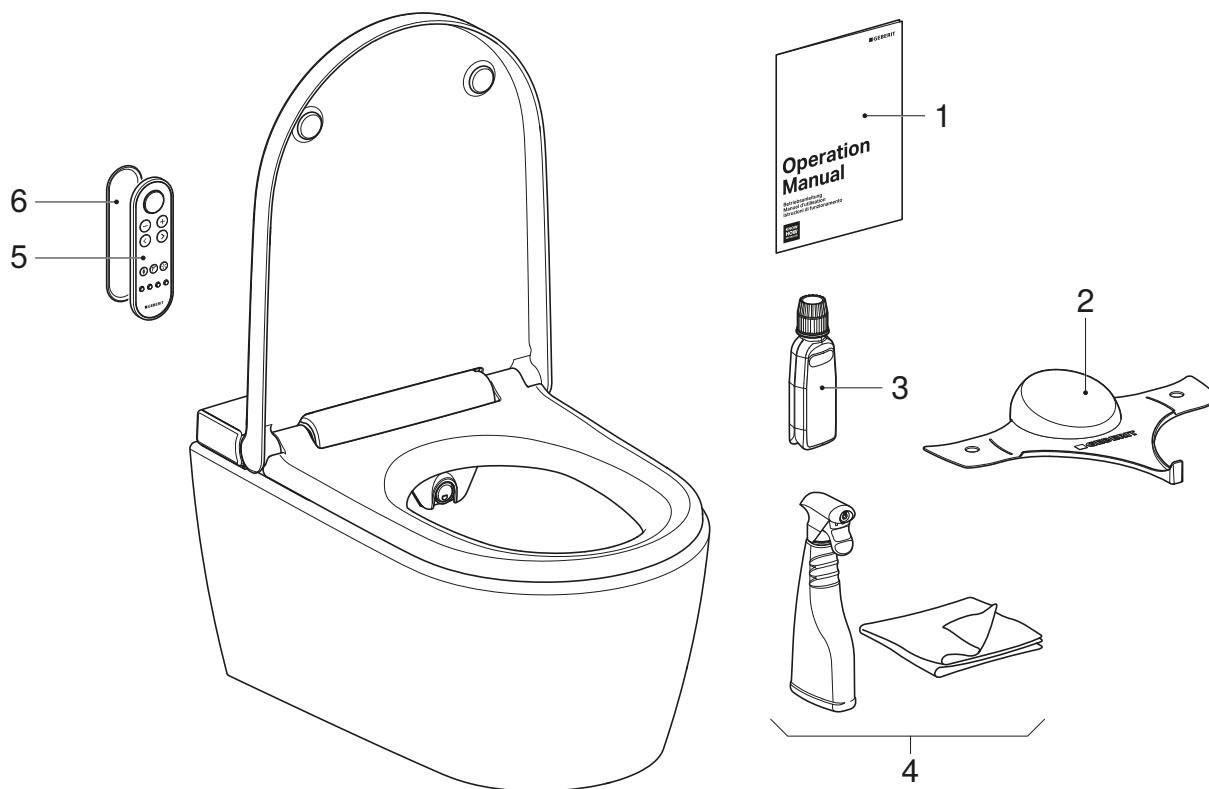

- 1 Betjeningsvejledning
- 2 Geberit AquaClean sprøjtebeskyttelse
- 3 Geberit AquaClean afkalkningsmiddel
- 4 Geberit AquaClean rengøringsæt
- 5 Fjernbetjening
- 6 Vægholder til fjernbetjening

Forudsætning

- Førstegangsibrugtagning er gennemført.
- Alle komponenter er funktionsduelige og ubeskadigede.

- 1** Sæt et andet klistermærke med serienummeret på til senere brug på den sidste side af betjeningsvejledningen.
- 2** Instruer kunden i betjening og rengøring iht. betjeningsvejledningen.
- i** Henvi til den årlige afkalkningscyklus. Se betjeningsvejledningen for detaljerede informationer om betjening og rengøring.
- 3** Udlever alt slutkundemateriale og alt, der er indeholdt i leveringen.
- 4** Udfyld garantibeviset sammen med kunden, sæt klistermærket med serienummeret på, og send det til Geberit.

Funksjonskontroll

Ta i bruk fjernkontrollen

- i** Hvis flere apparater av samme type installeres i umiddelbar nærhet (f.eks. i hoteller), må fjernkontrollen tilordnes. → Se "Tilordne fjernkontrollen på nytt", side 94.

- 1** Ta av veggfestet.

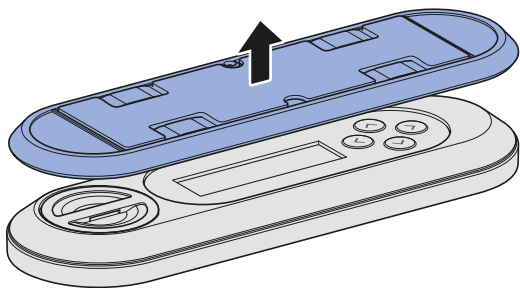

- 2** Åpne batterirommet, og sett i batteri.

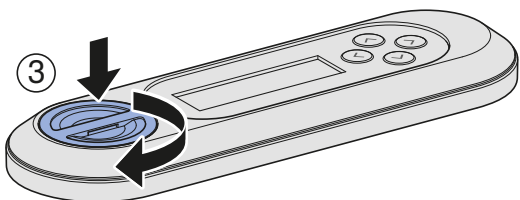
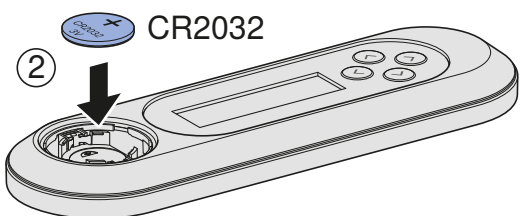
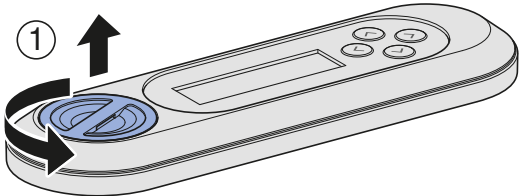

Slå på apparatet

Forutsetning

- Apparatet er montert og tilkoblet.
- Beskyttelseslokket er montert.
- Det øverste designdekslet er montert.
- Hvis grensesnittmodul for aktivering av spyling er installert: Alle støpslene er tilkoblet.

- 1** Åpne vanntilførselen på ventilen.

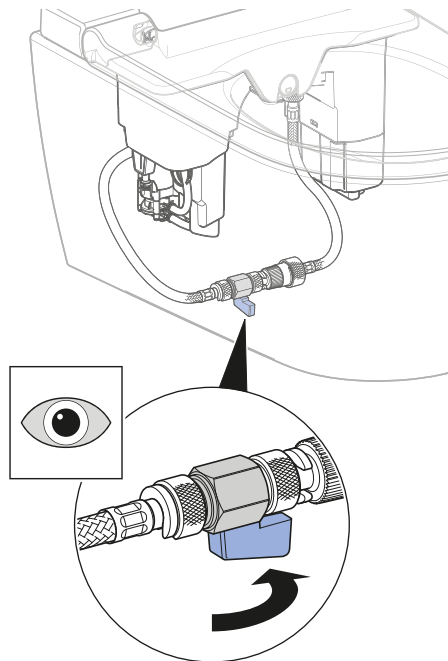

- i** Hvis det ikke er en direkte strømtilkobling, må støpslet settes inn.

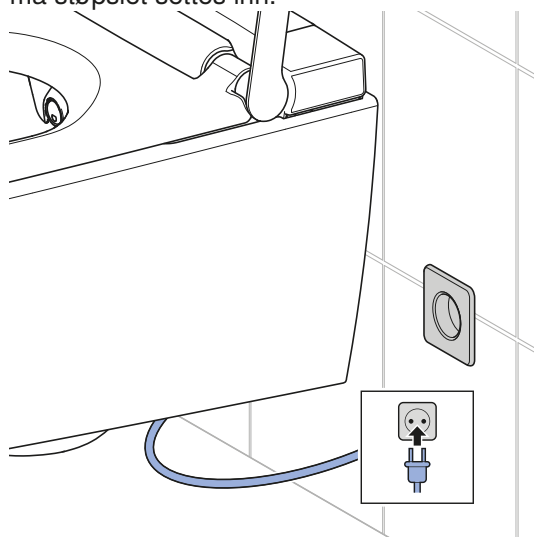

2 Vipp opp designdekslet.

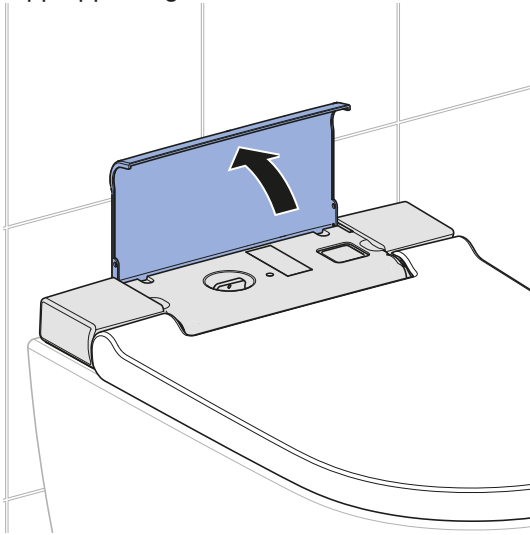

4 Lukk designdekslet.

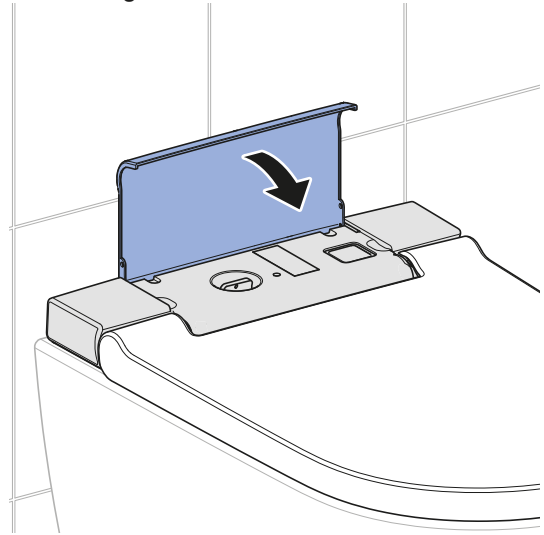

3 Slå på apparatet.

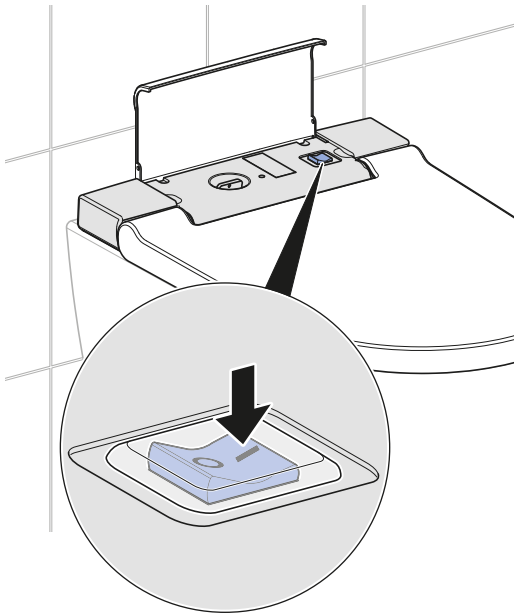

- ✓ Apparatet initialiseres etter innkobling. Orienteringslyset blinker blått.

Resultat

- ✓ Orienteringslyset lyser.
- ✓ Apparatet er klart til bruk.

Tilordne fjernkontrollen på nytt

- i** Apparatet kan kun betjenes med én enkelt tilordnet fjernkontroll.

Forutsetning

- Apparatet er slått av.

- Slå samtidig på apparatet og trykk knappen <+> på fjernkontrollen i ca. 30 sekunder til [Pairing ok] vises på displayet.

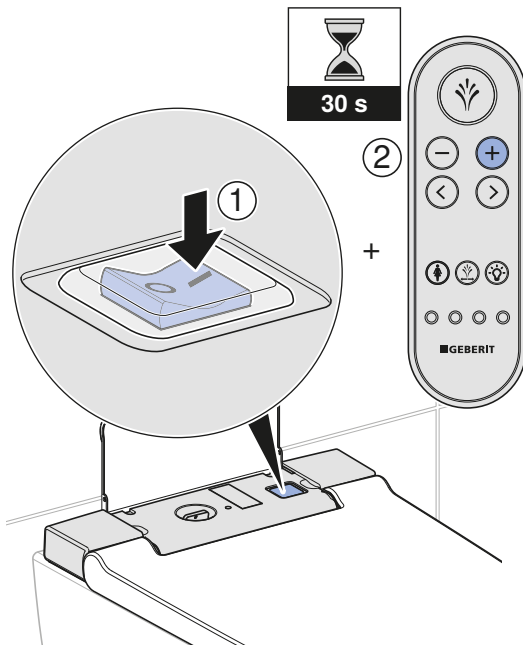

Resultat

- ✓ Dusj-WC-en kan styres med fjernkontrollen.

Kontrollere automatisk aktivering av spyling

Den påfølgende kontrollen må bare gjennomføres hvis apparatet er utstyrt med en grensesnittmodul for aktivering av spyling (art. nr. 147.039.00.1).

Forutsetning

- Den automatiske aktiveringen av spylingen er fullstendig installert.
- Den automatiske aktiveringen av spylingen er slått på i hovedmenyen [Grunninnstillinger].
- Alle pluggforbindelsene er korrekt tilkoblet.

- Belast toalettsetet i mer enn 10 sekunder. Fjern deretter belastningen.

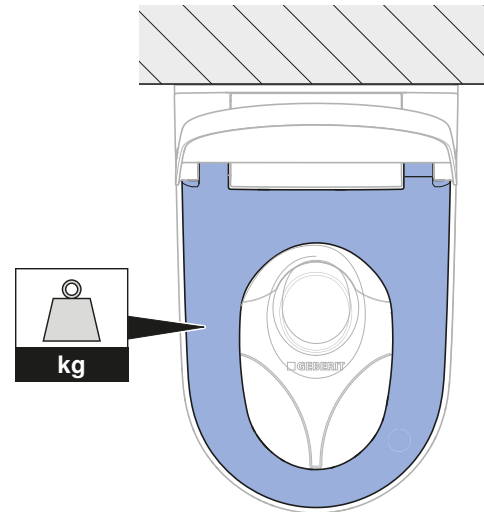

Resultat

- ✓ Etter ca. 5 sekunder utløses en spyling.

Kontrollere fjernkontrollen

- i** For de påfølgende kontrolltrinnene må toalettsetet belastes for å simulere en bruker.

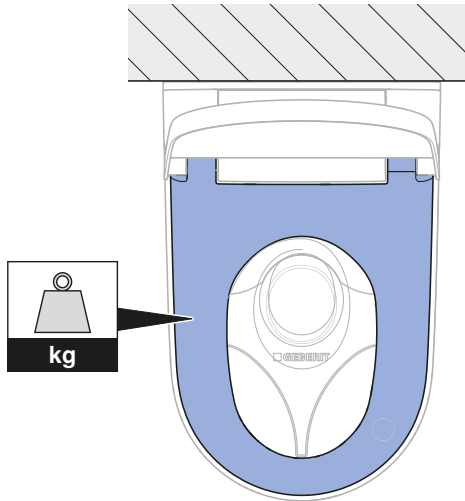

1 Kontroller at analdusjen fungerer.

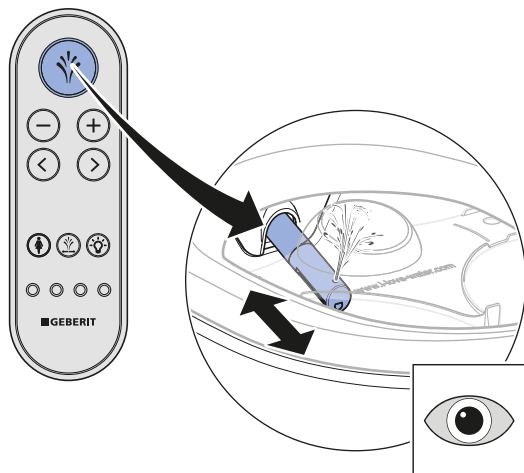

- ✓ Apparatet utfører en dusjrengjøring.
- ✓ Dusjarmen kjører ut.
- ✓ Analdusjen startes.
- ✓ Når dusjsyklusen er ferdig, kjører dusjarmen inn igjen.
- ✓ Apparatet utfører en dusjrengjøring.

2 Kontroller dusjvanntemperaturen.

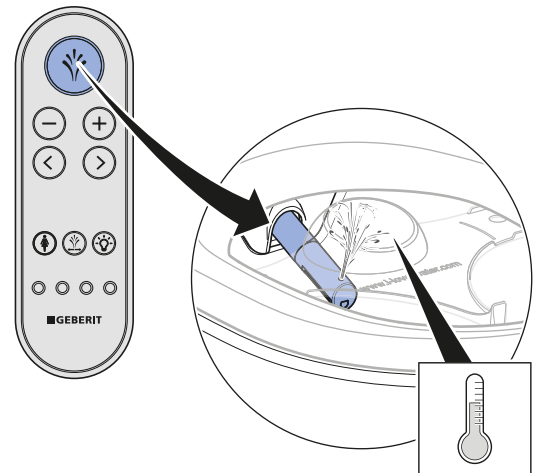

- ✓ Dusjvannet er merkbart oppvarmet gjennom hele dusjsyklusen.

3 Kontroller strålestyrkens justerbarhet.

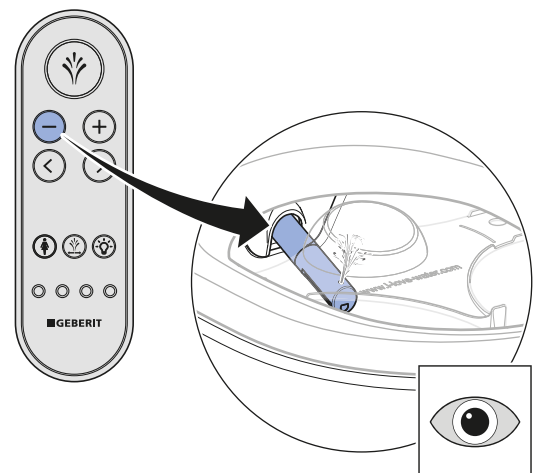
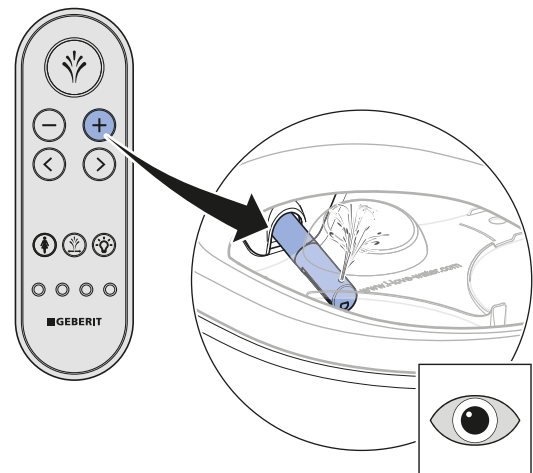

- ✓ Strålestyrken kan endres i løpet av dusjsyklusen.

4 Kontroller at Ladydusjen fungerer.

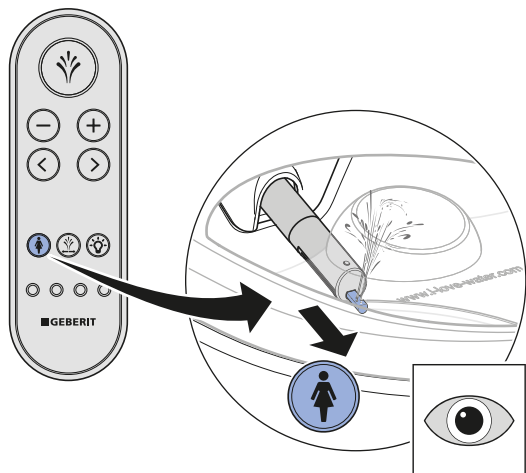

- ✓ Apparatet utfører en dusjrengjøring.
- ✓ Dusjarmen og ladydysen kjører ut.
- ✓ Ladydusjens funksjon starter.
- ✓ Alle dyseåpninger er aktive.
- ✓ Når dusjcyklusen er ferdig, kjører dusjarmen og ladydysen inn igjen.
- ✓ Apparatet utfører en dusjrengjøring.

5 Kontroller posisjonen til dusjarmen.

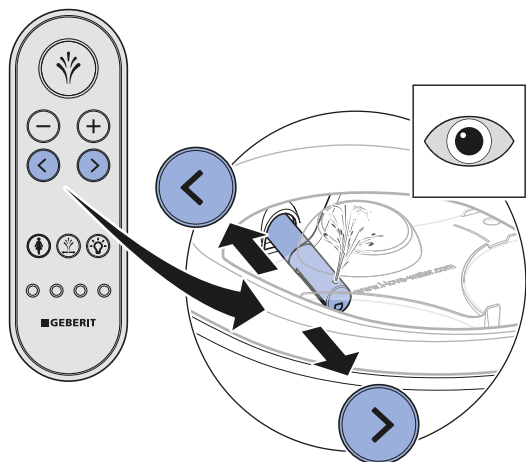

- ✓ Dusjarmen beveger seg fram og tilbake.

6 Kontroller pulseringsfunksjonen.

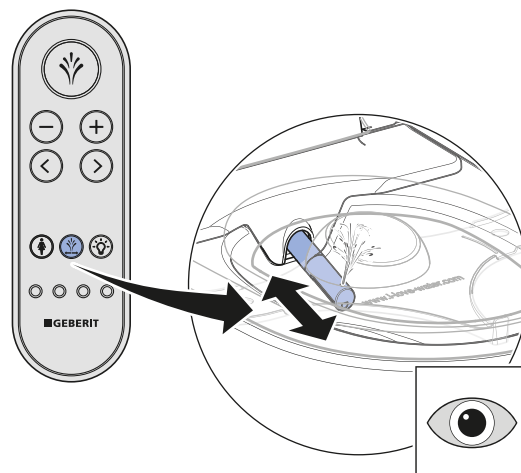

- ✓ Den pulserende bevegelsen starter / stopper.

7 Kontroller funksjonen orienteringslys.

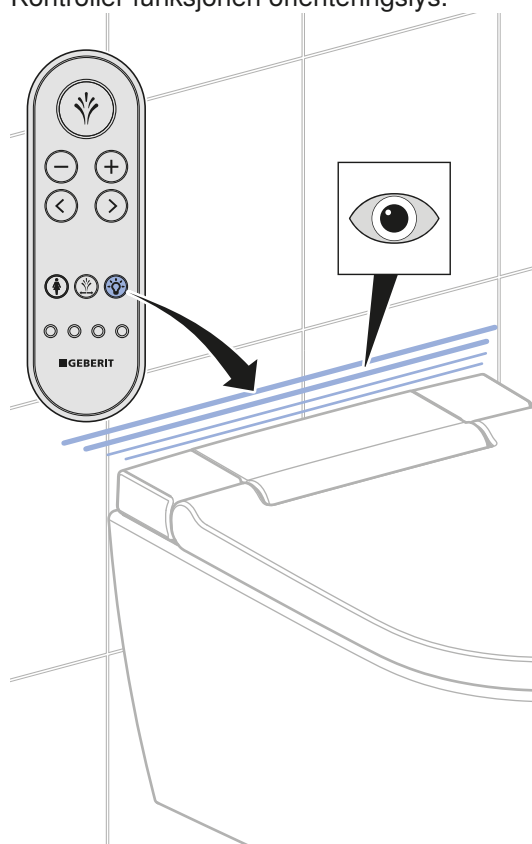

- ✓ Orienteringslyset slukker / tennes.

Tilpasse grunninnstillingene iht. kundens ønsker

Tilpasse grunninnstillinger



Grunninnstilling av apparatet utføres på baksiden av fjernkontrollen.

- i** De påfølgende trinnene er vist i forkortet form. Se driftsveiledningen for en oversikt over hele menystrukturen.

Forutsetning

- Funksjonskontroll av apparatet er vellykket utført.
- Funksjonskontroll av fjernkontrollen er gjennomført.

- 1** Åpne hovedmenyen [Grunninnstillinger] med pilknappen <venstre> eller <høyre>. Bekreft med pilknappen <nedenfor>

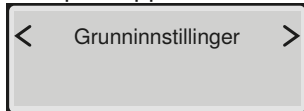

- i** Åpne undermenyer med pilknappene <oppe> og <nede>. Foreta innstillingene med pilknappene <venstre> og <høyre>.

- 2** Åpne menyen [Velg språk]. Still inn meny-språket.

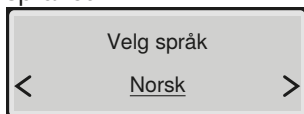

- 3** Åpne menyen [Strålestyrke]. Still inn strålestyrken.



- 4** Åpne menyen [Dusjarmposisjon]. Still inn dusjarmposisjonen.

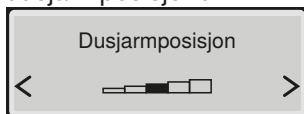

- 5** Åpne menyen [Strålestyrke Lady]. Still inn strålestyrken på ladydusjen.

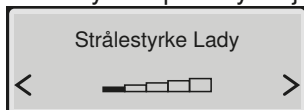

- 6** Åpne menyen [Dusjarmpos. Lady]. Still inn dusjarmposisjonen på ladydusjen.

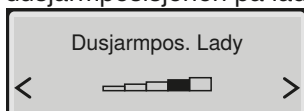

- 7** Åpne menyen [Oppv. dusjvann]. Still inn oppvarming av dusjvann.

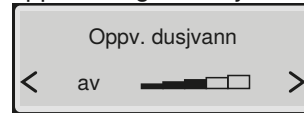

- 8** Åpne menyen [Pulserende dusj]. Slå pulserende bevegelse av og på.

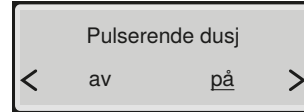

- ✓ [på] = Pulseringsfunksjonen til analdusjen aktiveres.
- ✓ [av] = Pulseringsfunksjonen til analdusjen deaktiveres.

- 9** Åpne menyen [Orienteringslys]. Still inn innkoblingsadferden.

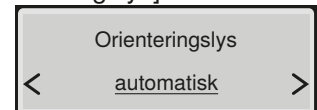

- 10** Åpne menyen [Farge orient.lys]. Still inn fargen.

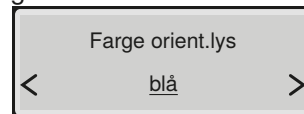

- i** Hvis Geberit Monolith Plus er installert, må du velge samme farge.

- 11** Åpne menyen [Styrke orient.lys]. Still inn lysstyrken.

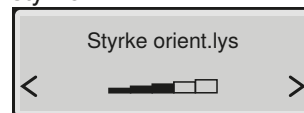

- 12** Åpne menyen [Vannets hardhet]. Still inn hardhetsgrad i samsvar med den lokale vannhardheten.

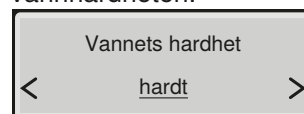

Område	° fH	° dH	° eH
bløtt	≤ 15	≤ 8	≤ 11
middels	15–25	8–14	11–18
hardt	> 25	> 14	> 18

- i** Still inn trinnet på [hardt] hvis den lokale vannhardheten er ukjent.

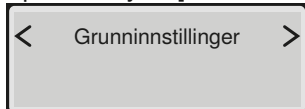
13 Åpne menyen [Grunninnstillinger].**Resultat**

- ✓ Innstillingene er lagret.
- ✓ Apparatet er riktig innrettet.

Oppstart**Ta i bruk apparatet****Forutsetning**

- Funksjonskontroll av fjernkontrollen er gjennomført.
- Apparatet er riktig innrettet.

1

Fjern beskyttelseslokket.

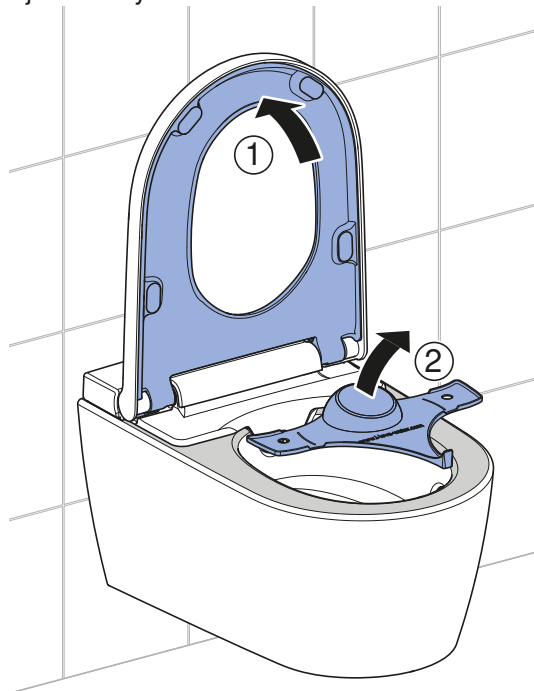
**2**

Rengjør apparatet.

3

Lukk toalettsetet og toalettlokket.

Resultat

- ✓ Apparatet er klart til bruk og kan overleveres til kunden.

Overlevere apparatet

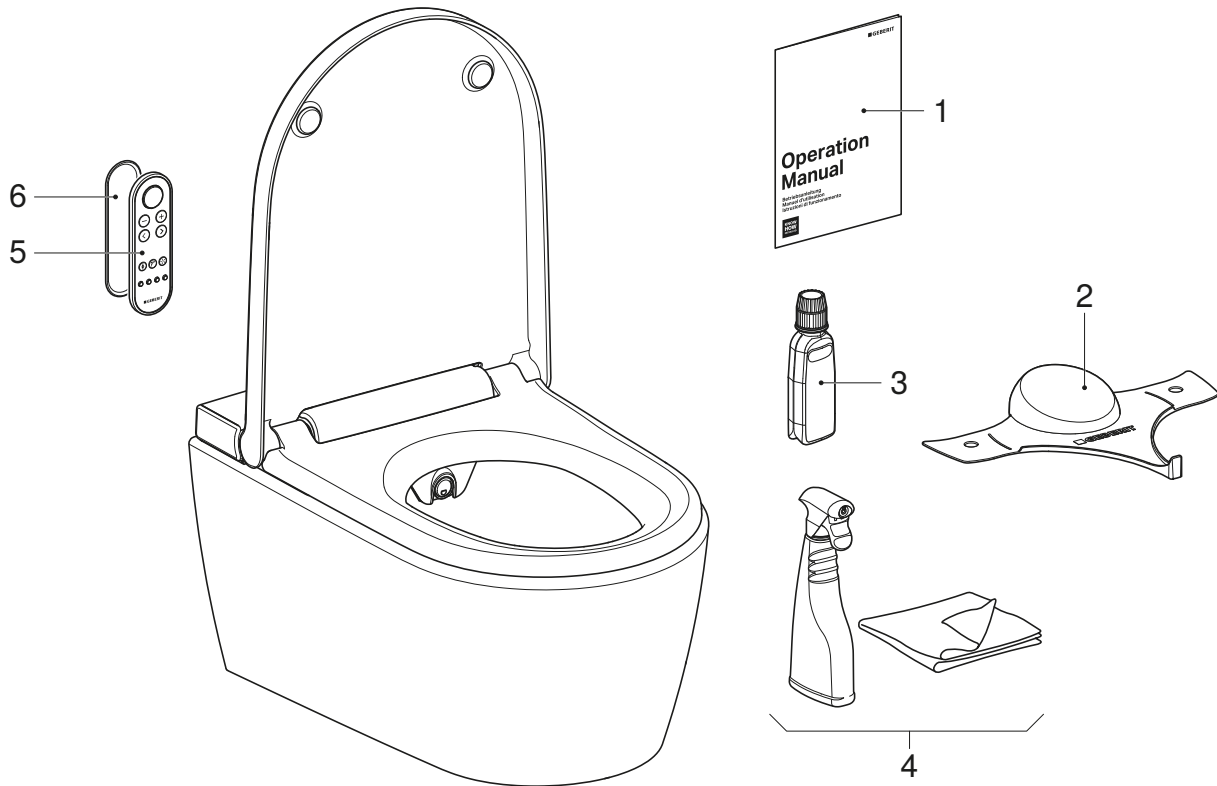

- 1 Brukerhåndbok
- 2 Geberit AquaClean beskyttelseslokk
- 3 Geberit AquaClean avkalkningsmiddel
- 4 Geberit AquaClean rengjøringssett
- 5 Fjernkontroll
- 6 Veggfeste for fjernkontroll

Forutsetning

- Første oppstart er vellykket utført.
- Alle komponenter fungerer og er uskadet.

1 Fest et andre serienummermerke på siste side i driftsveiledningen for senere bruk.

2 Informer kunden om betjening og rengjøring i henhold til brukerhåndboken.

i Gjør oppmerksom på årlig avkalking. Detaljert informasjon om betjening og rengjøring finnes i driftsveiledningen.

3 Overlever alle sluttkundepapirer og hele leveringsomfanget.

4 Fyll ut garantikortet sammen med kunden, klistre på serienummermerket og send det til Geberit.

Funktionstest

Idrifttagning av fjärrkontrollen

- i** Om flera apparater av samma typ installeras i omedelbar närhet (t.ex. i hotellområden) måste fjärrkontrollen tilldelas. → Se "Nyttilldelning av fjärrkontrollen", sida 102.

- 1** Ta bort vägghållaren.

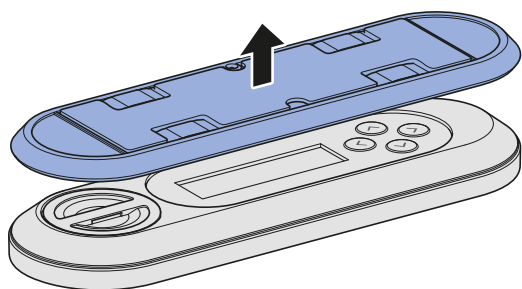

- 2** Öppna batterifacket och sätt in batteriet.

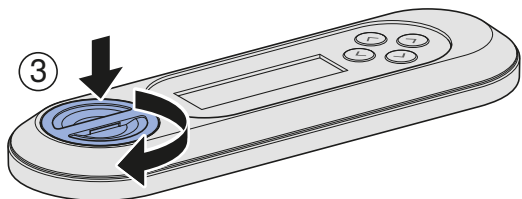
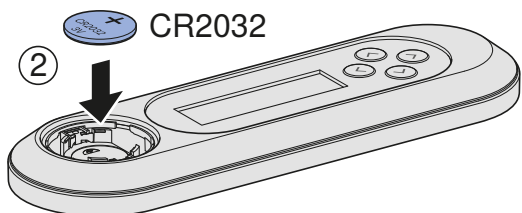
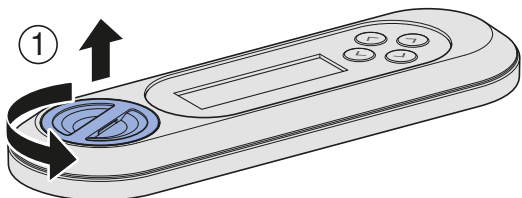

Tillkoppling av apparaten

Förutsättning

- Apparaten är monterad och ansluten.
- Stänkskyddet är monterat.
- Den övre designkåpan är monterad.
- Om den valfria gränssnittsmodulem för extern spolning är installerad: Alla stickproppar är anslutna.

- 1** Öppna vattentillförseln med kulventilen.

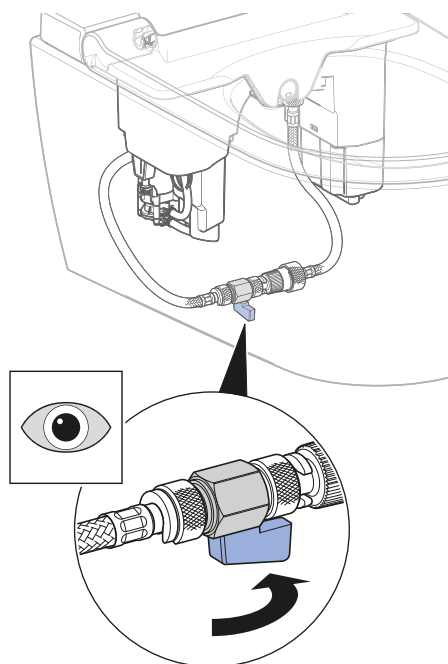

- i** Om det inte finns någon direkt nätanslutning sätter du i kontakten.

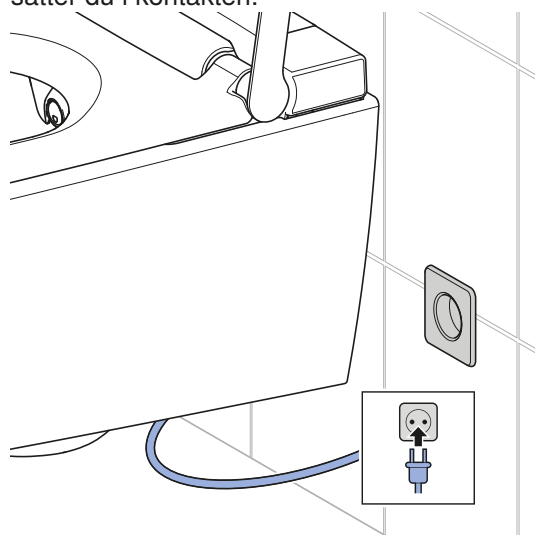

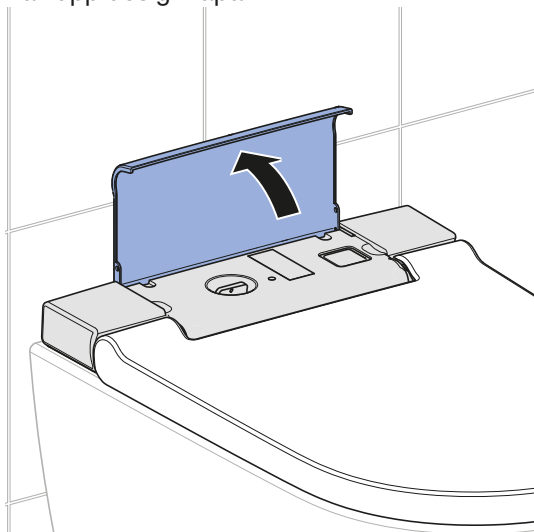
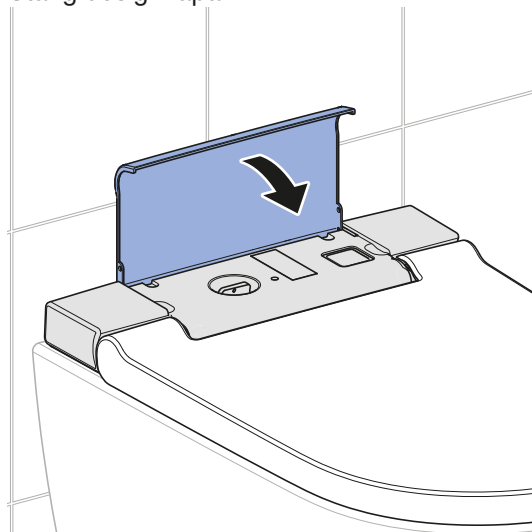
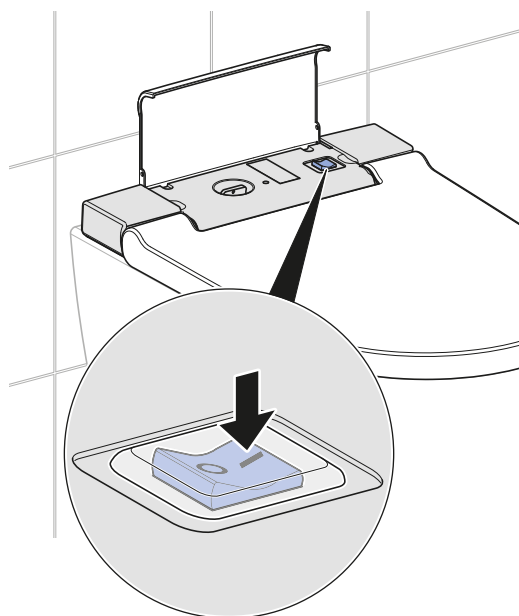
2 Fäll upp designkåpan.**4** Stäng designkåpan.**3** Tillkoppla apparaten.

- ✓ Apparaten initieras efter att den tillkopplats. Orienteringsljuset blinkar blått.

Resultat

- ✓ Orienteringsljuset lyser.
- ✓ Apparaten är driftsklar.

Nyttilldelning av fjärrkontrollen

- i** Apparaten kan bara manövreras av en enda, i förväg tilldelad, fjärrkontroll.

Förutsättning

- Apparaten är avstängd.

- Tillkoppla apparaten och tryck samtidigt på knappen <+> på fjärrkontrollen under ca 30 sekunder tills [Pairing ok] visas på displayen.

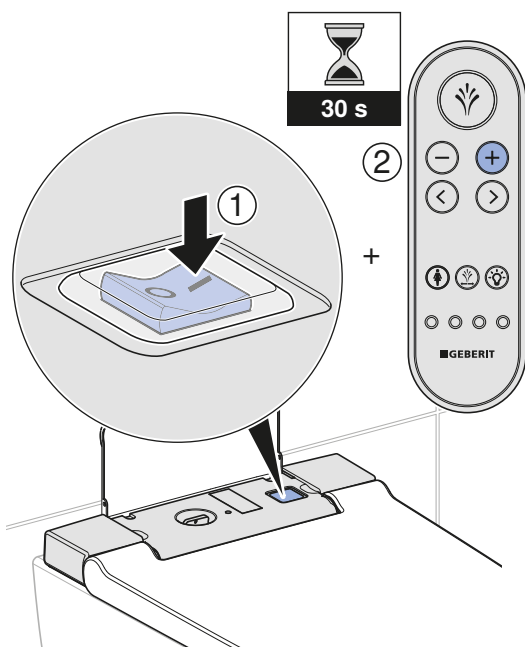

Resultat

- ✓ Det går att styra dusch-WC:n med fjärrkontrollen.

Kontrollera automatisk spolning

Nedanstående kontroll måste endast genomföras om apparaten har en valfri gränssnittsmodul för extern spolning (artikelnr 147.039.00.1).

Förutsättning

- Den automatiska spolningen installerades helt och hållet.
- Den automatiska spolningen tillkopplades i huvudmenyn [Grundinställningar].
- Alla instickskopplingar är korrekt anslutna.

- Belasta WC-sitsen i mer än 10 sekunder. Släpp sedan belastningen.

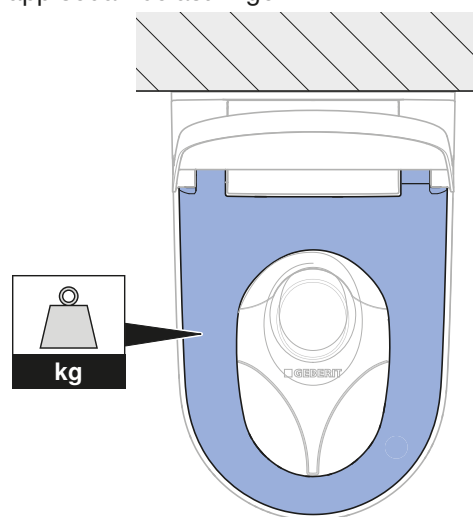

Resultat

- ✓ Efter ca 5 sekunder startar en spolning.

Kontrollera fjärrkontrollen

- i** För nedanstående kontrollsteg måste WC-sitsen tyngas ned för att simulera en användare.

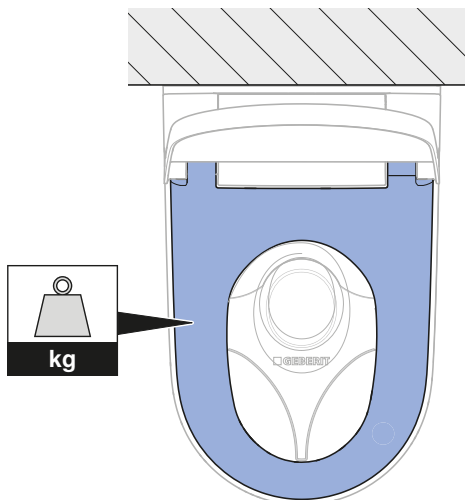

1 Kontrollera analduschens funktion.

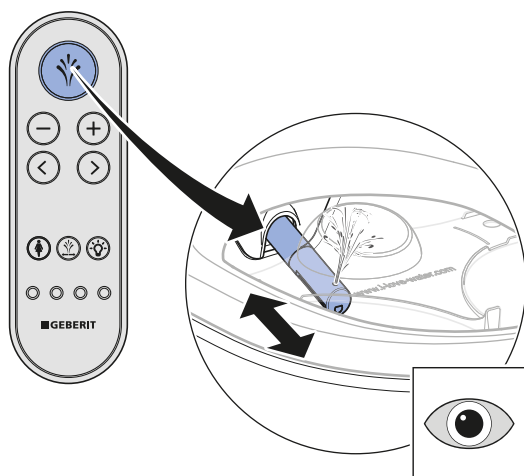

- ✓ Apparaten genomför en rengöring av munstycket.
- ✓ Duscharmen körs ut.
- ✓ Analduschen startar.
- ✓ Duscharmen körs in när duschcykeln är klar.
- ✓ Apparaten genomför en rengöring av munstycket.

2 Kontrollera duschvattentemperaturen.

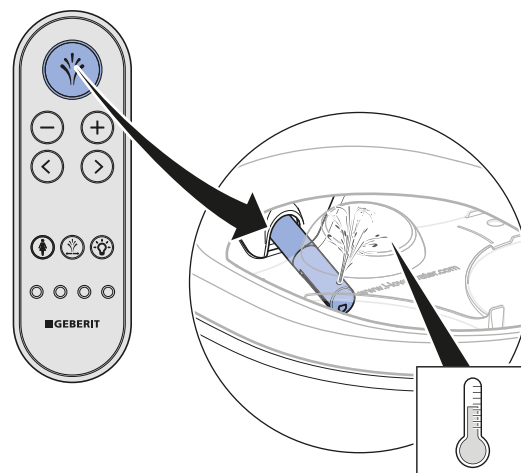

- ✓ Duschvattnet värms upp tydligt under hela duschcykeln.

3 Kontrollera duschstrålestyrkans justerbarhet.

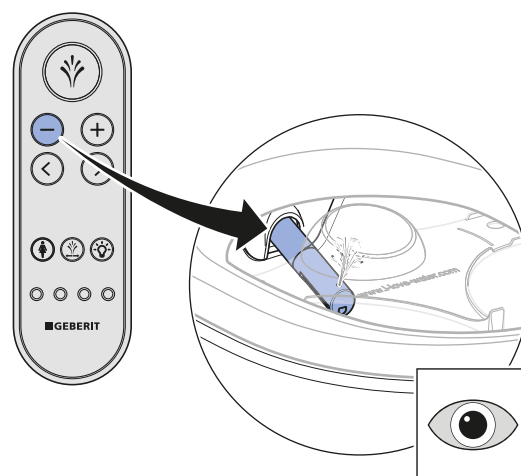
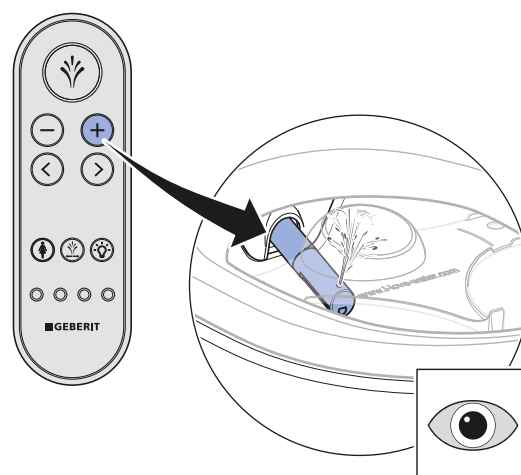

- ✓ Under duschcykeln kan duschstrålens styrka förändras.

4 Kontrollera ladyduschens funktion.

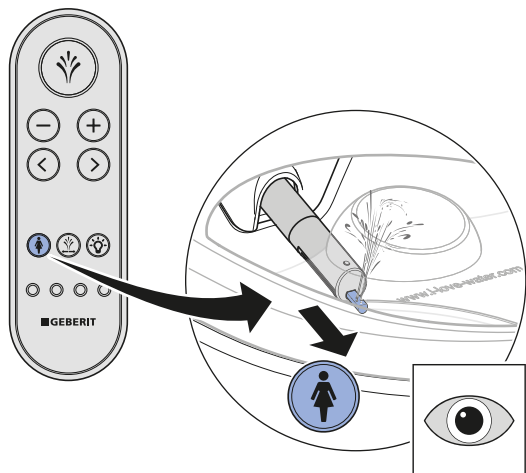

- ✓ Apparaten genomför en rengöring av munstycket.
- ✓ Duscharmen och ladymunstycket körs ut.
- ✓ Funktionen ladydusch startar.
- ✓ Alla munstyckesöppningar är aktiva.
- ✓ Duscharmen och ladymunstycket körs in när duschcykeln är klar.
- ✓ Apparaten genomför en rengöring av munstycket.

5 Kontrollera duscharmens position.

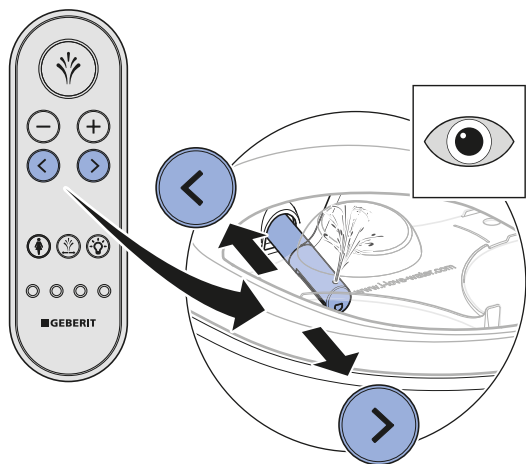

- ✓ Duscharmen rör sig framåt/bakåt.

6 Kontrollera den oscillerande funktionen.

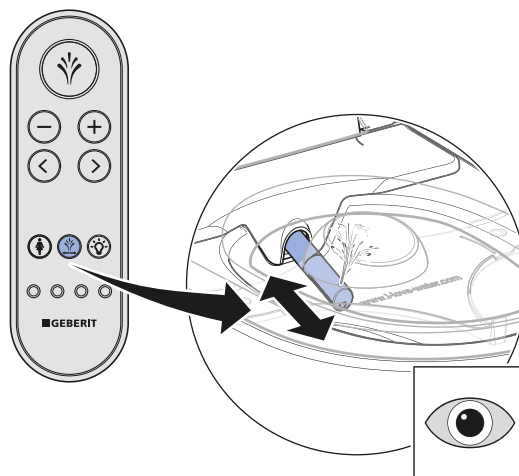

- ✓ Den oscillerande rörelsen startar/stannar.

7 Kontrollera orienteringsljusets funktion.

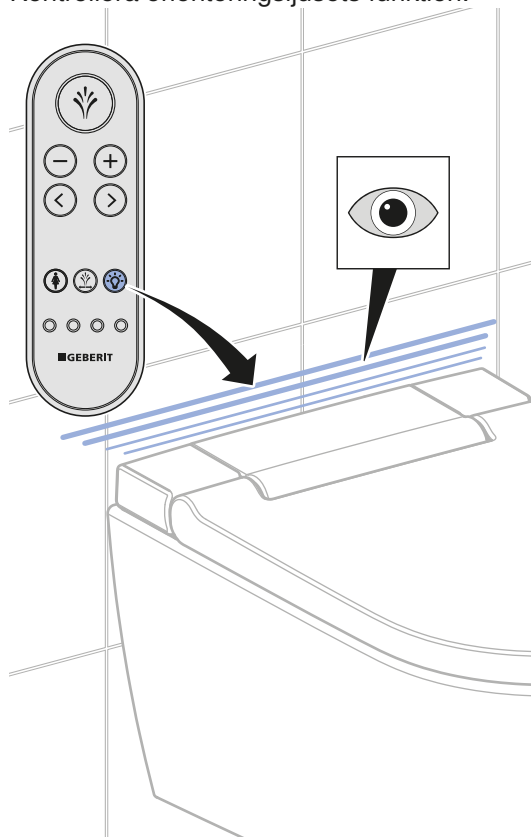

- ✓ Orienteringsljuset slocknar/tänds.

Anpassning av grundinställningarna enligt kundens önskemål

Anpassa grundinställningarna

i Grundinställningarna av apparaten genomförs på fjärrkontrollens baksida.

i Nedanstående steg visas i förkortat utförande. Se bruksanvisningen för en översikt över den kompletta menystrukturen.

Förutsättning

- Funktionstestet av apparaten lyckades.
- Funktionstestet av fjärrkontrollen lyckades.

1 Hämta huvudmenyn [Grundinställningar] via pilknappen <vänster>/<höger>. Bekräfta via pilknappen <ner>

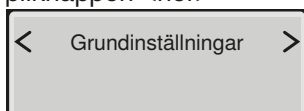

i Hämta menyerna via pilknapparna <upp> och <ner>. Gör inställningarna via pilknapparna <vänster> och <höger>.

2 Hämta menyen [Välj språk]. Ställ in menyspråk.

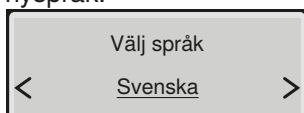

3 Hämta menyen [Duschstrålens styrka]. Ställ in duschstrålens styrka.

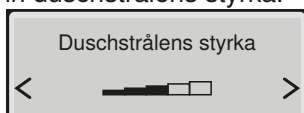

4 Hämta menyen [Duscharmens position]. Ställ in duscharmens position.

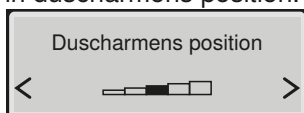

5 Hämta menyen [Duschstr. styrka Lady]. Ställ in duschstrålens styrka till ladyduschen.

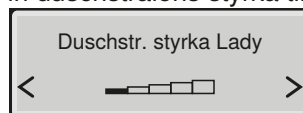

6 Hämta menyen [Duscharmens pos. Lady]. Ställ in ladyduschens duscharmposition.

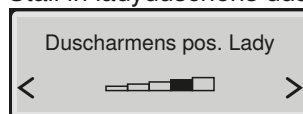

7 Hämta menyen [Uppv. duschvatten]. Ställ in duschvattnets uppvärmning.

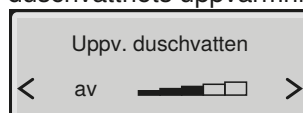

8 Hämta menyen [Oscillerande dusch]. Aktivera eller deaktivera den oscillerande duschen.

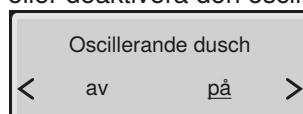

✓ [på] = Analduschens oscillerande funktion aktiveras.

✓ [av] = Analduschens oscillerande funktion deaktiveras.

9 Hämta menyen [Orienteringsljus]. Ställ in tillkopplingsbeteende.

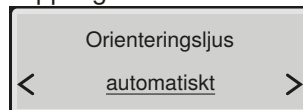

10 Hämta menyen [Orient.ljusets färg]. Ställ in färg.

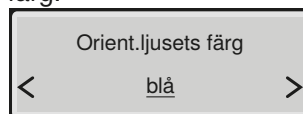

i Om Geberit Monolith Plus är installerad väljer du samma färg.

11 Hämta menyen [Orient.ljusets styrka]. Ställ in ljusstyrka.

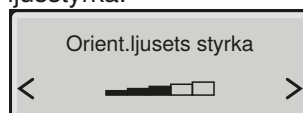

- 12** Hämta menyn [Vattenhårdhet]. Ställ in hårdhetsgrad enligt lokal vattenhårdhet.

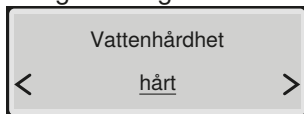

Område	° fH	° dH	° eH
mjukt	≤ 15	≤ 8	≤ 11
medel	15–25	8–14	11–18
hårt	> 25	> 14	> 18



Ställ in [hårt] om den lokala vattenhården är okänd.

- 13** Hämta menyn [Grundinställningar].

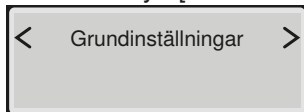

Resultat

- ✓ Inställningarna sparas.
- ✓ Apparaten är rätt inställd.

Idrifttagande

Idrifttagande av apparaten

Förutsättning

- Funktionstestet av fjärrkontrollen lyckades.
- Apparaten är rätt inställd.

1

Ta bort stänkskyddet.



2

Rengör apparaten.

3

Stäng WC-sitsen och WC-locket.

Resultat

- ✓ Apparaten är driftsklar och kan överlämnas till kunden.

Överlämnande av apparaten

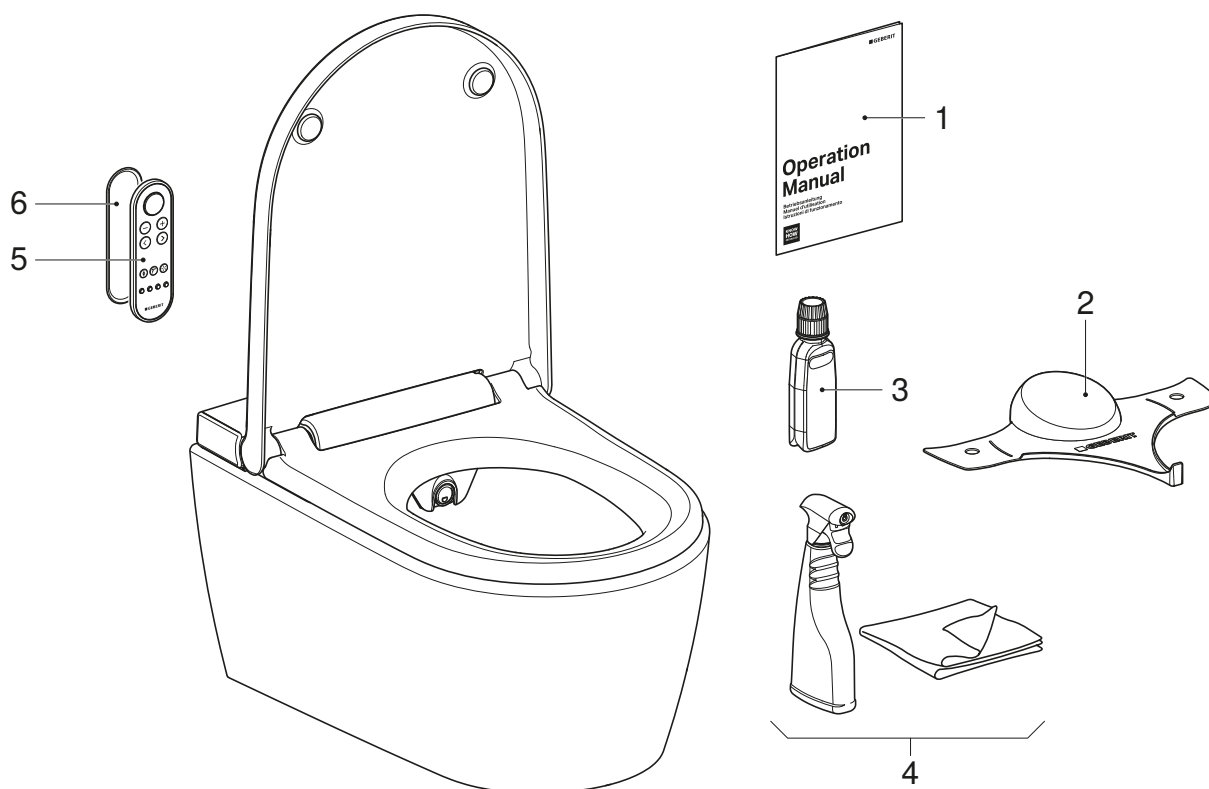

- 1 Bruksanvisning
- 2 Geberit AquaClean stänkskydd
- 3 Geberit AquaClean avkalkningsmedel
- 4 Geberit AquaClean rengöringsset
- 5 Fjärrkontroll
- 6 Vägghållarens fjärrkontroll

Förutsättning

- Första idrifttagningen lyckades.
- Alla komponenter är manövrerbara och oskadda.

- 1** Klistra fast en andra etikett med serienummer för senare användning på den sista sidan i bruksanvisningen.
- 2** Visa kunden hur apparaten ska manövreras och rengöras enligt bruksanvisningen.
- i** Informera kunden om den årliga avkalkningen. Mer information om manövrering och rengöring finns i bruksanvisningen.
- 3** Överlämna de kompletta slutkundsdokumenterna och leveransomfattningen.
- 4** Fyll i garantikortet tillsammans med kunden, klistra fast etiketten med serienumret och skicka det till Geberit.

Käyttötesti

Kauko-ohjaimen käyttöönotto

i Jos useita samanmallisia laitteita asetetaan lähelle (esim. hotelleissa), täytyy kauko-ohjain määrittää. → Katso "Kauko-ohjaimen uudelleenmäärittäminen", sivu 110.

1 Irrota seinäkannake.

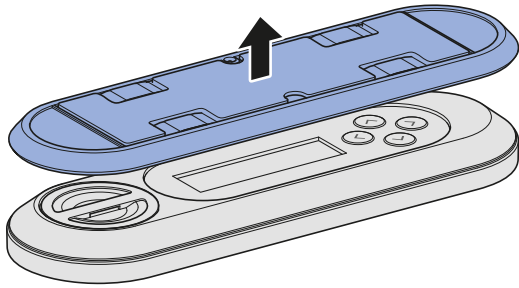

2 Avaa paristokotelo ja aseta paristo paikalleen.

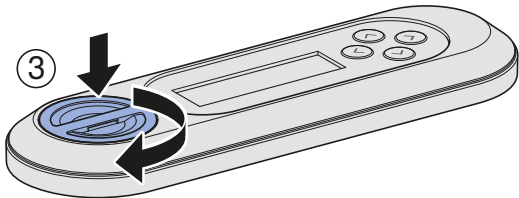
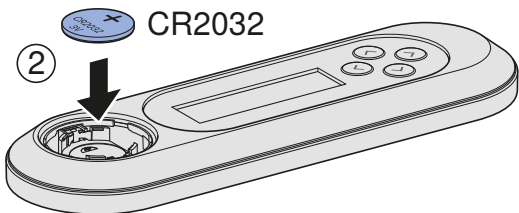
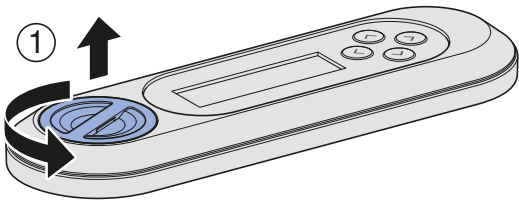

Laitteen päällekytkentä

Edellytykset

- Laite on asennettu ja yhdistetty.
- Roiskesuoja on asennettu.
- Ylempi design-kansi on asennettu.
- Jos lisävarusteena on asennettu huuhtelutoiminnon liitäntämoduuli: kaikki liittimet on yhdistetty.

1 Avaa palloventtiilin sulkuventtiili.

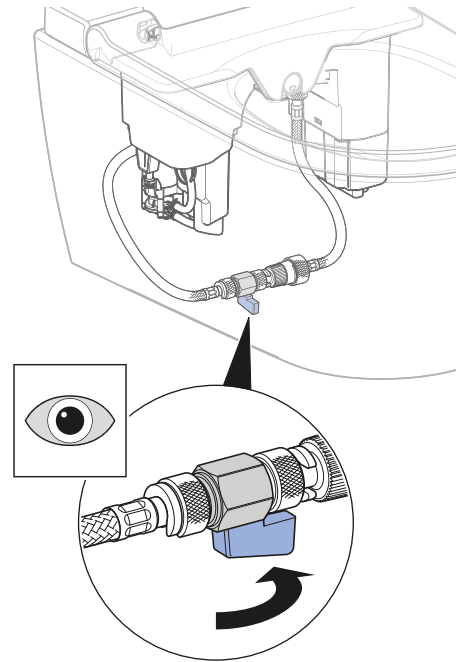

i Jos suoraa verkkoliitäntää ei ole, kytke pistoke.

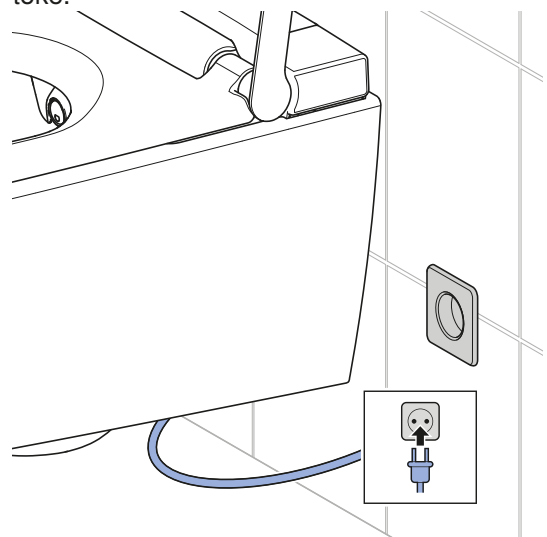

2 Avaa design-kansi.

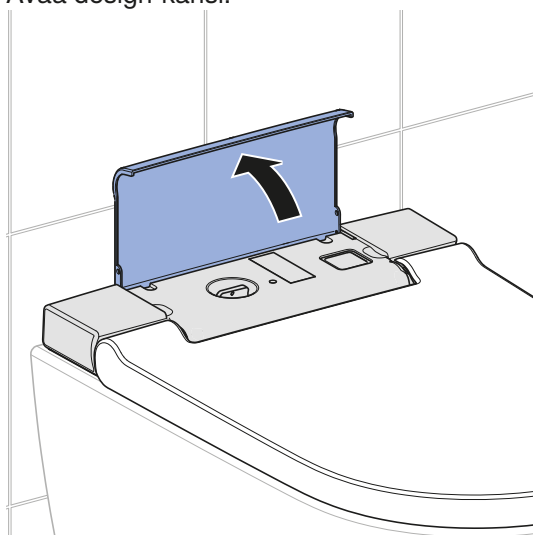

4 Sulje design-kansi.

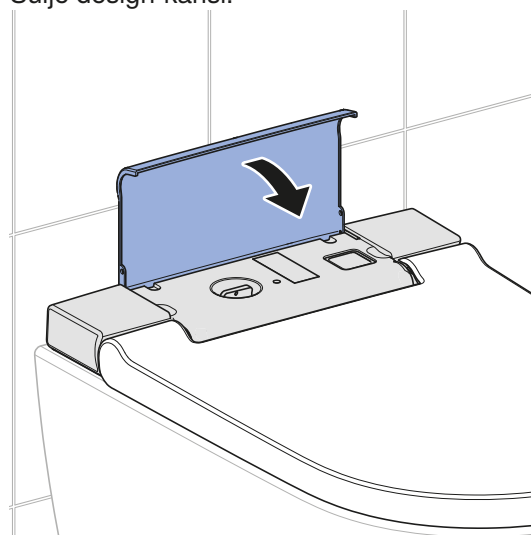

3 Kytke laite päälle.

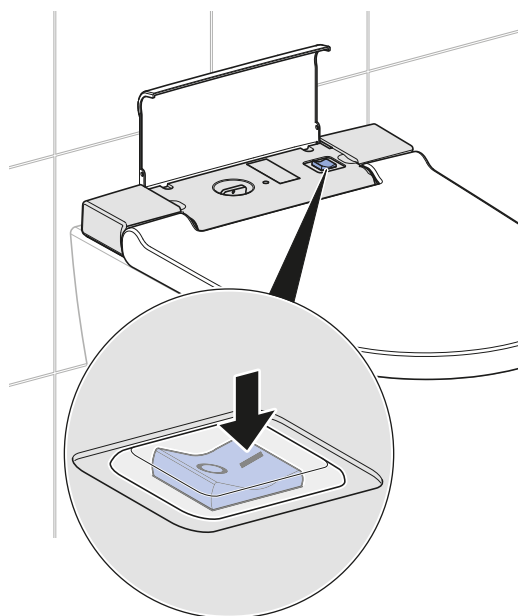

- ✓ Laite alustaa itsensä käynnistyksen jälkeen. Ohjausvalo vilkkuu sinisenä.

Tulos

- ✓ Ohjausvalo palaa.
- ✓ Laite on käyttövalmis.

Kauko-ohjaimen uudelleenmäärittäminen



Laitetta voi käyttää vain yhdellä laitteella määritetyllä kauko-ohjaimella.

Edellytys

– Laite on kytketty pois päältä.

- ▶ Kytke laite samanaikaisesti päälle ja paina kauko-ohjaimen painiketta <+> noin 30 sekunnin ajan kunnes näytössä näkyy [Pairing ok].

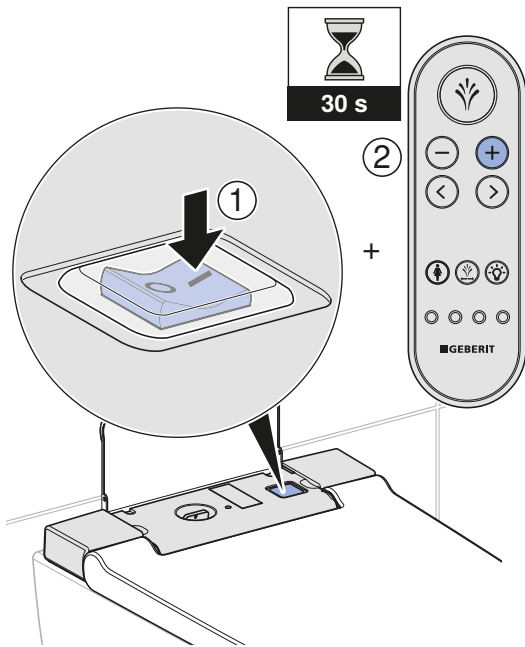

Tulos

- ✓ WC-pesuistuinta voi nyt ohjata kauko-ohjaimella.

Automaattisen huuhtelutoiminnon tarkastaminen

Seuraava tarkastus on suoritettava vain, jos laite on varustettu valinnaisella huuhtelutoiminnon liitäntämoduulilla (tuotenro 147.039.00.1).

Edellytys

- Automaattinen huuhtelutoiminto on asennettu valmiiksi paikalleen.
- Automaattinen huuhtelutoiminto on otettu käyttöön päävalikosta [Perusasetukset].
- Kaikki pistokeliitännät on liitetty oikein.

- ▶ Kuormita WC-istuinta yli 10 sekunnin ajan. Poista kuormitus.

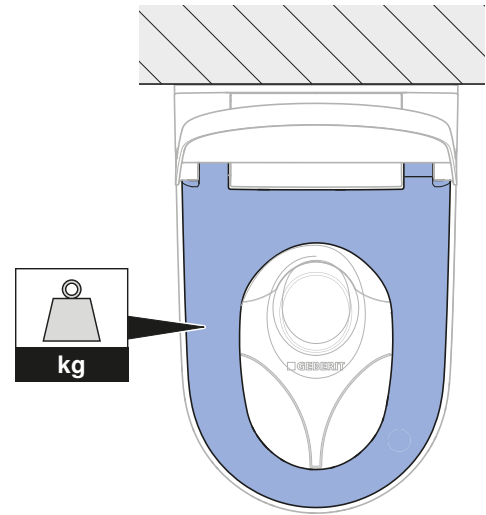

Tulos

- ✓ Huuhtelu käynnistyy noin 5 sekunnin kuluttua.

Kauko-ohjaimen tarkastus

- i** Seuraavia tarkastusvaiheita varten WC-istuimelle täytyy asettaa paino käyttäjää jäljittelevällä kuormalla.

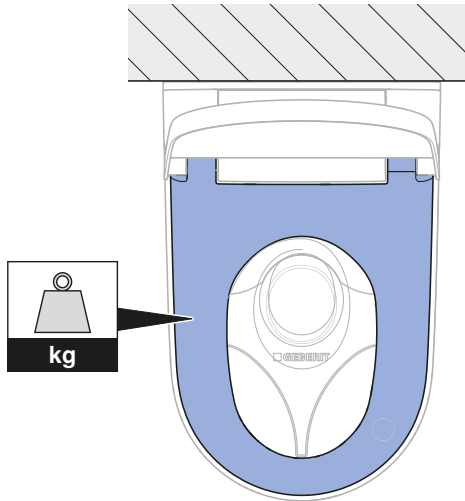

1 Tarkasta bide-suihkun toiminta.

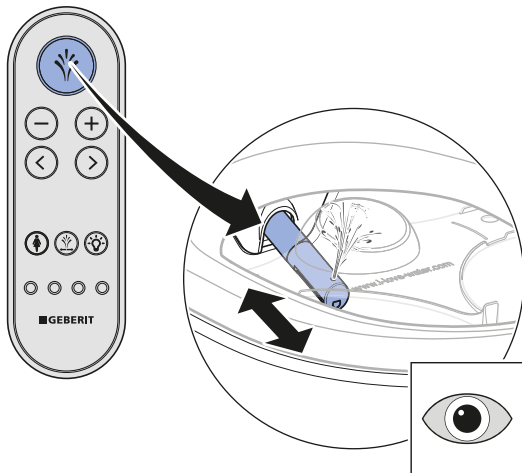

- ✓ Laite suorittaa suuttimien puhdistuksen.
- ✓ Suihkuvarsi siirtyy ulos.
- ✓ Bide-suihku käynnistyy.
- ✓ Suihkuvarsi siirtyy suihkujakson päättämisen jälkeen sisään.
- ✓ Laite suorittaa suuttimien puhdistuksen.

2 Tarkasta suihkuveden lämpötilä.

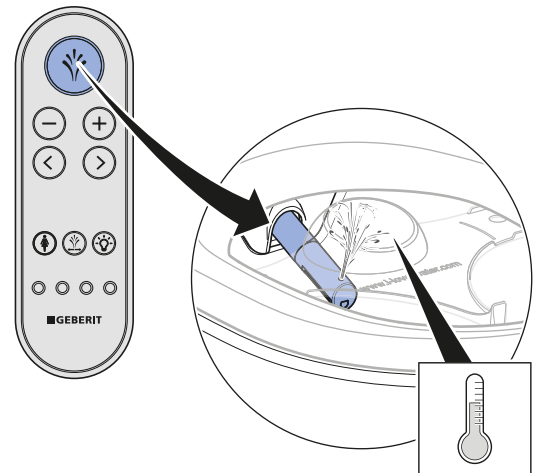

- ✓ Suihkuvesi on tuntuvasti lämmitettyä koko suihkujakson ajan.

3 Tarkasta suihkumäärän säädettävyys.

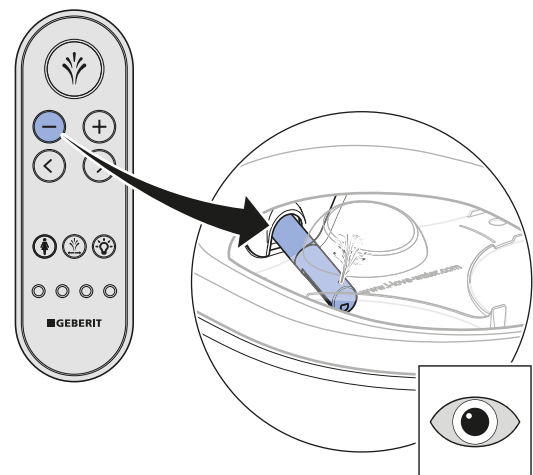
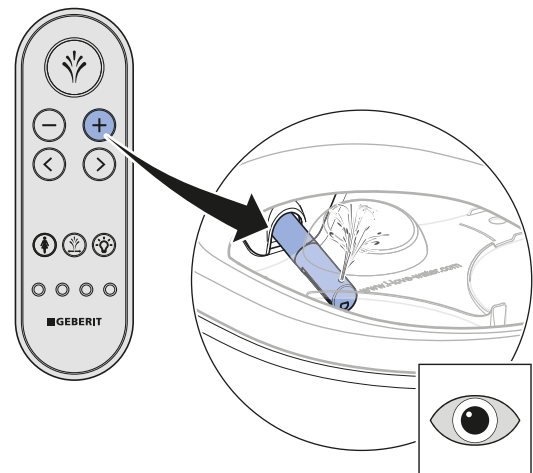

- ✓ Suihkumäärää voi muuttaa suihkujakson aikana.

4 Tarkasta naisten suihkun toiminta.

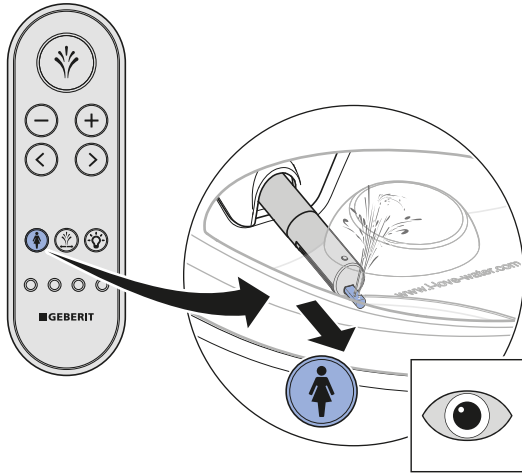

- ✓ Laite suorittaa suuttimien puhdistuksen.
- ✓ Suihkuvarsi ja naisten suihku siirtyvät ulos.
- ✓ Naisten suihku -toiminto käynnistyy.
- ✓ Kaikki suutinaukot ovat toiminnassa.
- ✓ Suihkuvarsi ja naisten suihku siirtyvät suihkujakson päättymisen jälkeen sisään.
- ✓ Laite suorittaa suuttimien puhdistuksen.

5 Tarkasta suihkuvarren asento.

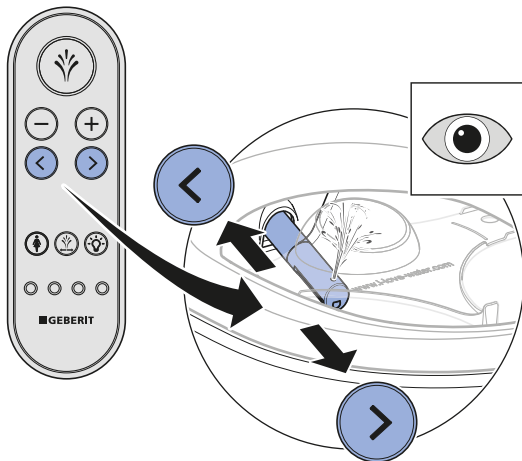

- ✓ Suihkuvarsi liikkuu eteen-/taaksepäin.

6 Tarkasta värähtelytoiminto.

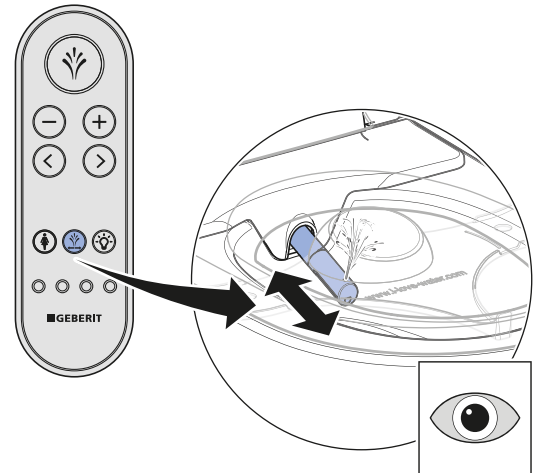

- ✓ Värähtelyliike alkaa/päättyy.

7 Tarkasta ohjausvalon toiminta.

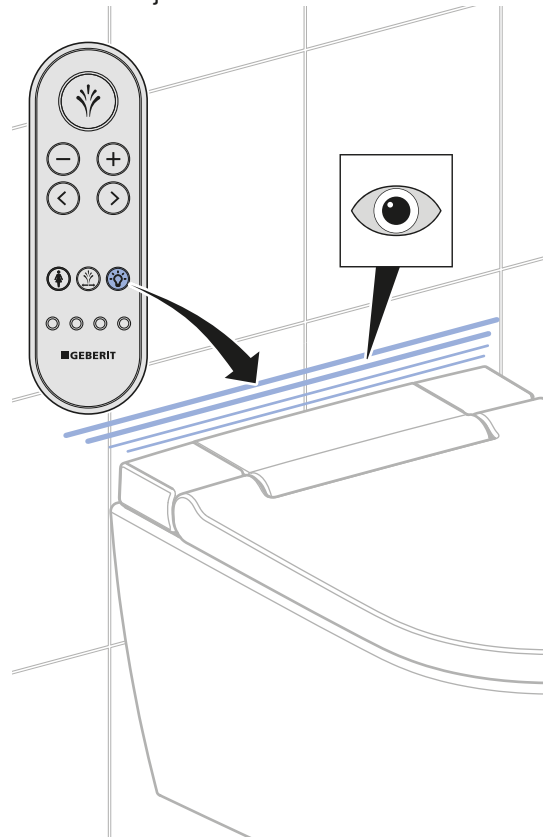

- ✓ Ohjausvalo sammuu/sytyy.

Perusasetusten mukauttaminen asiakkaan tarpeisiin

Perusasetusten mukautus

i Laitteen perusasetukset tehdään kauko-ohjaimen takapuolelta.

i Seuraavat vaiheet on kuvailtu lyhyesti. Yleiskuva koko valikkorakenteesta sisältyy käyttöohjeeseen.

Edellytys

- Laitteen käyttötesti on suoritettu onnistuneesti.
- Kauko-ohjaimen toimintatarkastus onnistui.

1 Avaa päävalikko [Perusasetukset] nuolipainikkeella <vasemmalle>/<oikealle>. Vahvista nuolipainikkeella <alas>

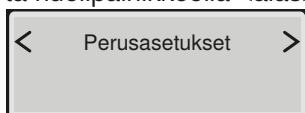

i Avaa alivalikot nuolipainikkeilla <ylös> ja <alas>. Suorita asetukset nuolipainikkeilla <vasemmalle> ja <oikealle>.

2 Avaa valikko [Valitse kieli]. Aseta valikon kieli.

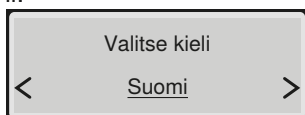

3 Avaa valikko [Suihkumäärä]. Säädä suihkumäärä.

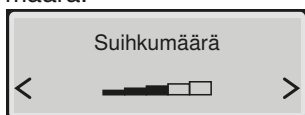

4 Avaa valikko [Suihkuvarren asento]. Suihkuvarren asennon säätäminen.

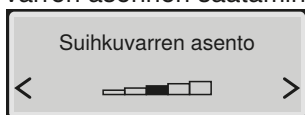

5 Avaa valikko [Suihkumäärä Lady]. Säädä naisten suihkun suihkumäärä.

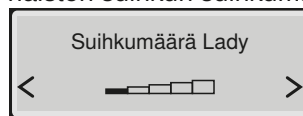

6 Avaa valikko [Suihkuvarren as. Lady]. Säädä naisten suihkun suihkuvarren asento.

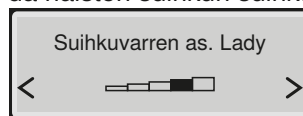

7 Avaa valikko [Suihkuveden lämpö]. Säädä suihkuveden lämmitys.

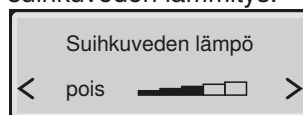

8 Avaa valikko [Oskilloiva suihku]. Kytke oskilloiva suihku päälle/pois päältä.

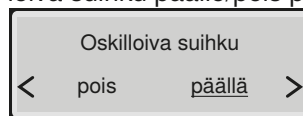

✓ [päällä] = Bide-suihkun värähtelytoiminto otetaan käyttöön.

✓ [pois] = Bide-suihkun värähtelytoiminto poistetaan käytöstä.

9 Avaa valikko [Ohjausvalo]. Suorita päällekytkennän säätö.

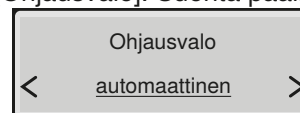

10 Avaa valikko [Ohjausvalon väri]. Säädä väri.

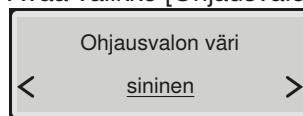

i Valitse tuotteen Geberit Monolith Plus väri, jos kyseinen tuote kuuluu varustukseen.

11 Avaa valikko [Ohjausvalon kirkkaus]. Säädä kirkkaus.

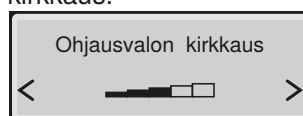

- 12** Avaa valikko [Veden kovuus]. Säädä kovuusaste paikallisen veden kovuuden mukaan.

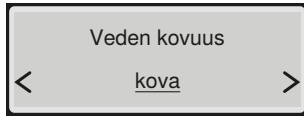

Alue	° fH	° dH	° eH
pehmeä	≤ 15	≤ 8	≤ 11
keskikova	15–25	8–14	11–18
kova	> 25	> 14	> 18



Valitse [kova], jos paikallisen veden kovuus on tuntematon.

- 13** Avaa valikko [Perusasetukset].

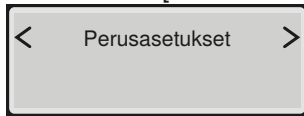

Tulos

- ✓ Asetukset on tallennettu.
- ✓ Laitteen asetukset ovat kunnossa.

Käyttöönotto

Laitteen ottaminen käyttöön

Edellytys

- Kauko-ohjaimen toimintatarkastus onnistui.
- Laitteen asetukset ovat kunnossa.

1

Poista roiskesuoja.



2

Puhdista laite.

3

Sulje WC-istuin ja WC-kansi.

Tulos

- ✓ Laite on käyttövalmis ja voidaan luovuttaa asiakkaalle.

Laitteen luovutus

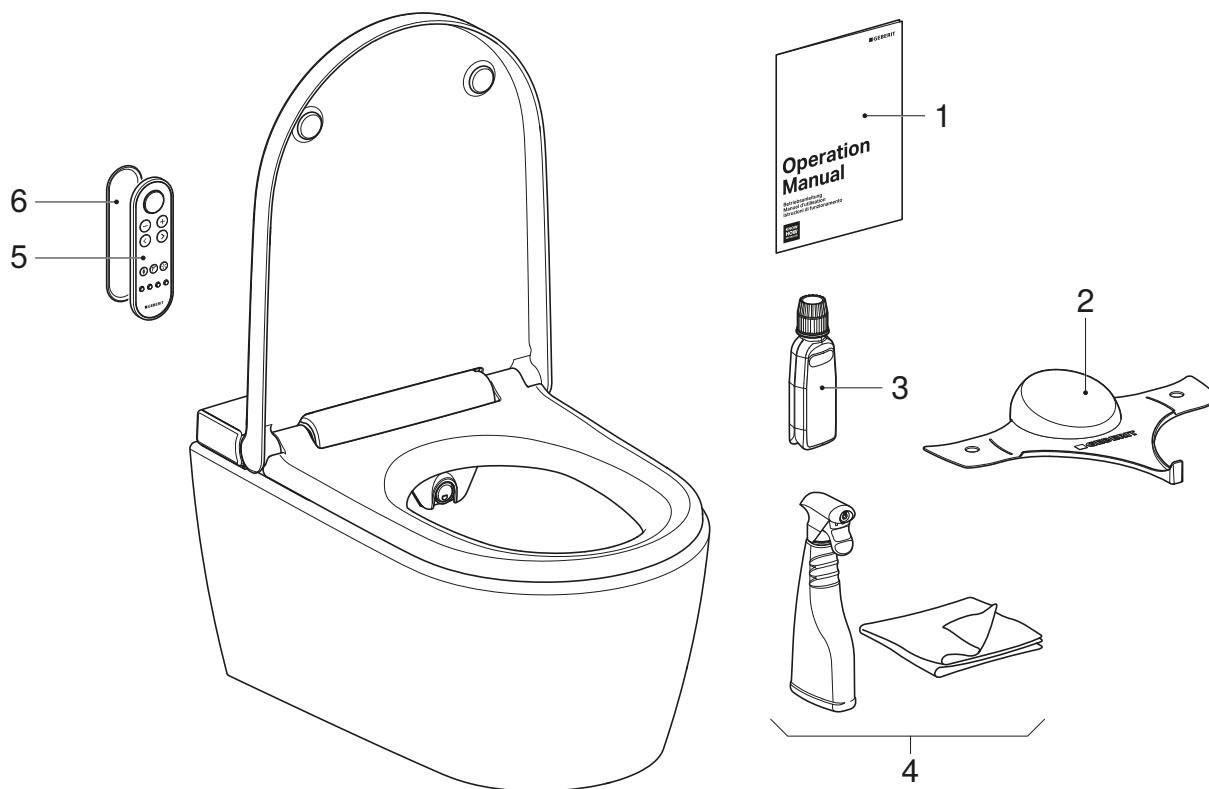

- 1 Käyttöohje
- 2 Geberit AquaClean -roiskesuoja
- 3 Geberit AquaClean -kalkinpoistoaine
- 4 Geberit AquaClean -puhdistussarja
- 5 Kauko-ohjain
- 6 Kauko-ohjaimen seinäkannake

Edellytys

- Ensimmäinen käyttöönotto on suoritettu onnistuneesti.
- Kaikki osat ovat käyttövalmiita ja ehjiä.

1 Liimaa toinen sarjanumerotarra myöhempää käyttöä varten käyttöohjeen viimeiselle sivulle.

2 Anna asiakkaalle käyttöohjeen mukaista käyttöä ja puhdistusta koskevia ohjeita.



Neuvo asiakasta koskien vuosittaista kalkinpoistoa. Lisätietoja käytöstä ja puhdistuksesta on käyttöohjeessa.

3 Luovuta loppuasiakkaan asiakirjat ja toimituksen sisältö kokonaisuudessaan.

4 Täytä takuukortti yhdessä asiakkaan kanssa, liimaa siihen sarjanumerotarra ja lähetä se Geberit-yhtiölle.

Kontrola działania

Uruchamianie pilota zdalnej obsługi

i Jeżeli w bezpośrednim otoczeniu instalowanych jest kilka urządzeń tego typu (np. w hotelu), należy przypisać pilota zdalnej obsługi. → Patrz „Ponowna konfiguracja pilota zdalnej obsługi”, strona 118.

1 Zdjąć uchwyt ścienny.

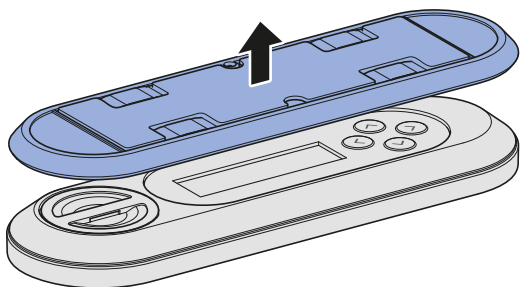

2 Otworzyć kieszeń na baterie i włożyć baterię.

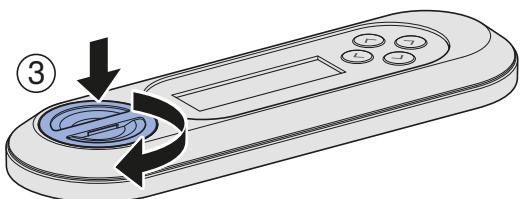
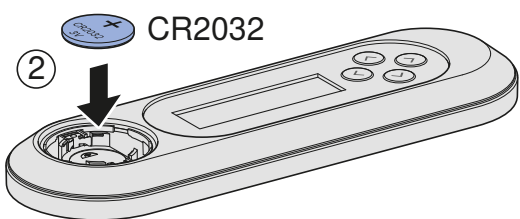
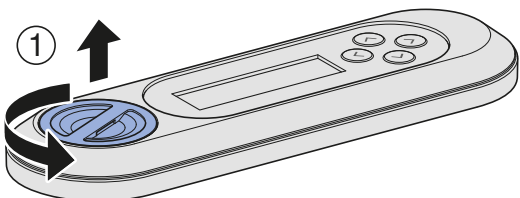

Włączanie urządzenia

Warunek

- Urządzenie jest zamontowane i podłączone.
- Osłona zabezpieczająca jest zamontowana.
- Górny panel dekoracyjny jest zamontowany.
- Jeżeli zainstalowany jest opcjonalnie moduł złączy do uruchamiania spłukiwania: wszystkie wtyczki są podłączone.

1 Otworzyć dopływ wody na zawrze kulo-

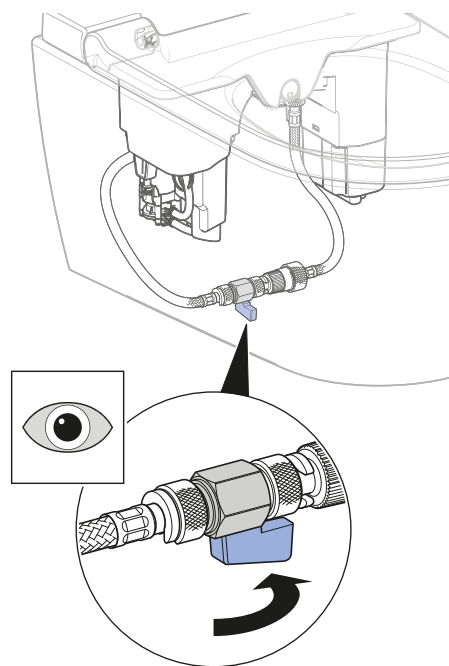

wym.

i Jeżeli nie ma bezpośredniego przyłącza elektrycznego, włożyć wtyczkę.

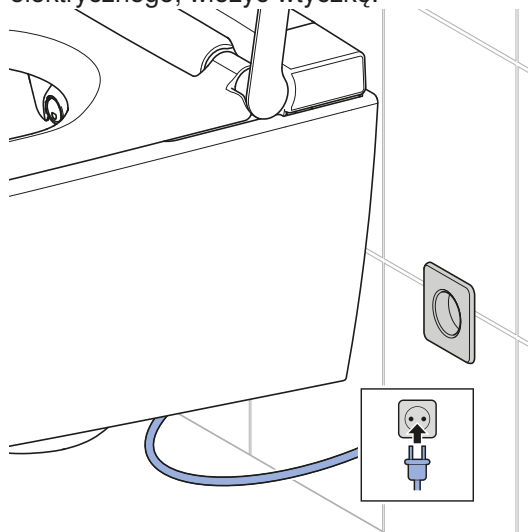

2 Podnieść panel dekoracyjny.

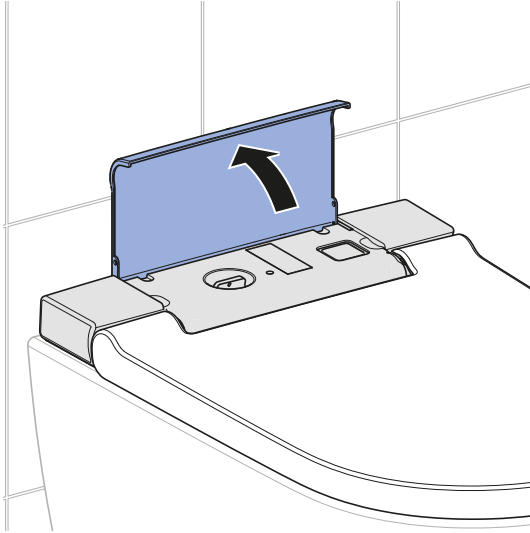

4 Zamknąć panel dekoracyjny.

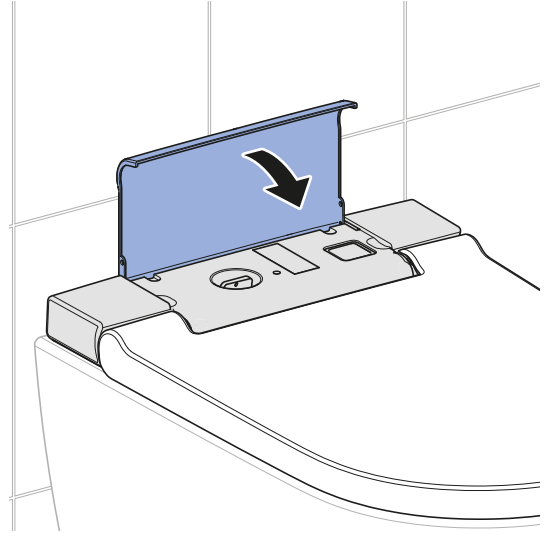

3 Włączyć urządzenie.

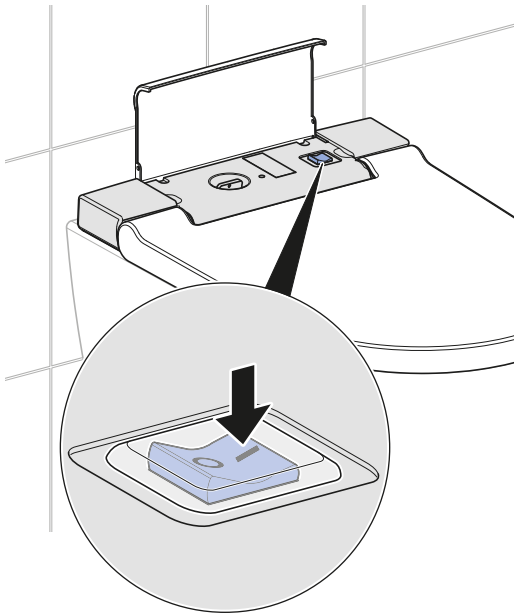

- ✓ Urządzenie przechodzi po włączeniu proces inicjalizacji. Światło orientacyjne miga na niebiesko.

Wynik

- ✓ Światło orientacyjne świeci się.
- ✓ Urządzenie jest gotowe do działania.

Ponowna konfiguracja pilota zdalnej obsługi

- i** Obsługa urządzenia jest możliwa za pomocą jednego, przypisanego pilota zdalnej obsługi.

Warunek

- Urządzenie jest wyłączone.

- ▶ Jednocześnie włączyć urządzenie oraz nacisnąć i przytrzymać przycisk <+> na pilocie zdalnej obsługi przez ok. 30 sekund, aż na wyświetlaczu pojawi się komunikat [Pairing ok].

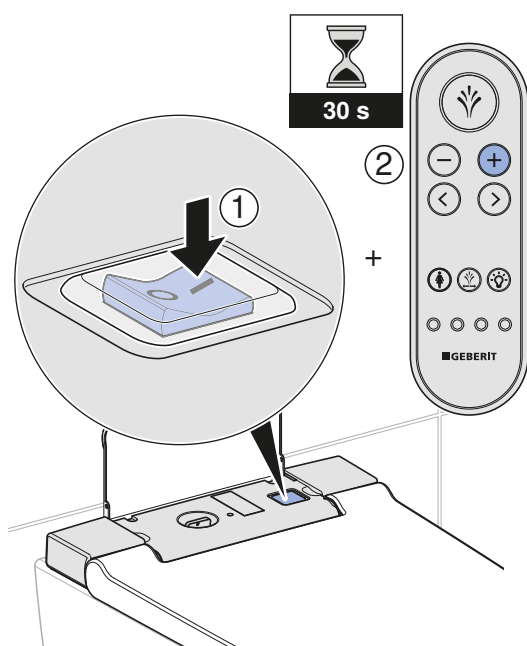

Wynik

- ✓ Toaletę myjącą można sterować za pomocą pilota zdalnej obsługi.

Kontrola automatycznego uruchamiania spłukiwania

Poniższą kontrolę należy przeprowadzić tylko wtedy, jeżeli urządzenie jest wyposażone w opcjonalnie dostępny moduł złącza do uruchamiania spłukiwania (nr art. 147.039.00.1).

Warunek

- Automatyczne uruchamianie spłukiwania zostało w pełni zainstalowane.
- Automatyczne uruchamianie spłukiwania zostało włączone w menu głównym [Ustawienia podstawowe].
- Wszystkie połączenia kielichowe zostały prawidłowo podłączone.

- ▶ Obciążyć deskę sedesową na ponad 10 sekund. Następnie usunąć obciążenie.

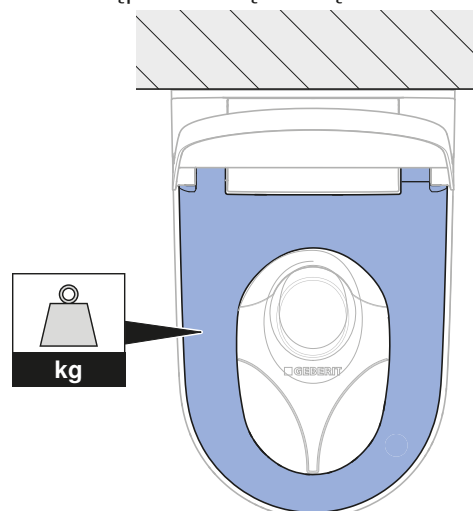

Wynik

- ✓ Po ok. 5 sekundach spłukiwanie włącza się.

Kontrola pilota zdalnej obsługi

- i** Aby przeprowadzić kolejne etapy kontroli, należy obciążyć deskę sedesową, symulując w ten sposób obecność użytkownika.

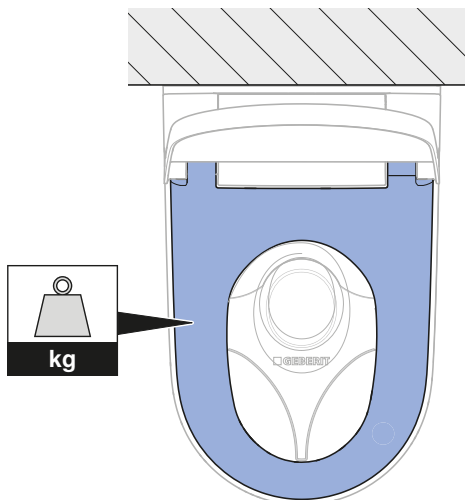

1 Sprawdzić działanie dyszy głównej.

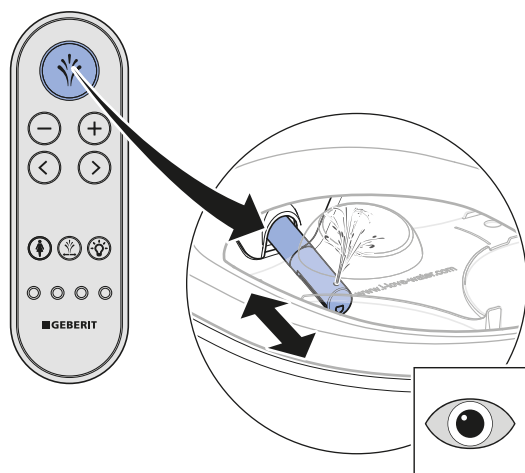

- ✓ Urządzenie przeprowadza czyszczenie dyszy.
- ✓ Ramię natryskowe wysuwa się.
- ✓ Włącza się dysza główna.
- ✓ Po zakończeniu cyklu natrysku ramię natryskowe wsuwa się.
- ✓ Urządzenie przeprowadza czyszczenie dyszy.

2 Sprawdzić temperaturę wody natrysku.

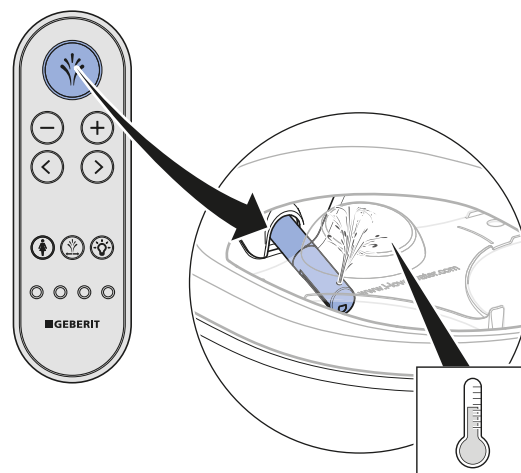

- ✓ Woda natrysku jest w całym cyklu natrysku wyraźnie nagrzana.

3 Sprawdzić możliwość regulacji intensywności strumienia.

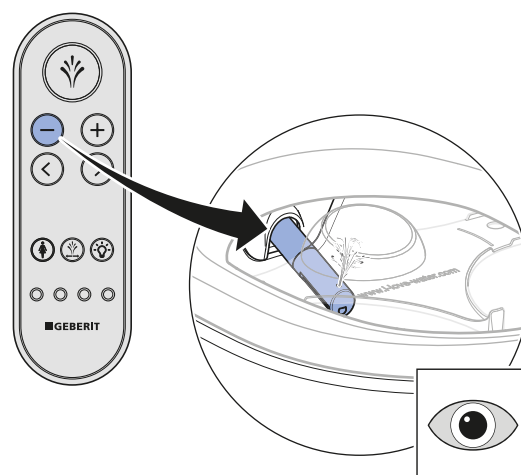
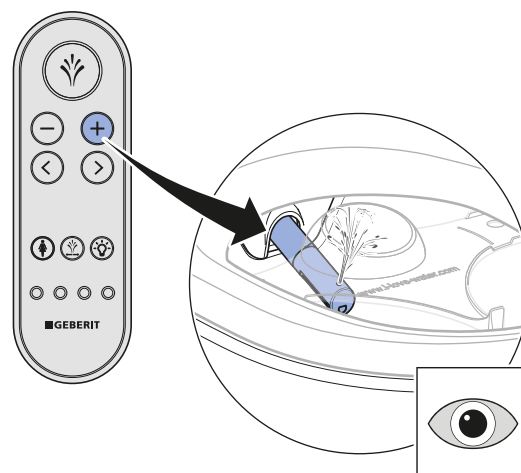

- ✓ Intensywność strumienia można zmieniać w trakcie cyklu natrysku.

4 Sprawdzić działanie perlatora.

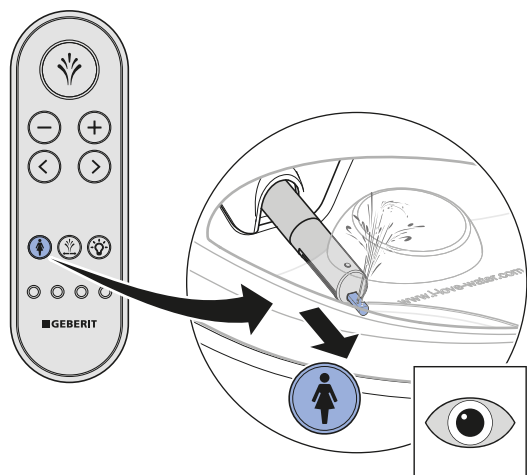

- ✓ Urządzenie przeprowadza czyszczenie dyszy.
- ✓ Ramię natryskowe i dysza perlatora wysuwają się.
- ✓ Funkcja perlatora włącza się.
- ✓ Wszystkie otwory dysz są aktywne.
- ✓ Po zakończeniu cyklu natrysku ramię natryskowe i dysza perlatora wsuwają się.
- ✓ Urządzenie przeprowadza czyszczenie dyszy.

5 Sprawdzić pozycję ramienia natryskowego.

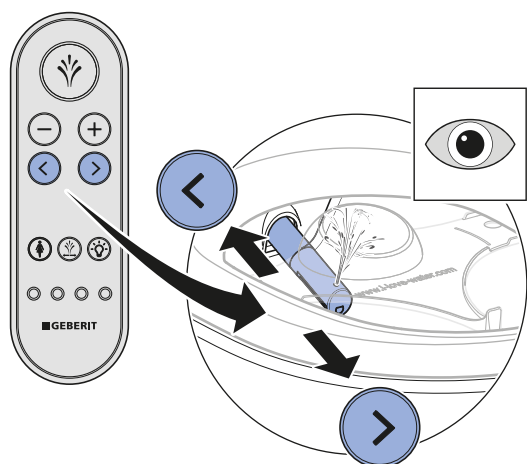

- ✓ Ramię natryskowe przesuwa się do przodu / do tyłu.

6 Sprawdzić funkcję oscylacyjną.

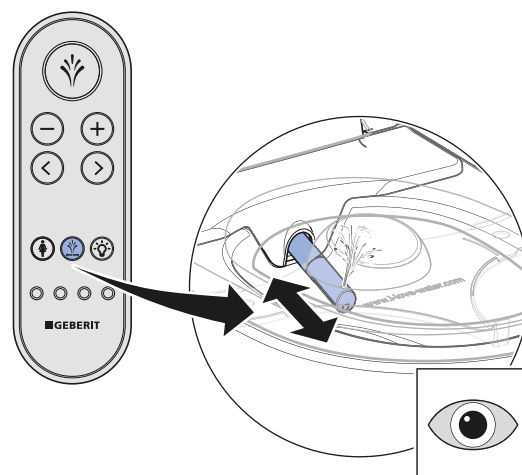

- ✓ Ruch oscylacyjny włącza / wyłącza się.

7 Sprawdzić działanie światła orientacyjnego.

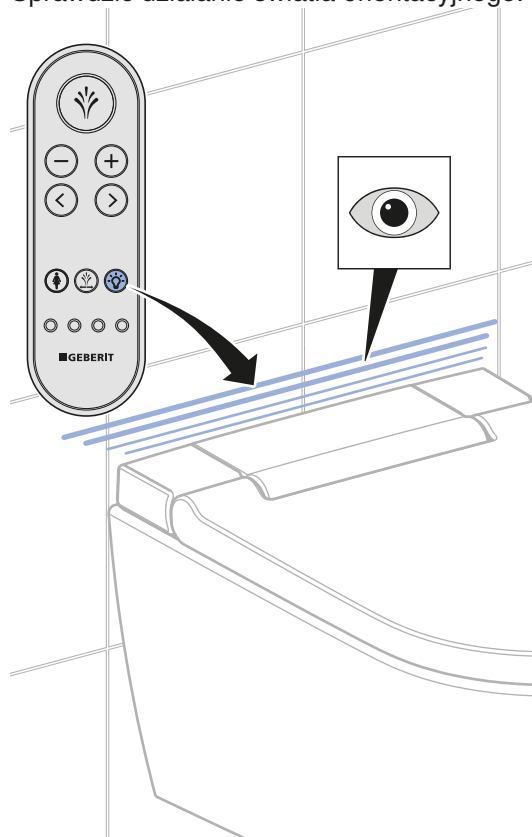

- ✓ Światło orientacyjne gaśnie / zapala się.

Dostosowanie ustawień podstawowych zgodnie z życzeniem klienta

Dopasowanie ustawień podstawowych

i Ustawień podstawowych urządzenia dokonuje się na tylnej stronie pilota zdalnej obsługi.

i Poniższe etapy opisano w skrócie. Patrz instrukcja użytkownika aby uzyskać wgląd w pełną strukturę menu.

Warunek

- Kontrola działania urządzenia przebiegła pomyślnie.
- Kontrola działania pilota zdalnej obsługi przebiegła pomyślnie.

1 Otworzyć menu główne [Ustawienia podstawowe] za pomocą przycisku ze strzałką <w lewo>/<w prawo>. Potwierdzić za pomocą przycisku ze strzałką <w dół>

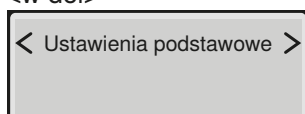

i Otworzyć podmenu za pomocą przycisków ze strzałką <do góry> i <w dół>. Dokonać ustawień za pomocą przycisków ze strzałką <w lewo> i <w prawo>.

2 Otworzyć menu [Wybór języka]. Ustawić język menu.

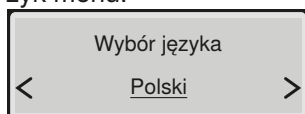

3 Otworzyć menu [Intensywn. strumienia]. Ustawić intensywność strumienia.

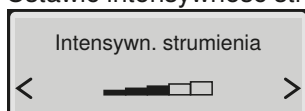

4 Otworzyć menu [Poz. r.natr. perlatora]. Ustawić pozycję ramienia natryskowego.

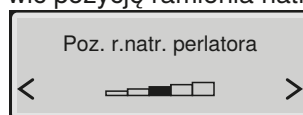

5 Otworzyć menu [Int. strum. perlatora]. Ustawić intensywność strumienia perlatora.

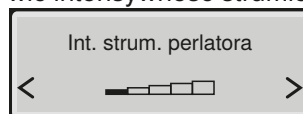

6 Otworzyć menu [Poz. r.natr. perlatora]. Ustawić pozycję ramienia natryskowego perlatora.

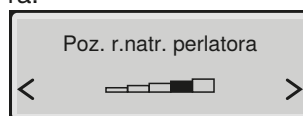

7 Otworzyć menu [Ogrz. wody natrysku]. Ustawić podgrzewanie wody natrysku.

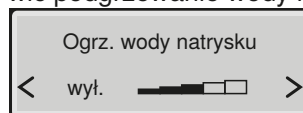

8 Otworzyć menu [Natrysk oscylacyjny]. Wyłączyć lub włączyć natrysk oscylacyjny.

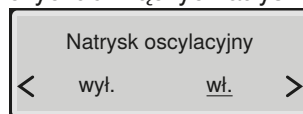

✓ [wł.] = Funkcja oscylacyjna dyszy głównej włącza się.

✓ [wył.] = Funkcja oscylacyjna dyszy głównej wyłącza się.

9 Otworzyć menu [Światło orientacyjne]. Ustawić reakcję na włączenie.

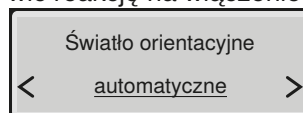

10 Otworzyć menu [Kolor światła orient.] Ustawić kolor.

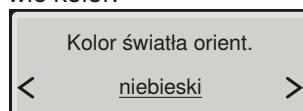

i Jeżeli zainstalowany jest Geberit Monolith Plus, wybrać ten sam kolor.

- 11** Otworzyć menu [Natęż. światła orient.] Ustawić jasność.

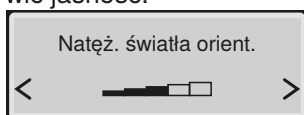

- 12** Otworzyć menu [Twardość wody]. Ustawić stopień twardości wody zgodnie z lokalnymi uwarunkowaniami.

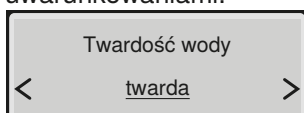

Zakres	° fH	° dH	° eH
miękka	≤ 15	≤ 8	≤ 11
średnio twarda	15–25	8–14	11–18
twarda	> 25	> 14	> 18

- i** Jeżeli lokalny stopień twardości wody nie jest znany, ustawić opcję [twarda].

- 13** Otworzyć menu [Ustawienia podstawowe].

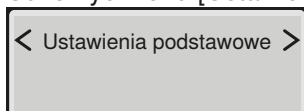

Wynik

- ✓ Ustawienia zostały zapamiętane.
- ✓ Urządzenie jest prawidłowo skonfigurowane.

Uruchomienie

Uruchamianie urządzenia

Warunek

- Kontrola działania pilota zdalnej obsługi przebiegła pomyślnie.
- Urządzenie jest prawidłowo skonfigurowane.

- 1** Zdjąć osłonę zabezpieczającą.



- 2** Wyczyścić urządzenie.

- 3** Zamknąć deskę sedesową i pokrywę deski sedesowej.

Wynik

- ✓ Urządzenie jest gotowe do działania i może zostać przekazane klientowi.

Przekazanie urządzenia

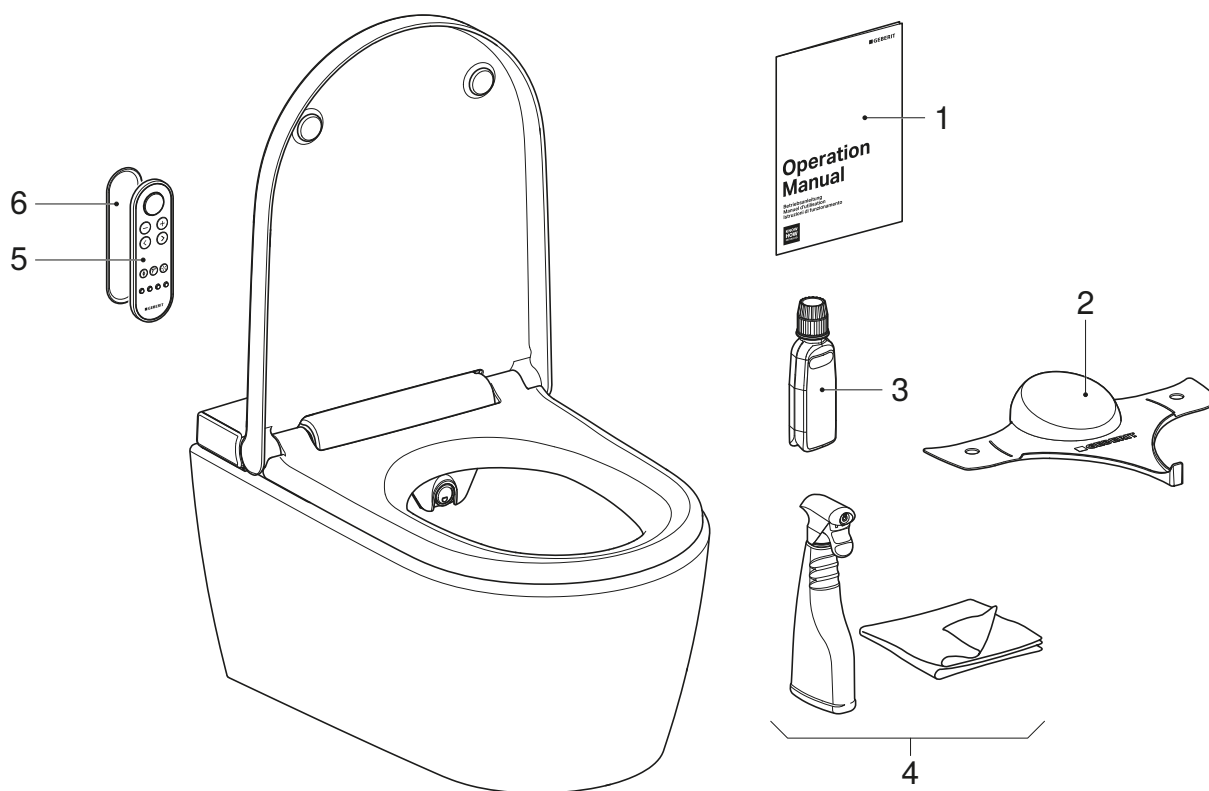

- 1 Instrukcja użytkownika
- 2 Osłona zabezpieczająca Geberit AquaClean
- 3 Środek do usuwania osadów z kamienia Geberit AquaClean
- 4 Zestaw do czyszczenia Geberit AquaClean
- 5 Pilot zdalnej obsługi
- 6 Uchwyt ścienny pilota zdalnej obsługi

Warunek

- Pierwsze uruchomienie zostało przeprowadzone pomyślnie.
- Wszystkie komponenty są gotowe do pracy i nieuszkodzone.

- 1** Przykleić drugą naklejkę z numerem seryjnym do ponownego zastosowania, np. na ostatniej stronie instrukcji użytkownika.
- 2** Poinstruować klienta na temat zasad obsługi i czyszczenia urządzenia zgodnie z instrukcją użytkownika.
- i** Zwrócić uwagę na konieczność przeprowadzania raz w roku cyklu usuwania osadów kamienia. Szczegółowe informacje dotyczące obsługi i czyszczenia, patrz instrukcja użytkownika.
- 3** Przekazać użytkownikowi końcowemu dokumentację i pełny zakres dostawy.
- 4** Wypełnić z klientem kartę gwarancyjną, przykleić naklejkę z numerem seryjnym i przesłać do firmy Geberit.

Működésellenőrzés

A távirányító üzembe helyezése

i Ha több azonos típusú készüléket telepítenek egymás mellé (pl. hotelekben), akkor a távirányítót hozzá kell rendelni. → Lásd „Távirányító hozzárendelése”, 126. oldal.

1 Vegye le a falikart.

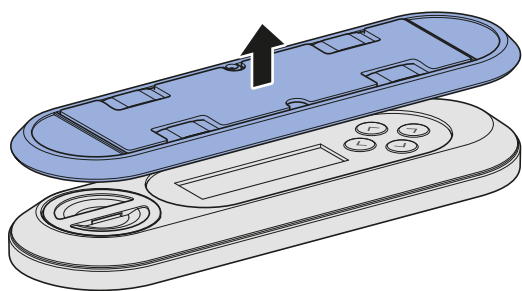

2 Nyissa ki az elem helyét, és helyezze be az elemet.

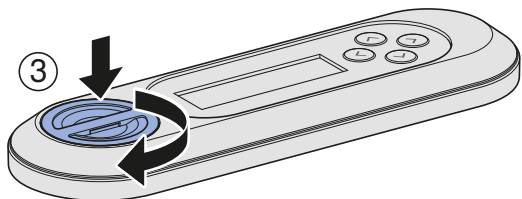
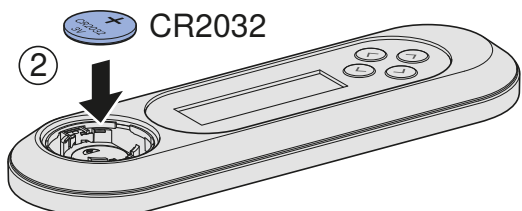
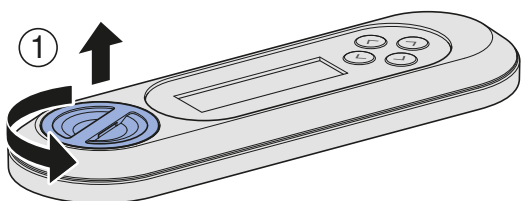

A készülék bekapcsolása

Előfeltétel

- A készülék fel van szerelve és csatlakoztatva van.
- A spriccelés elleni védőlap fel van szerelve.
- A felső formatervezett fedél fel van szerelve.
- Ha opcionálisan telepítve van az öblítőtartály működtetés interfészmodulja: Az összes dugvilla csatlakoztatva van.

1 Nyissa a hidegvíz bekötést a golyóscsapnál.

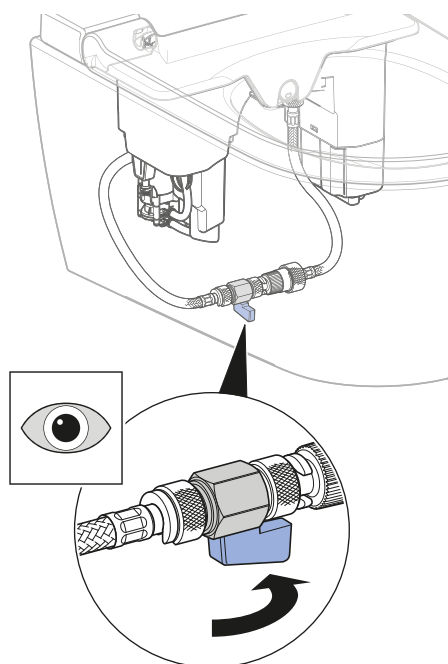

i Ha nincs közvetlen hálózati csatlakozás, akkor csatlakoztassa a hálózati csatlakozódugót.

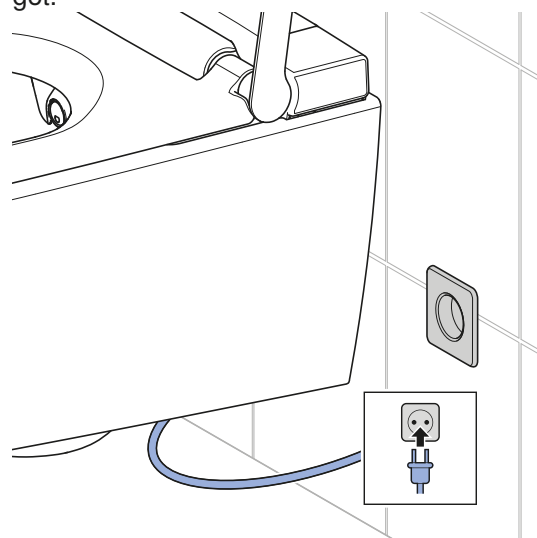

2 Nyissa fel a formatervezett fedelet.

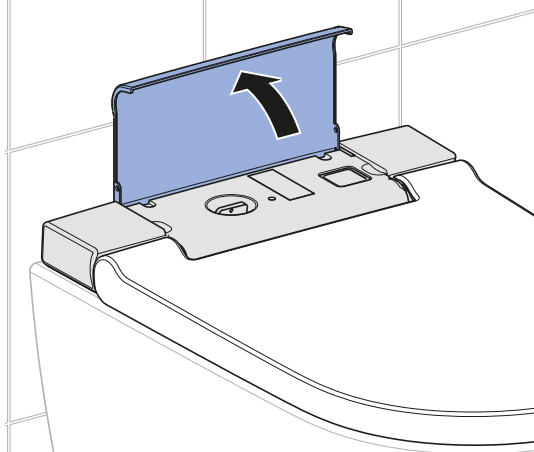

4 Zárja le a formatervezett fedelet.

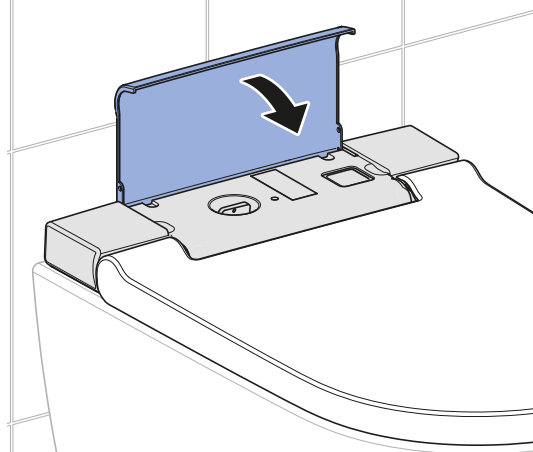

3 Kapcsolja be a készüléket.

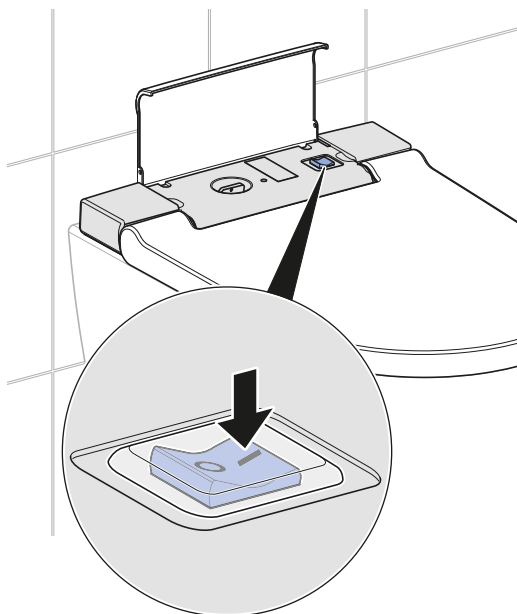

- ✓ A készülék a bekapcsolás után aktiválódik. A jelzővilágítás kéken villog.

Eredmény

- ✓ A jelzővilágítás világít.
- ✓ A készülék üzemkész.

Távírányító hozzárendelése

i A készülék csak egyetlen, hozzárendelt távírányítóval kezelhető.

Előfeltétel

– A készülék ki van kapcsolva.

- Kapcsolja be a készüléket, és nyomja meg egyidejűleg a <+> gombot a távírányítón kb. 30 másodpercig, amíg a [Pairing ok] üzenet megjelenik a kijelzőn.

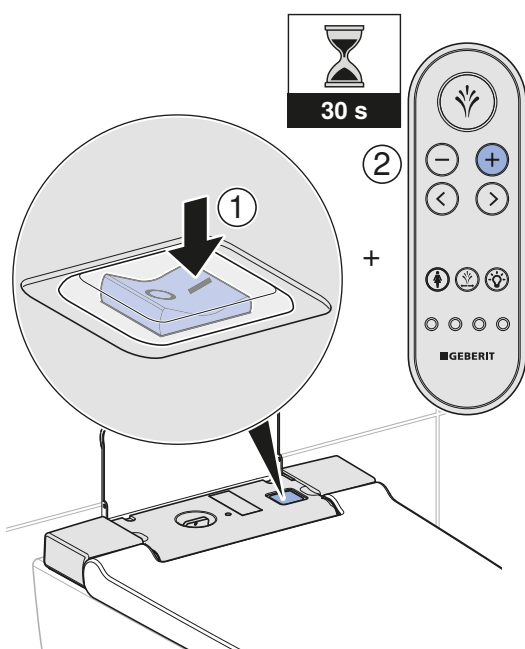

Eredmény

✓ A higiéniai berendezés vezérelhető a távírányítóval.

Az automatikus öblítőtartály működtetés ellenőrzése

Az alábbi ellenőrzést csak akkor kell elvégezni, ha a készülék opcionálisan fel van szerelve interfészmodullal az öblítőtartály működtetéséhez (cikksz. 147.039.00.1).

Előfeltétel

- Az automatikus öblítőtartály működtetést hiánytalanul telepítették.
- Az automatikus öblítőtartály működtetést bekapcsolták a főmenüben [Alapbeállítások].
- Az összes elektromos csatlakozás megfelelően csatlakoztatva van.

- Terhelje a WC-ülőkárímát több mint 10 másodpercig. Ezt követően tehermentesítse.

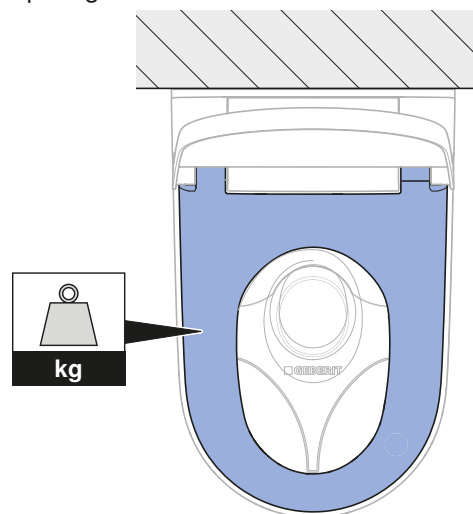

Eredmény

✓ Kb. 5 másodperc múlva öblítésre kerül sor.

A távirányító ellenőrzése

i A következő ellenőrző lépések elvégzéséhez a WC-ülőkarimára felhasználó szimulációja érdekében nehezéket kell tenni.

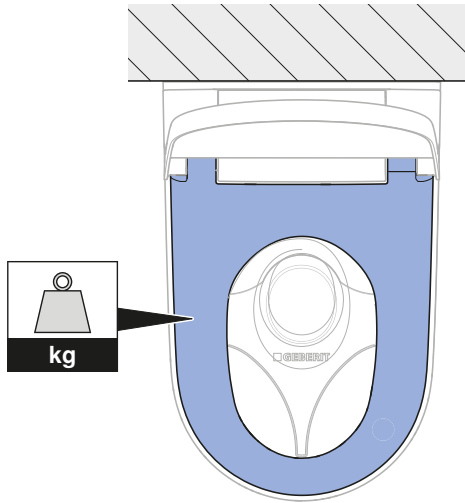

1 Ellenőrizze a végbélnyílás-zuhany működését.

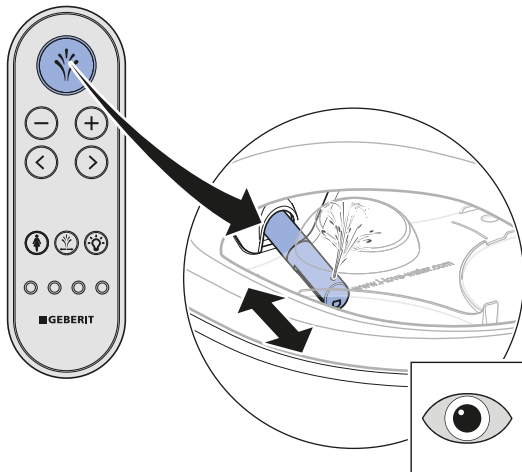

- ✓ A készülék fűvókatisztítást végez.
- ✓ A zuhanykar kitolódik.
- ✓ Elindul a végbélnyílás-zuhany.
- ✓ A zuhanykar a zuhanyciklus befejezése után behúzódik.
- ✓ A készülék fűvókatisztítást végez.

2 Ellenőrizze a zuhanyvíz hőmérsékletét.

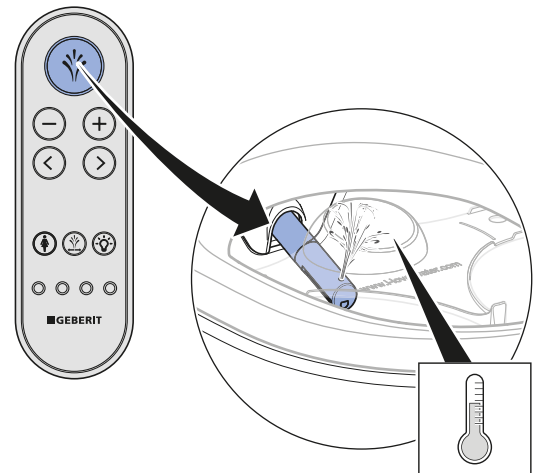

- ✓ A zuhanyvíz az egész zuhanyciklus során érezhetően meleg.

3 Ellenőrizze a vízszög erősségének állíthatóságát.

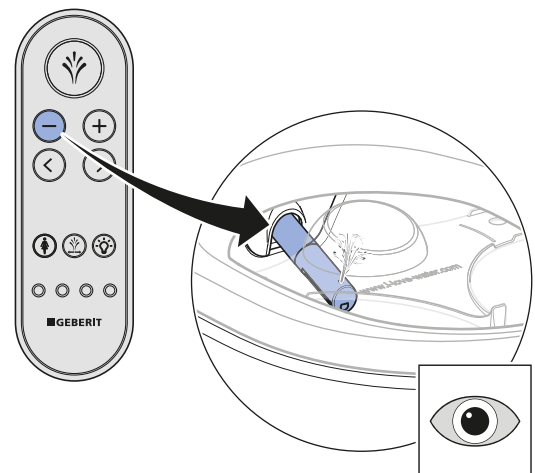
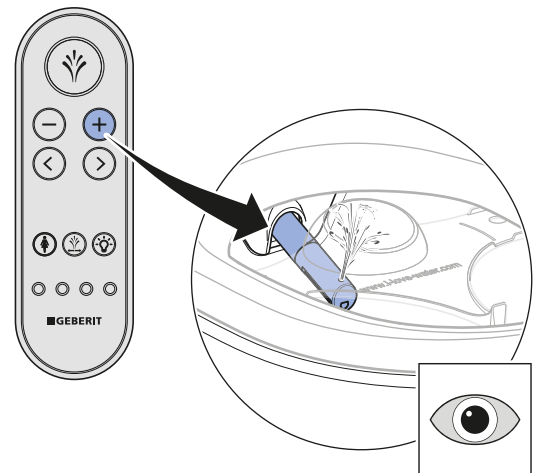

- ✓ A zuhanyciklus során a vízszög erőssége módosítható.

4 Ellenőrizze a női zuhany működését.

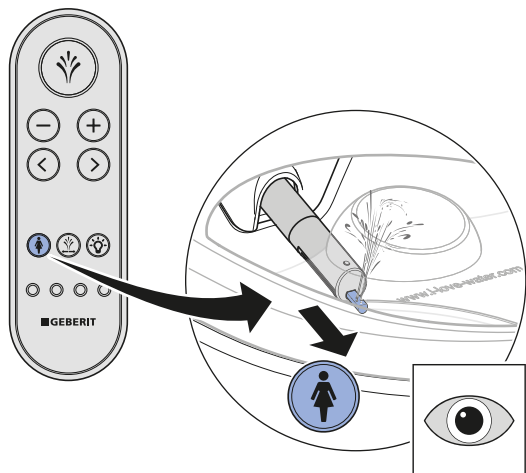

- ✓ A készülék fúvókatisztítást végez.
- ✓ A zuhanykar és a női zuhany fúvóka kitoldódik.
- ✓ A női zuhany működése elindul.
- ✓ Az összes fúvókanyílás aktív.
- ✓ A zuhanykar és a női zuhany fúvóka a zuhanyciklus befejezése után behúzódik.
- ✓ A készülék fúvókatisztítást végez.

5 Ellenőrizze a zuhanykar pozícióját.

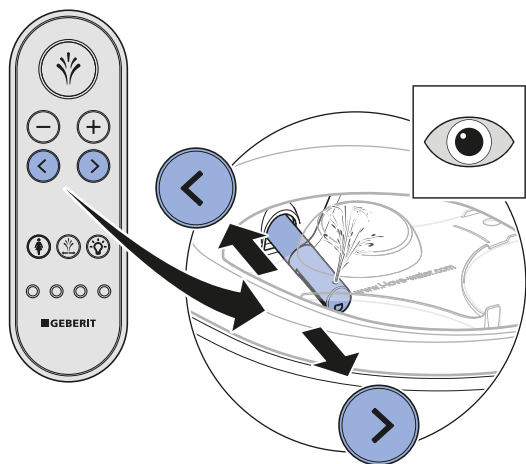

- ✓ A zuhanykar előre / hátra mozog.

6 Ellenőrizze a pulzálás funkciót.

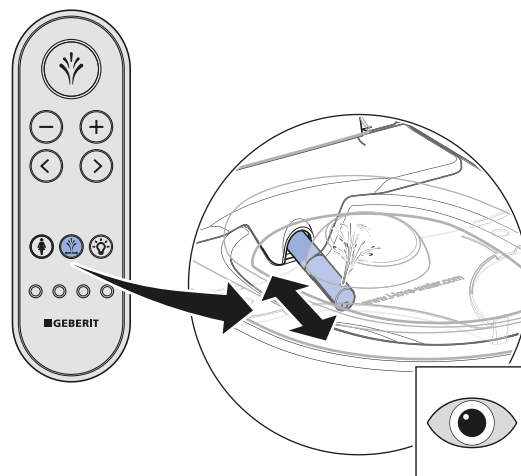

- ✓ Elindul / leáll a pulzáló mozgás.

7 Ellenőrizze a jelzővilágítás működését.

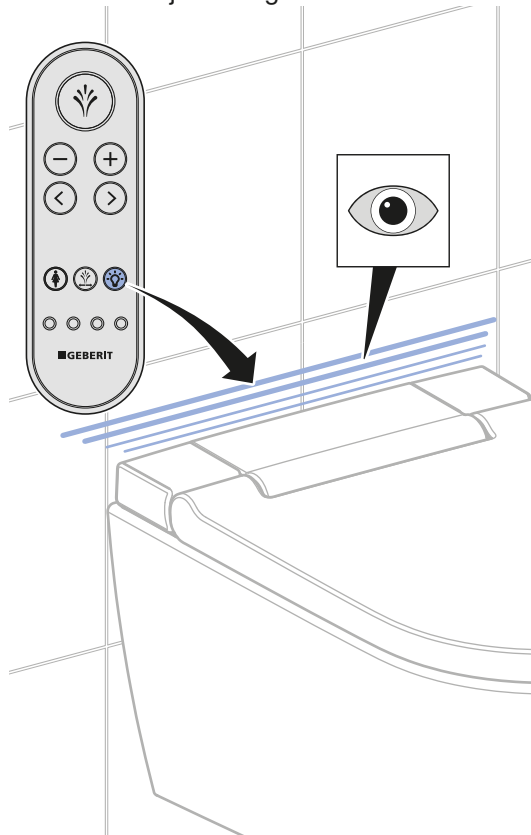

- ✓ A jelzővilágítás kialszik / felvillan.

Az alapbeállítások módosítása az ügyfél igényei szerint

Alapbeállítások módosítása

i A készülék alapbeállításai a távirányító hátoldalán aktiválhatók.

i Alább a lépések rövidített változata olvasható. A teljes menürendszer áttekintését lásd a kezelési útmutatóban.

Előfeltétel

- A készülék működésellenőrzése sikeresen lezárult.
- A távirányító működésellenőrzése sikeresen lezárult.

1 Nyissa meg az [Alapbeállítások] főmenüt a <balra>/<jobbra> nyíl gombokkal. Jóváhagyás a <le> nyíl gombbal

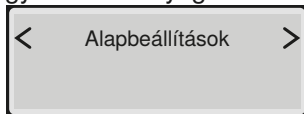

i Nyissa meg az almenüket a <fel> és a <le> nyíl gombokkal. Végezze el a beállításokat a <balra> és <jobbra> nyíl gombokkal.

2 Nyissa meg a [Nyelv kiválasztása] menüt. Állítsa be a menünyelvet.

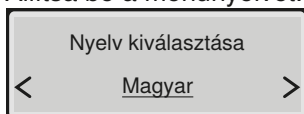

3 Nyissa meg a [Vízszugár erőssége] menüt. Állítsa be a vízszugár erősségét.

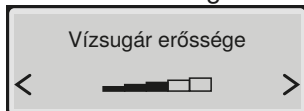

4 Nyissa meg a [Zuhanykar pozíciója] menüt. Zuhanykar pozíciójának beállítása.

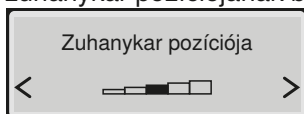

5 Nyissa meg a [Vízszugár erőssége női] menüt. Állítsa be a női zuhany vízszugárának erősségét.

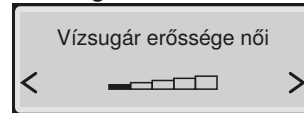

6 Nyissa meg a [Zuhanykarpozíció női] menüt. Állítsa be a női zuhany zuhanykarjának pozícióját.

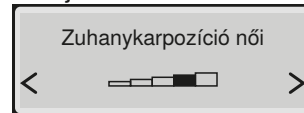

7 Nyissa meg a [Zuhanyvízfűtés] menüt. Állítsa be a zuhanyvízfűtést.

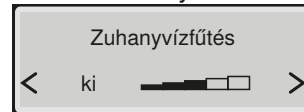

8 Nyissa meg a [Pulzáló vízszugár] menüt. Kapcsolja ki, illetve be a pulzáló vízszugarat.

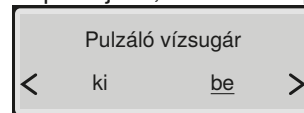

✓ [be] = A végbélnyílás-zuhany pulzálás funkciója aktív.

✓ [ki] = A végbélnyílás-zuhany pulzálás funkciója inaktív.

9 Nyissa meg a [Jelzővilágítás] menüt. Állítsa be a beállítási magatartást.

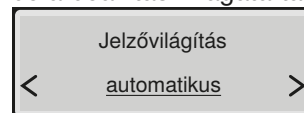

10 Nyissa meg a [Jelzővilágítás színe] menüt. Állítsa be a színt.

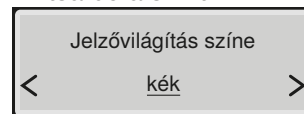

i Geberit Monolith Plus telepítése esetén a jelzővilágítás színével azonos színt választson.

- 11** Nyissa meg a [Jelzővilágítás ereje] menüt. Állítsa be a fényerőt.

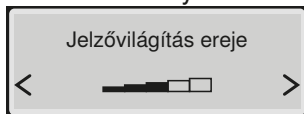

- 12** Nyissa meg a [Vízkeménység] menüt. Állítsa be a keménységi fokot a helyi vízkeménységnek megfelelően.

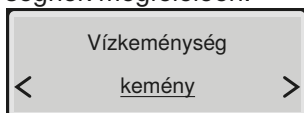

Terület	° fH	° dH	° eH
lágú	≤ 15	≤ 8	≤ 11
közepes	15–25	8–14	11–18
kemény	> 25	> 14	> 18

- i** Ha a helyi vízkeménység nem ismert, akkor a [kemény] keménységi fokot állítsa be.

- 13** Nyissa meg az [Alapbeállítások] menüt.

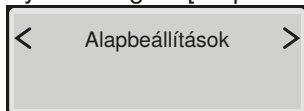

Eredmény

- ✓ A beállítások elmentése megtörtént.
- ✓ A készülék megfelelően be van állítva.

Üzembe helyezés

A készülék üzembe helyezése

Előfeltétel

- A távirányító működésellenőrzése sikeresen lezárult.
- A készülék megfelelően be van állítva.

1

Távolítsa el a spriccelés elleni védőlapot.



2

Tisztítsa meg a készüléket.

3

Zárja le a WC-ülőkét és WC-fedelet.

Eredmény

- ✓ A készülék üzemkész, és átadható az ügyfélnek.

A készülék átadása

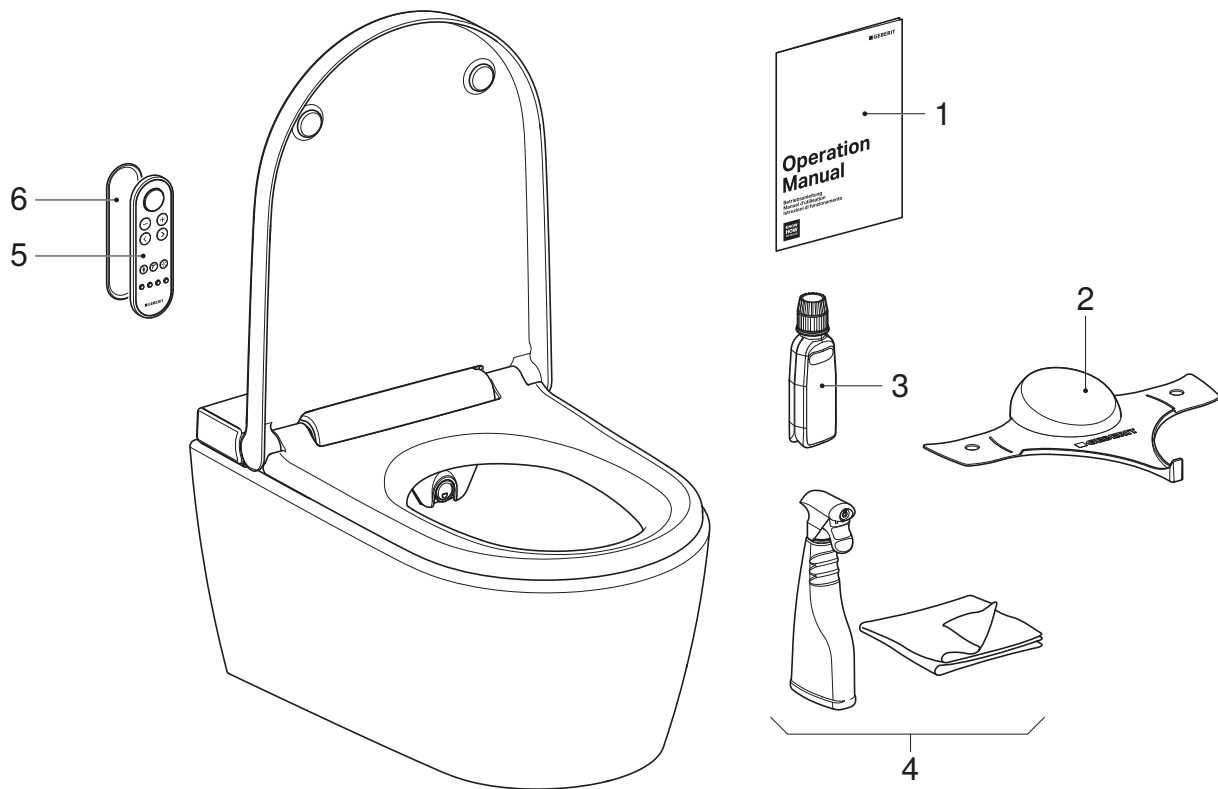

- 1 Kezelési útmutató
- 2 Geberit AquaClean spricelés elleni védőlap
- 3 Geberit AquaClean vízkő-eltávolító szer
- 4 Geberit AquaClean tisztítókészlet
- 5 Távirányító
- 6 Falikar a távirányítóhoz

Előfeltétel

- Az első üzembe helyezés sikeresen lezárult.
- Az összes komponens működőképes és ép.

- 1** Későbbi alkalmazás céljából ragassza fel a gyártási számot tartalmazó másik matricát a kezelési útmutató utolsó oldalára.
- 2** Tájékoztassa az ügyfelet a kezelésről és a tisztításról a kezelési útmutató alapján.
- i** Hívja fel a figyelmét az éves vízkő-eltávolítási ciklusra. A kezeléssel és a tisztítással kapcsolatos részletes információkat lásd a kezelési útmutatóban.
- 3** Hiánytalanul adja át a végfelhasználói dokumentumokat és a szállítási terjedelem minden elemét.
- 4** Töltse ki az ügyféllel közösen a garancia papírt, ragassza fel a gyártási számot tartalmazó matricát, és küldje el a Geberit vállalatnak.

Kontrola funkcie

Uvedenie diaľkového ovládania do prevádzky

i Ak sú v bezprostrednej blízkosti nainštalované viaceré zariadenia rovnakého typu (napr. v hoteli), tak je potrebné priradenie diaľkového ovládania k jednotlivým zariadeniam. → Pozrite si „Nové priradenie diaľkového ovládania“, strana 134.

1 Odoberte nástenný držiak.

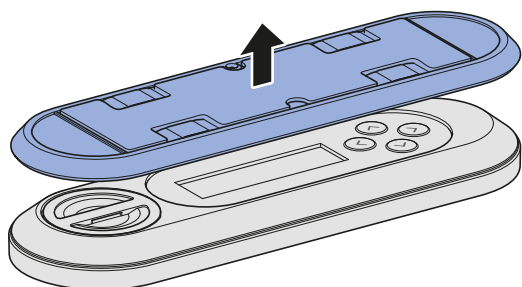

2 Otvorte priečinok pre batériu a vložte batériu.

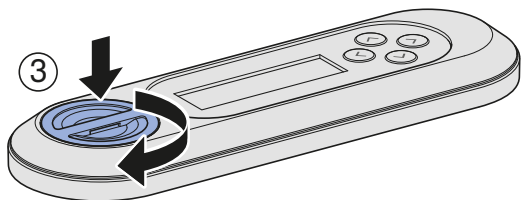
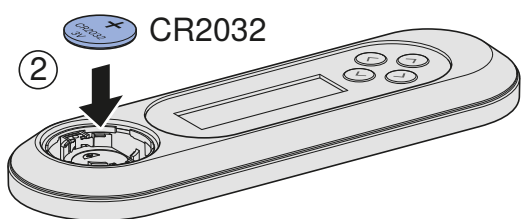
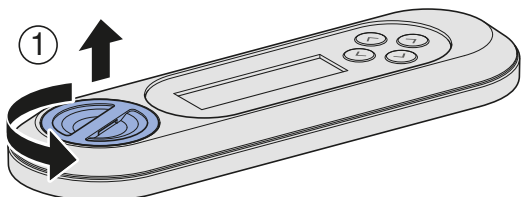

Zapnutie zariadenia

Predpoklad

- Zariadenie je namontované a pripojené.
- Ochrana proti ostriekaniu je namontovaná.
- Horný dizajnový kryt je namontovaný.
- Ak je voliteľne nainštalovaný interface modul pre spustenie splachovania: Všetky zástrčky sú pripojené.

1 Pomocou guľového kohúta otvorte prívod

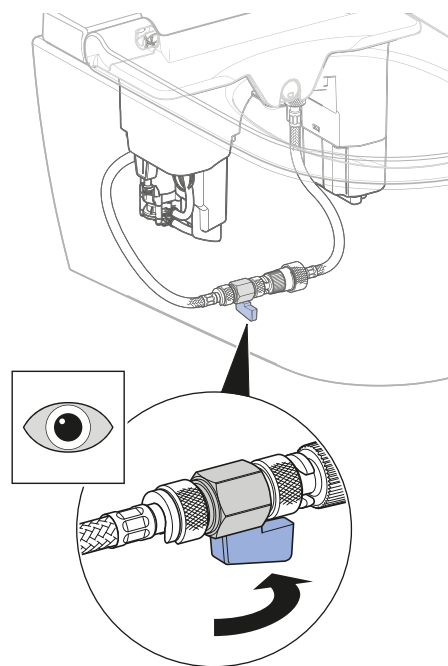

vody.

i Ak nie je vytvorené priame pripojenie na sieť, zasuňte sieťovú zástrčku.

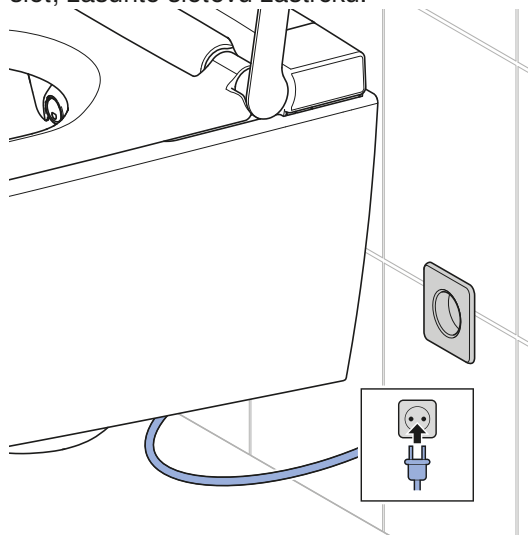

2 Vyklopte dizajnový kryt.

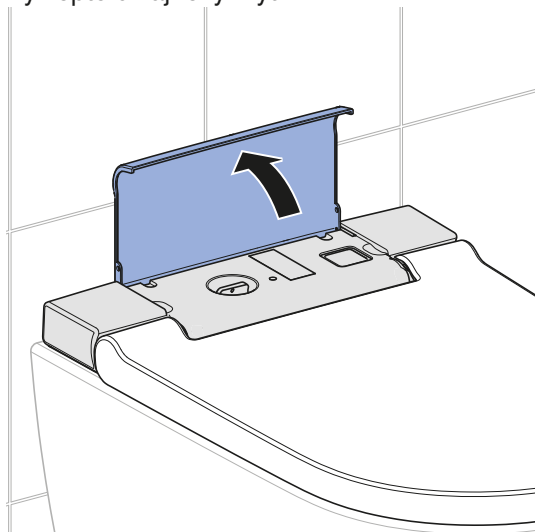

4 Zatvorte dizajnový kryt.

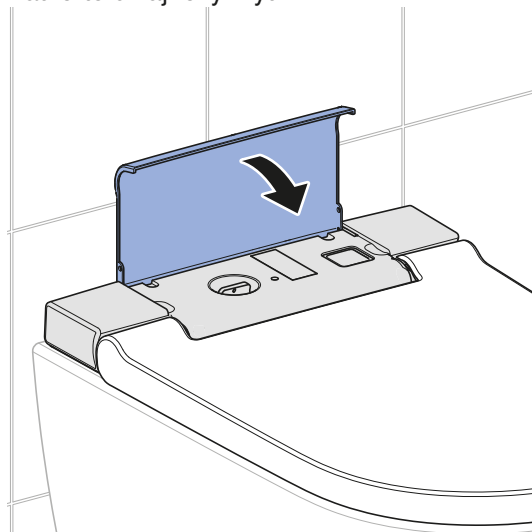

3 Zapnite zariadenie.

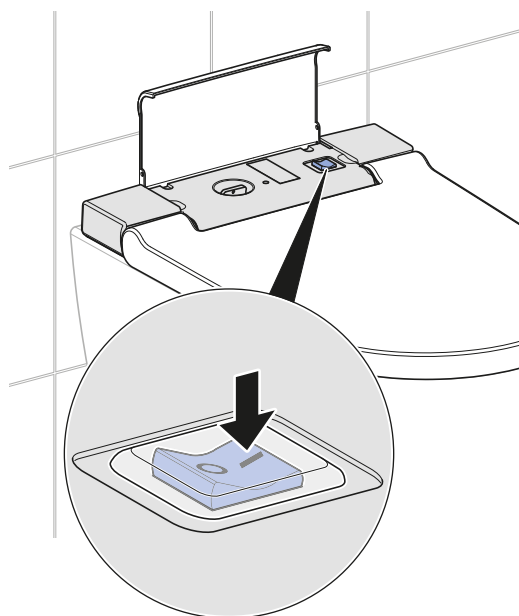

- ✓ Po zapnutí sa zariadenie inicializuje. Orientačné svetlo bliká na modro.

Výsledok

- ✓ Orientačné svetlo svieti.
- ✓ Zariadenie je pripravené na prevádzku.

Nové priradenie diaľkového ovládania

- i** Zariadenie možno ovládať len jediným priradeným diaľkovým ovládaním.

Predpoklad

- Zariadenie je vypnuté.

- ▶ Zapnite zariadenie a súčasne stlačte tlačidlo <+> na diaľkovom ovládaní na cca 30 sekúnd, až kým sa na displeji neobjaví [Pairing ok].

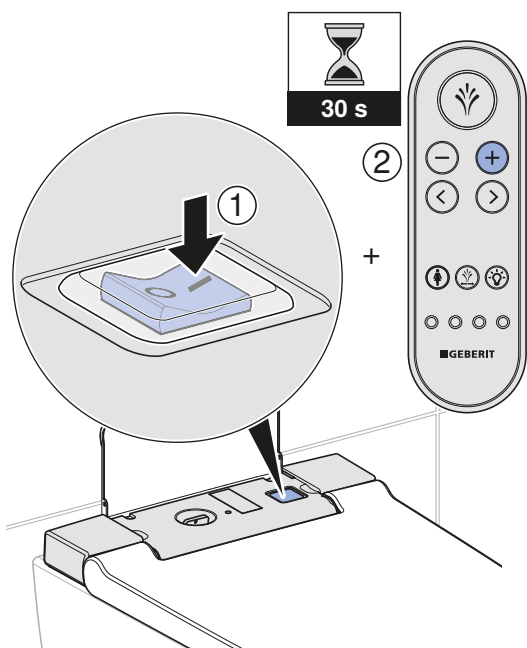

Výsledok

- ✓ Sprchovacie WC je možné ovládať pomocou diaľkového ovládania.

Kontrola automatického spustenia splachovania

Nasledujúcu kontrolu je nutné vykonať len vtedy, keď je zariadenie voliteľne vybavené interface modulom pre spustenie splachovania (č. výr. 147.039.00.1).

Predpoklad

- Automatické spustenie splachovania bolo kompletne nainštalované.
- Automatické spustenie splachovanie bolo zapnuté v hlavnom menu [Základné nastavenia].
- Všetky zástrčkové spojenia sú správne pripojené.

- ▶ WC sedadlo zaťažte na dlhšie ako 10 sekúnd. Následne ho odľahčite.

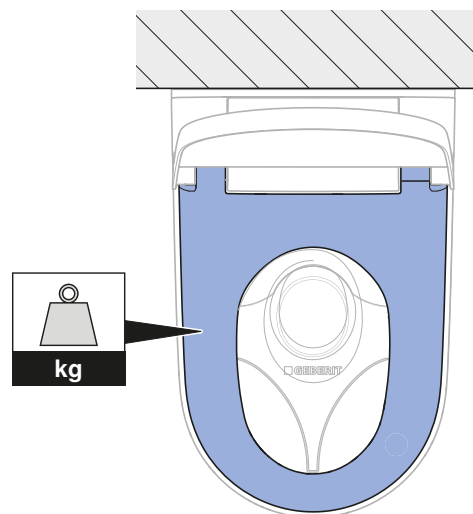

Výsledok

- ✓ Po cca 5 sekundách sa spustí splachovanie.

Kontrola diaľkového ovládania

- i** Pri nasledujúcich kontrolných krokoch je potrebné zaťažiť WC sedadlo pre účely simulácie prítomnosti používateľa.

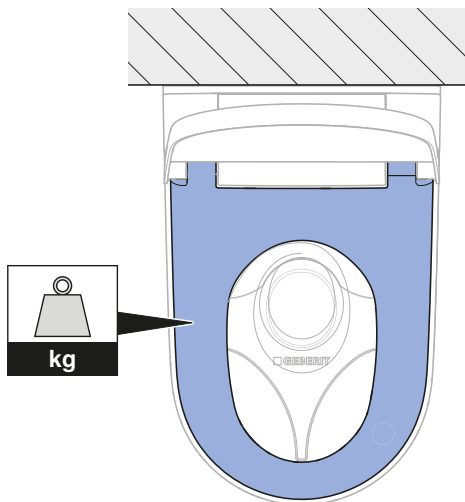

1 Skontrolujte funkciu análnej sprchy.

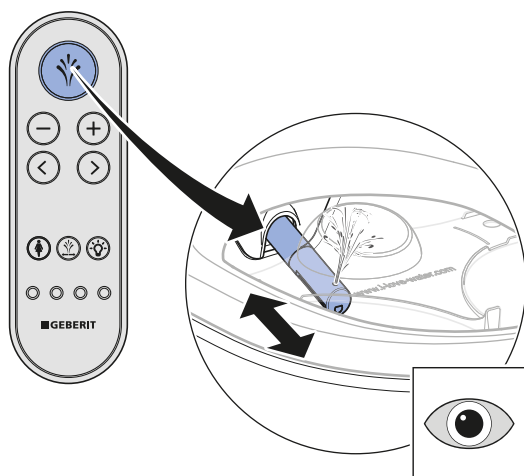

- ✓ Zariadenie vykoná čistenie dýzy.
- ✓ Rameno sprchy sa vysunie.
- ✓ Spustí sa análna sprcha.
- ✓ Po ukončení sprchovacieho cyklu sa rameno sprchy zasunie.
- ✓ Zariadenie vykoná čistenie dýzy.

2 Skontrolujte teplotu sprchovacej vody.

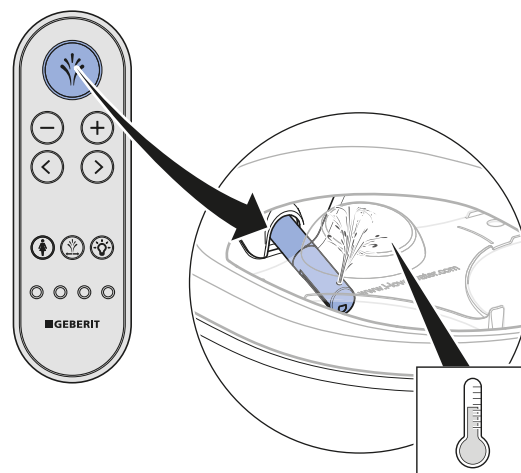

- ✓ Sprchovacia voda je počas celého sprchovacieho cyklu citeľne zohriata.

3 Skontrolujte možnosť prestavovania intenzity sprchového prúdu.

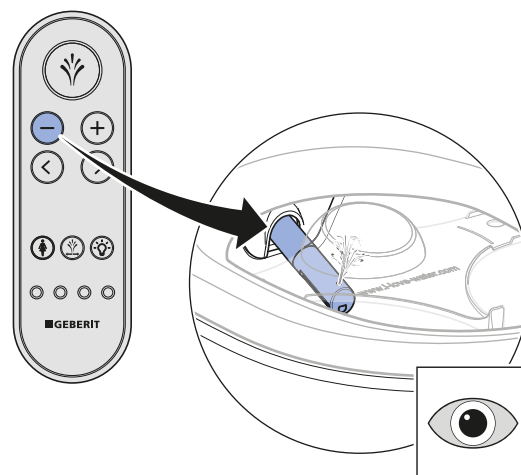
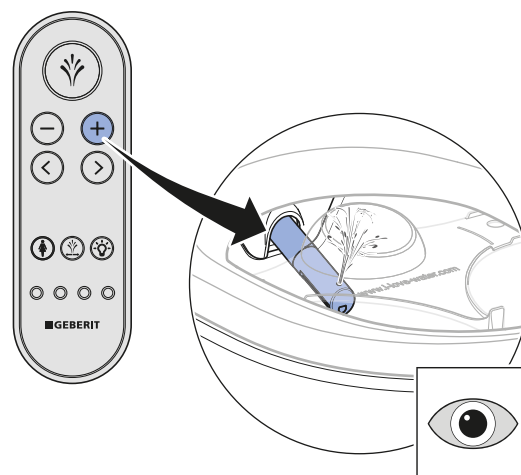

- ✓ Počas sprchovacieho cyklu možno meniť intenzitu sprchového prúdu.

4 Skontrolujte funkciu dámskej sprchy.

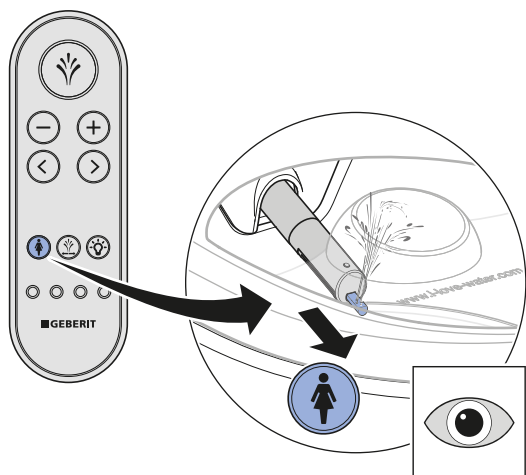

- ✓ Zariadenie vykoná čistenie dýzy.
- ✓ Rameno sprchy a dýza dámskej sprchy sa vysunú.
- ✓ Spustí sa funkcia dámskej sprchy.
- ✓ Všetky otvory dýzy sú aktívne.
- ✓ Po ukončení sprchovacieho cyklu sa rameno sprchy a dýza dámskej sprchy zasunú.
- ✓ Zariadenie vykoná čistenie dýzy.

5 Skontrolujte polohu ramena sprchy.

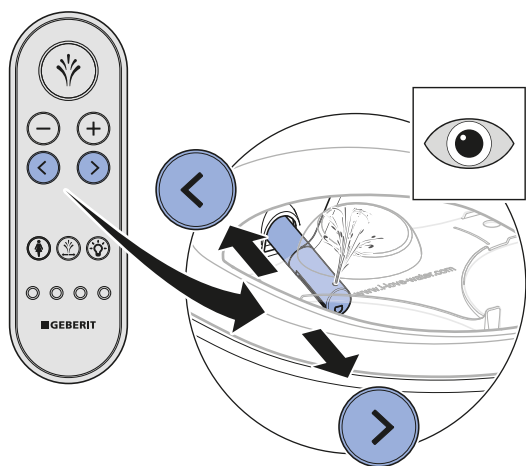

- ✓ Rameno sprchy sa pohybuje dopredu / dozadu.

6 Skontrolujte oscilačnú funkciu.

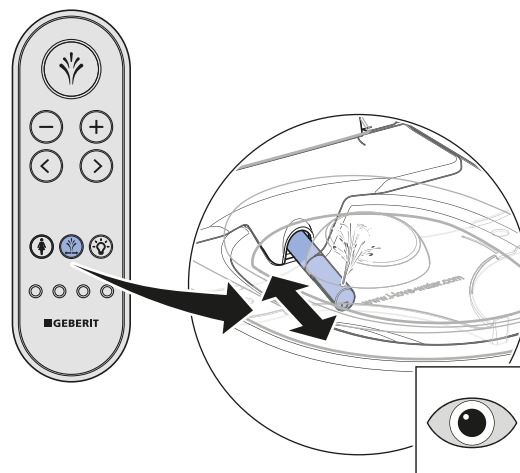

- ✓ Oscilačný pohyb sa spustí / zastaví.

7 Skontrolujte funkciu orientačného svetla.

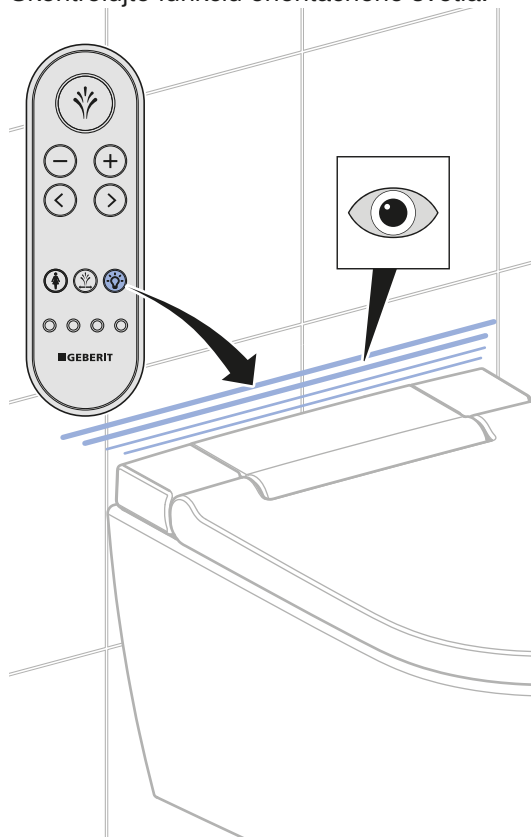

- ✓ Orientačné svetlo zhasne / rozsvieti sa.

Prispôsobenie základných nastavení požiadavkám zákazníka

Prispôsobenie základných nastavení

i Základné nastavenia zariadenia sa vykonávajú na zadnej strane diaľkového ovládania.

i Nasledujúce kroky sú zobrazené v skrátenej verzii. Prehľad kompletnej štruktúry menu je uvedený v návode na obsluhu.

Predpoklad

- Kontrola funkcií zariadenia bola úspešne vykonaná.
- Kontrola funkcií diaľkového ovládania bola úspešne vykonaná.

1 Hlavné menu [Základné nastavenia] vyvolajte pomocou tlačidla so šípkou <vľavo>/<vpravo>. Potvrďte pomocou tlačidla so šípkou <nadol>

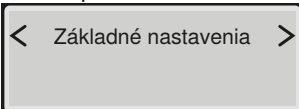

kou <nadol>

i Podmenu vyvolajte pomocou tlačidiel so šípkou <hore> a <dole>. Nastavenia vykonajte pomocou tlačidiel so šípkou <vľavo> a <vpravo>.

2 Vyvolajte menu [Zvoliť jazyk]. Nastavte jazyk menu.

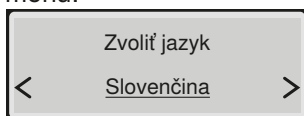

3 Vyvolajte menu [Intenzita sprch. prúdu]. Nastavte intenzitu sprchového prúdu.

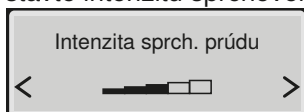

4 Vyvolajte menu [Poloha ramena sprchy]. Nastavte polohu ramena sprchy.

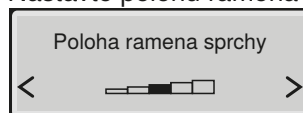

5 Vyvolajte menu [Int. sprch. prúdu Lady]. Nastavte intenzitu sprchového prúdu dámskej sprchy.

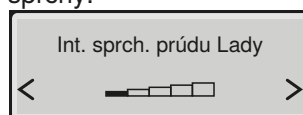

6 Vyvolajte menu [Pol. ram. sprchy Lady]. Nastavte polohu ramena dámskej sprchy.

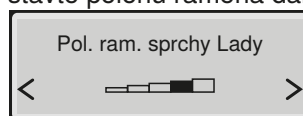

7 Vyvolajte menu [Ohrev sprchovacej vody]. Nastavte ohrev sprchovacej vody.

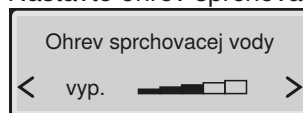

8 Vyvolajte menu [Oscilačná sprcha]. Zapnite resp. vypnite oscilačnú sprchu.

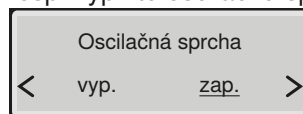

✓ [zap.] = aktivuje sa oscilačná funkcia análnej sprchy.

✓ [vyp.] = deaktivuje sa oscilačná funkcia análnej sprchy.

9 Vyvolajte menu [Orientačné svetlo]. Nastavte reakciu na zapnutie.

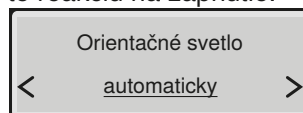

10 Vyvolajte menu [Farba orient. svetla]. Nastavte farbu.

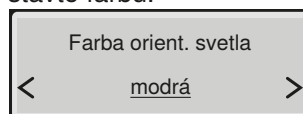

i Ak je nainštalované zariadenie Geberit Monolith Plus, tak zvolte rovnakú farbu.

- 11** Vyvolajte menu [Jas orientač. svetla]. Nastavte jas.

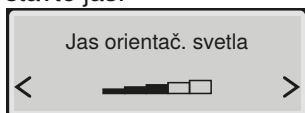

- 12** Vyvolajte menu [Tvrdosť vody]. Stupeň tvrdosti nastavte v súlade s lokálnou tvrdosťou vody.

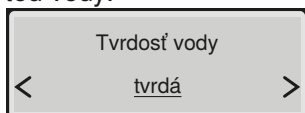

Oblasť	° fH	° dH	° eH
mäkká	≤ 15	≤ 8	≤ 11
stredne tvrdá	15–25	8–14	11–18
tvrdá	> 25	> 14	> 18

- i** Ak lokálna tvrdosť vody nie je známa, tak stupeň nastavte na [tvrdá].

- 13** Vyvolajte menu [Základné nastavenia].

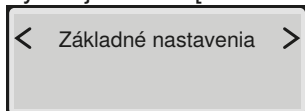

Výsledok

- ✓ Nastavenia sú uložené.
- ✓ Zariadenie je správne nastavené.

Uvedenie do prevádzky

Uvedenie zariadenia do prevádzky

Predpoklad

- Kontrola funkcií diaľkového ovládania bola úspešne vykonaná.
- Zariadenie je správne nastavené.

- 1** Odstráňte ochranu proti ostriekaniu.

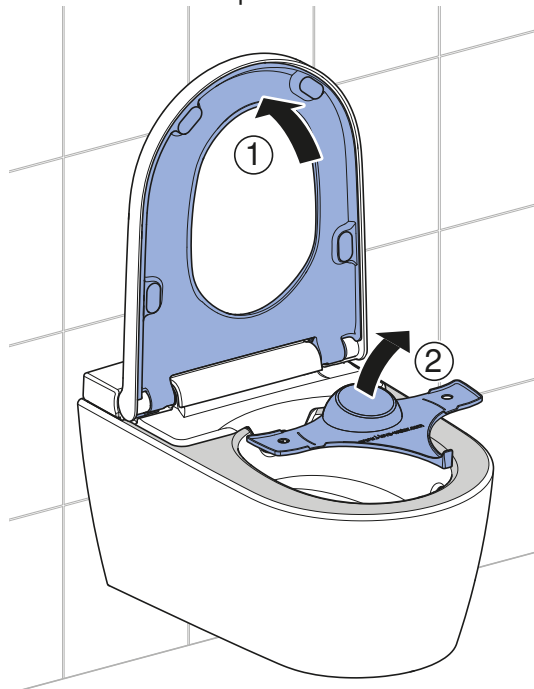

- 2** Očistite zariadenie.

- 3** Zatvorte WC sedadlo a kryt WC.

Výsledok

- ✓ Zariadenie je pripravené na prevádzku a možno ho odovzdať zákazníkovi.

Odovzdanie zariadenia

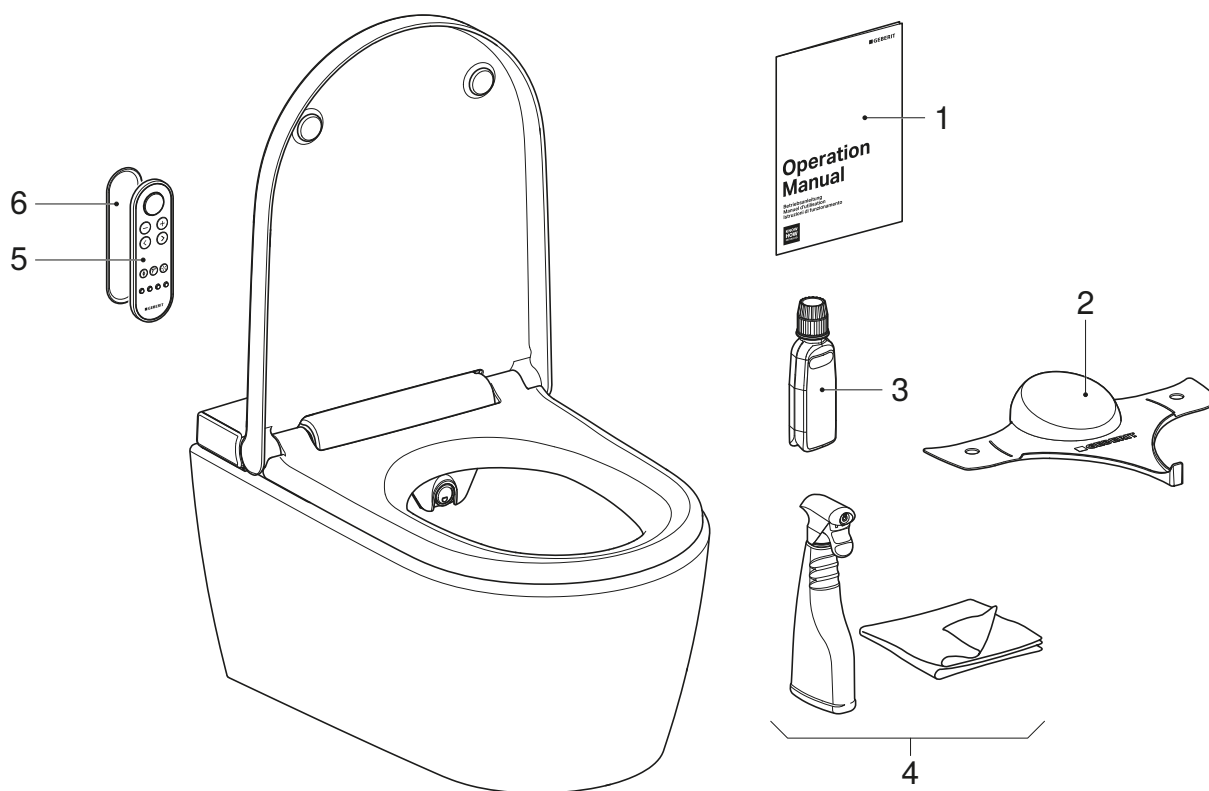

- 1 Návod na obsluhu
- 2 Ochrana proti ostriekaniu Geberit AquaClean
- 3 Odvápňovací prostriedok Geberit AquaClean
- 4 Čistiaca súprava Geberit AquaClean
- 5 Diaľkové ovládanie
- 6 Nástenný držiak diaľkového ovládania

Predpoklad

- Prvé uvedenie do prevádzky bolo úspešne vykonané.
- Všetky komponenty sú funkčné a nepoškodené.

1 Druhý štítok s výrobným číslom pre neskoršie použitie nalepte na poslednú stranu návodu na obsluhu.

2 Poučte zákazníka o obsluhu a čistení podľa návodu na obsluhu.

i Upozornite ho na každoročný odvápňovací cyklus. Podrobné informácie o obsluhu a čistení sú uvedené v návode na obsluhu.

3 Odovzdajte kompletne podklady pre konečného užívateľa a kompletný rozsah dodávky.

4 So zákazníkom vyplňte záručný list, nalepte naň štítok s výrobným číslom a pošlite ho spoločnosti Geberit.

Funkční test

Uvedení dálkového ovládání do provozu

- i** Je-li v bezprostřední blízkosti (např. v areálu hotelu) více zařízení stejného typu, musí se provést spárování dálkového ovládání se zařízením. → Viz „Provedte nové spárování dálkového ovládání s přístrojem“, strana 142.

- 1** Sejměte nástěnný držák.

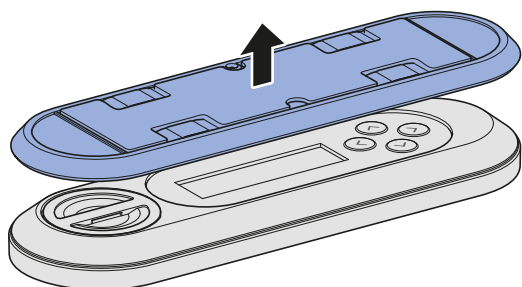

- 2** Otevřete pouzdro pro baterii a vložte baterii.

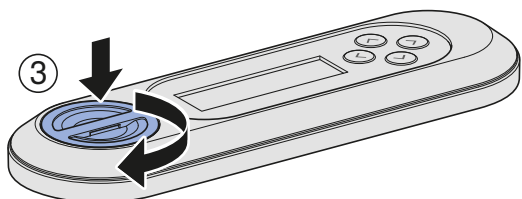
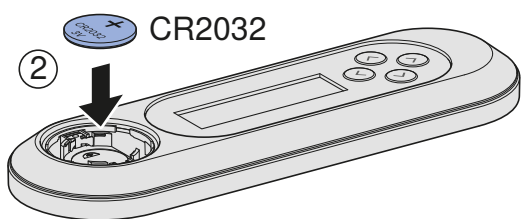
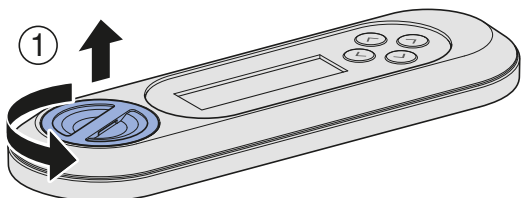

Zapnutí zařízení

Předpoklad

- Zařízení je namontované a zapojené.
- Plastový kryt pro servis je namontovaný.
- Horní designový kryt je namontovaný.
- Pokud je volitelně instalován modul rozhraní k ovládání splachování: Všechny zástrčky jsou připojeny.

- 1** Otevřete přívod vody na kulovém kohoutu.

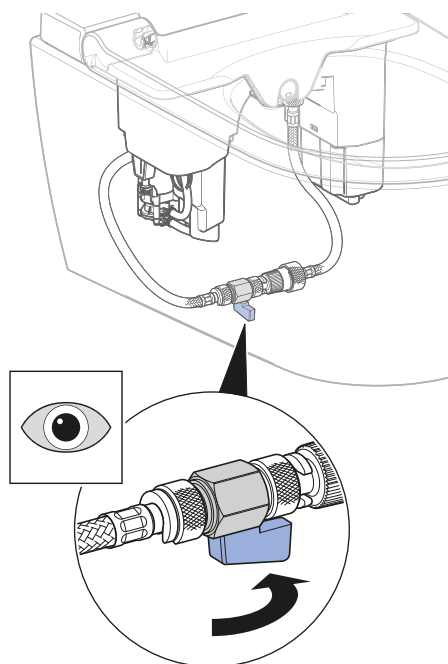

- i** Pokud není provedeno přímé elektrické připojení k síti, zapojte síťovou zástrčku.

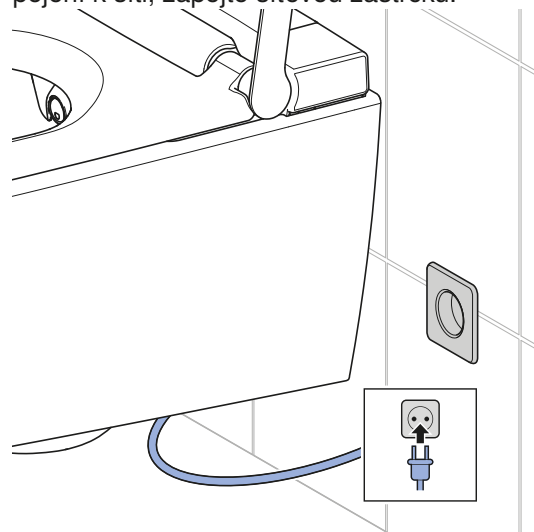

2 Odklopte designový kryt.

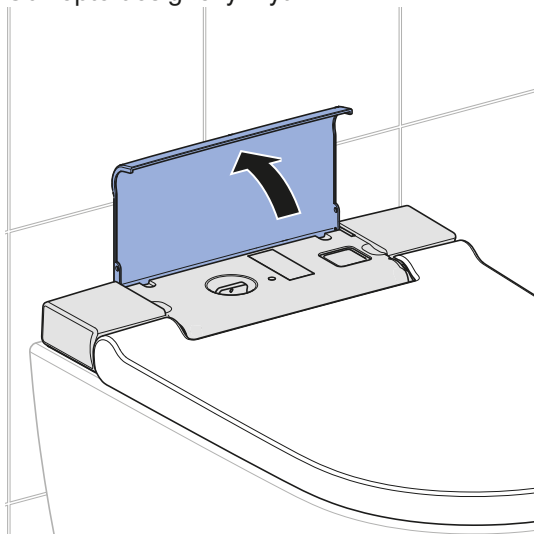

4 Zavřete designový kryt.

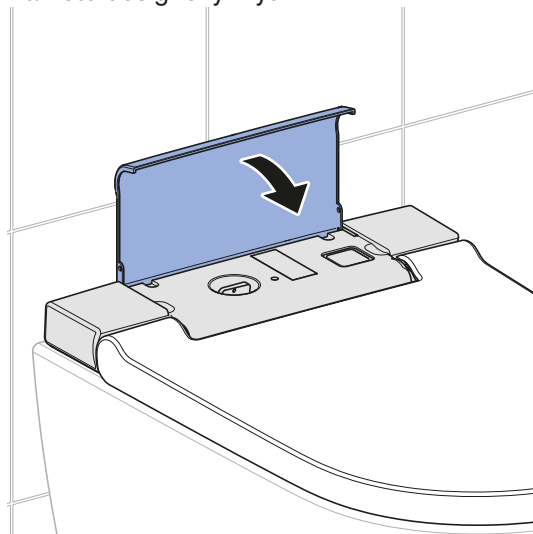

3 Zapněte zařízení.

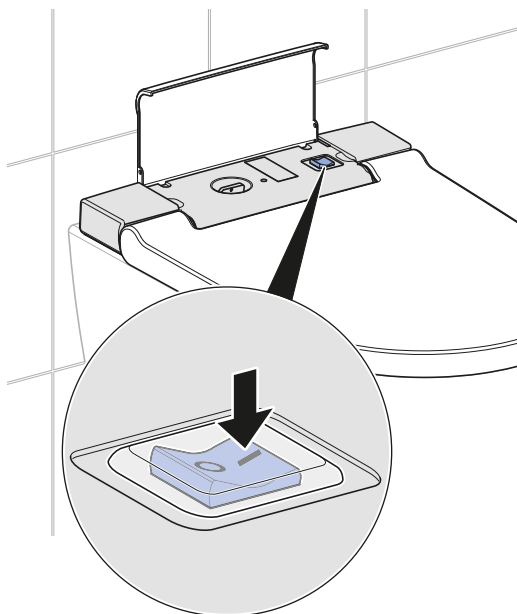

- ✓ Zařízení se po zapnutí inicializuje. Orientační světlo bliká modře.

Výsledek

- ✓ Orientační světlo svítí.
- ✓ Zařízení je připravené k provozu.

Proved'te nové spárování dálkového ovládání s přístrojem

i Přístroj lze ovládat pouze pomocí jednoho spárovaného dálkového ovládání.

Předpoklad

– Zařízení je vypnuté.

▶ Současně zapněte zařízení a stiskněte tlačítko <+> dálkového ovládání po dobu cca 30 sekund, dokud se na displeji nezobrazí [Pairing ok].

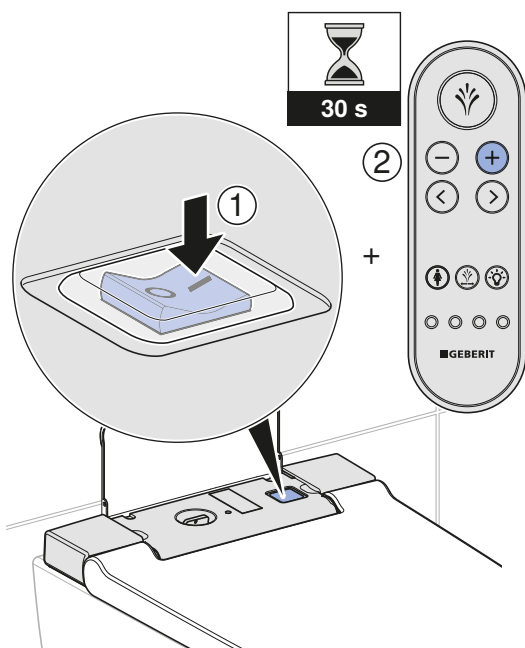

Výsledek

✓ Sprchovací toaletu lze ovládat dálkovým ovládáním.

Kontrola automatického ovládání splachování

Následující kontrola se musí provádět jen tehdy, když je zařízení volitelně vybaveno modulem rozhraní k ovládání splachování (č. v. 147.039.00.1).

Předpoklad

– Automatické ovládání splachování bylo kompletně instalováno.
– Automatické ovládání splachování bylo zapnuto v hlavním menu [Základní nastavení].
– Všechny zásuvné spoje jsou správně připojené.

▶ WC sedátko zatěžujte déle než 10 sekund. Potom odlehčete.

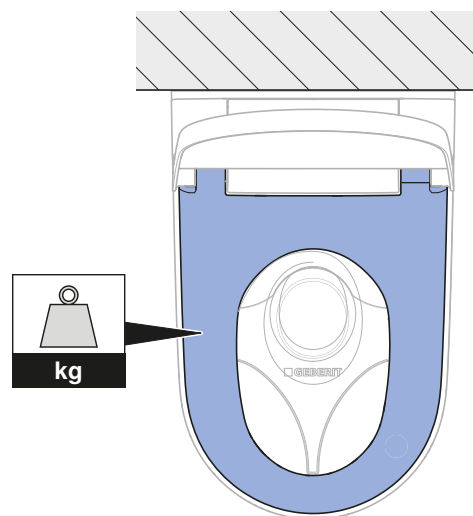

Výsledek

✓ Cca po 5 sekundách se spustí spláchnutí.

Kontrola dálkového ovládání

i Pro následující kroky kontroly je nutné kvůli simulaci uživatele WC sedátko zatížit.

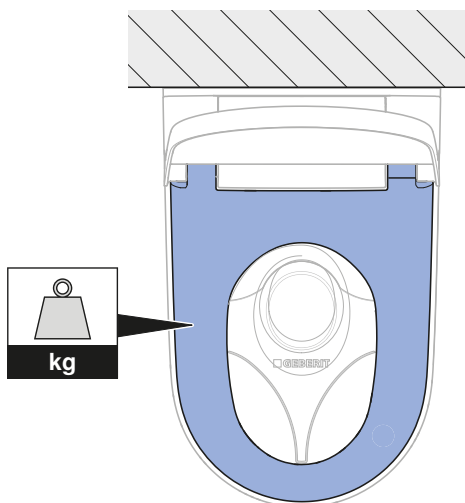

1 Zkontrolujte funkci anální sprchy.

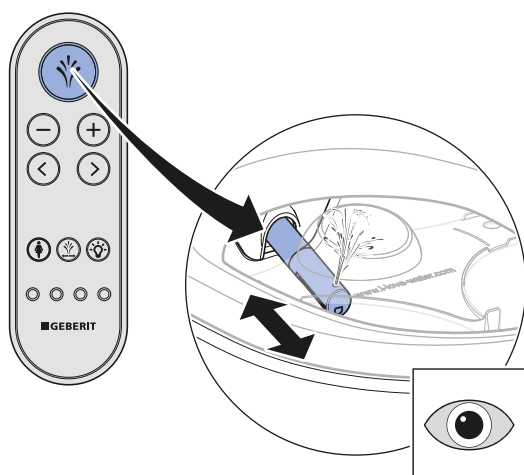

- ✓ Zařízení provede čištění trysky.
- ✓ Rameno s tryskou se vysune.
- ✓ Anální sprcha se spustí.
- ✓ Po ukončení sprchovacího cyklu se rameno s tryskou zasune.
- ✓ Zařízení provede čištění trysky.

2 Zkontrolujte teplotu sprchovací vody.

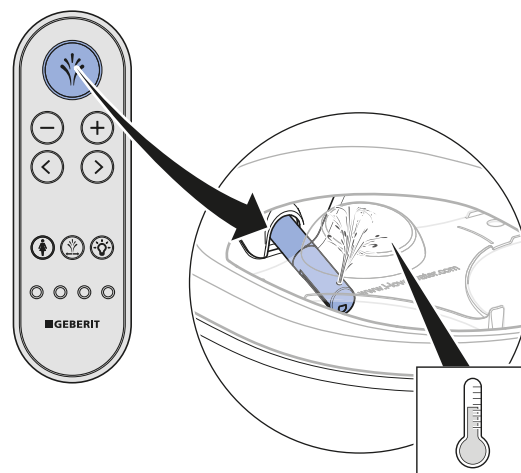

- ✓ Sprchovací voda je po celý sprchovací cyklus znatelně ohřívána.

3 Zkontrolujte nastavitelnost intenzity sprchovacího proudu.

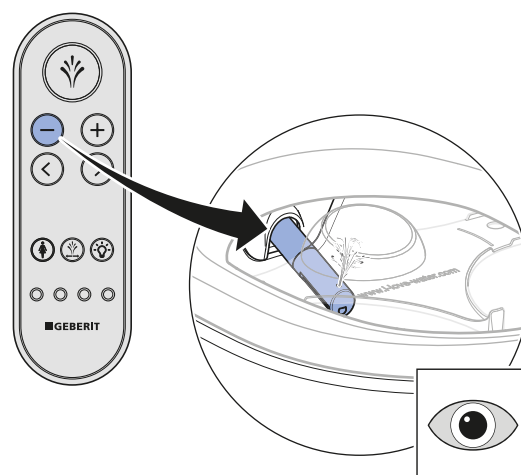
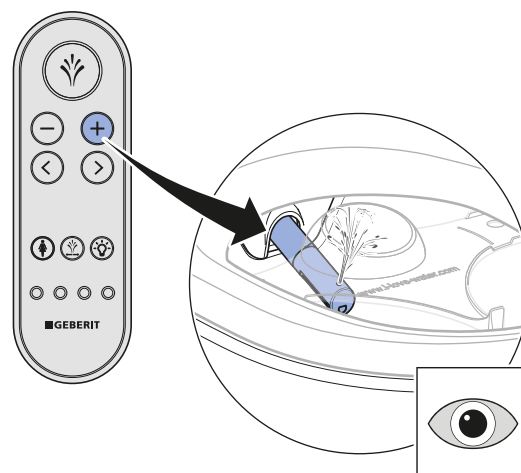

- ✓ Během sprchovacího cyklu lze měnit intenzitu sprchovacího proudu.

4 Zkontrolujte funkci dámské sprchy.

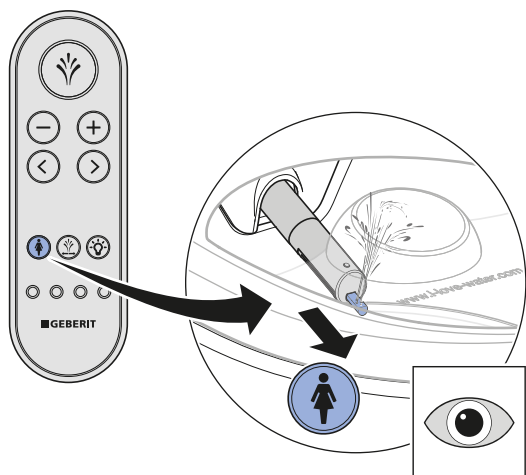

- ✓ Zařízení provede čištění trysky.
- ✓ Rameno s tryskou a dámská tryska se vysunou.
- ✓ Spustí se funkce dámské sprchy.
- ✓ Všechny otvory trysky jsou aktivní.
- ✓ Po ukončení sprchovacího cyklu se rameno s tryskou a dámská tryska zasunou.
- ✓ Zařízení provede čištění trysky.

5 Zkontrolujte polohu ramene s tryskou.

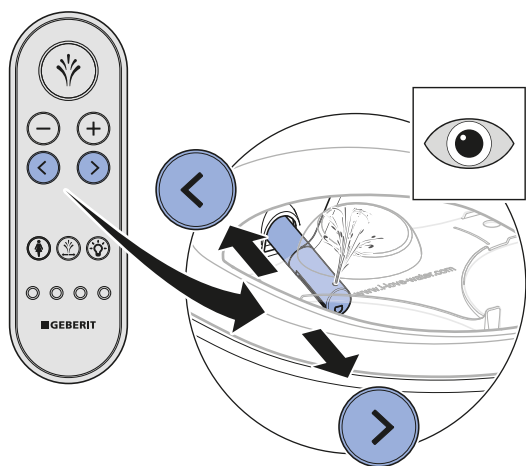

- ✓ Rameno s tryskou se pohybuje dopředu / dozadu.

6 Zkontrolujte funkci oscilace.

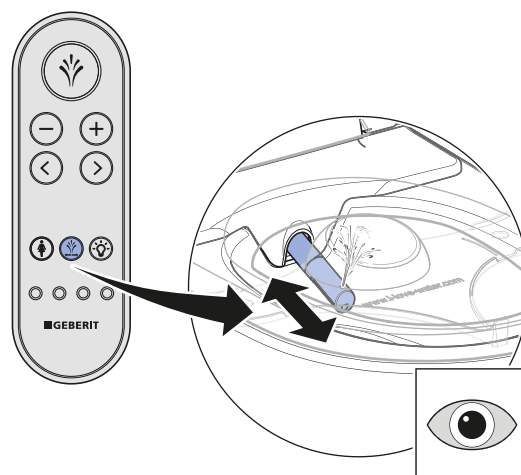

- ✓ Oscilační pohyb se spustí / se zastaví.

7 Zkontrolujte funkci orientačního světla.

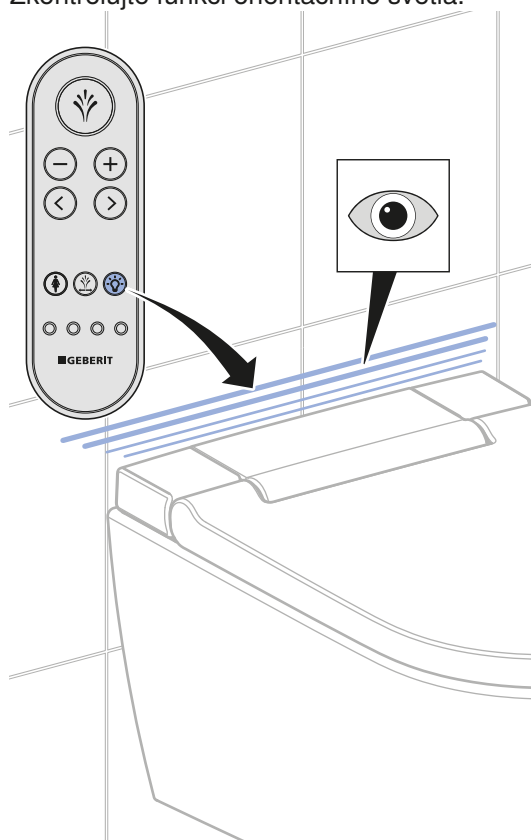

- ✓ Orientační světlo zhasne / se rozsvítí.

Úprava základních nastavení podle přání zákazníka

Úprava základních nastavení



Základní nastavení zařízení se provádějí prostřednictvím zadní strany dálkového ovládání.

- i** Následující kroky jsou uvedeny ve zkrácené podobě. Viz návod k obsluze pro přehled o kompletní struktuře menu.

Předpoklad

- Úspěšně proběhl funkční test zařízení.
- Úspěšně proběhl funkční test dálkového ovládání.

- 1** Vyvolejte hlavní menu [Základní nastavení] šipkovým tlačítkem <vlevo>/<vpravo>. Potvrďte šipkovým tlačítkem <dole>

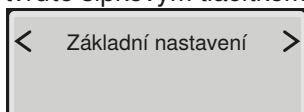

- i** Šipkovými tlačítky <nahoru> a <dolů> lze vyvolat podmenu. Nastavení lze provádět šipkovými tlačítky <vlevo> a <vpravo>.

- 2** Vyvolejte menu [Výběr jazyka]. Nastavte jazyk menu.

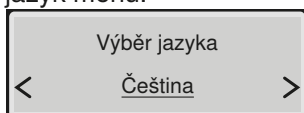

- 3** Vyvolejte menu [Intenzita spr. proudu]. Nastavte intenzitu sprchovacího proudu.

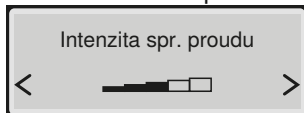

- 4** Vyvolejte menu [Poloha ram. s tryskou]. Nastavte polohu ramena s tryskou.

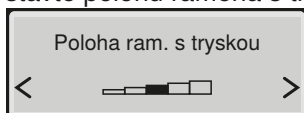

- 5** Vyvolejte menu [Int. spr. pr. Lady tr.]. Nastavte intenzitu sprchovacího proudu dámské sprchy.

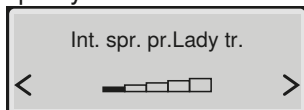

- 6** Vyvolejte menu [Poloha ramena Lady tr.]. Nastavte polohu ramene s tryskou dámské sprchy.

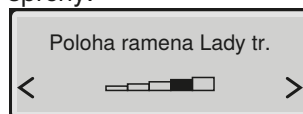

- 7** Vyvolejte menu [Ohřev sprchovací vody]. Nastavte ohřev sprchovací vody.

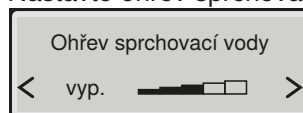

- 8** Vyvolejte menu [Oscilační sprcha]. Zapněte nebo vypněte oscilační sprchu.

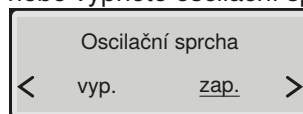

- ✓ [zap.] = Aktivuje se oscilační pohyb anální sprchy.
- ✓ [vyp.] = Deaktivuje se oscilační pohyb anální sprchy.

- 9** Vyvolejte menu [Orientační světlo]. Nastavte chování ohledně zapínání.

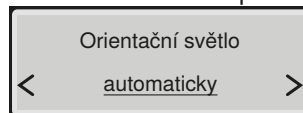

- 10** Vyvolejte menu [Barva orient. světla]. Nastavte barvu.

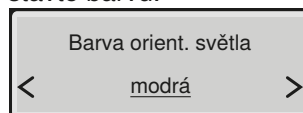

- i** Je-li nainstalován Geberit Monolith Plus, zvolte stejnou barvu.

- 11** Vyvolejte menu [Jas orient. světla]. Nastavte jas.

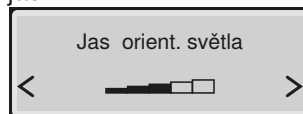

- 12** Vyvolejte menu [Tvrlost vody]. Nastavte stupeň tvrdosti podle místní tvrdosti vody.

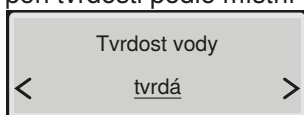

Oblast	° fH	° dH	° eH
měkká	≤ 15	≤ 8	≤ 11
střední	15–25	8–14	11–18
tvrdá	> 25	> 14	> 18



Nastavte stupeň na [tvrdá], pokud místní tvrdost vody neznáte.

- 13** Vyvolejte menu [Základní nastavení].

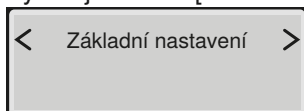

Výsledek

- ✓ Nastavení jsou uložena.
- ✓ Příklad je správně seřízený.

Uvedení do provozu

Uvedení zařízení do provozu

Předpoklad

- Úspěšně proběhl funkční test dálkového ovládní.
- Příklad je správně seřízený.

1

Odstraňte plastový kryt pro servis.

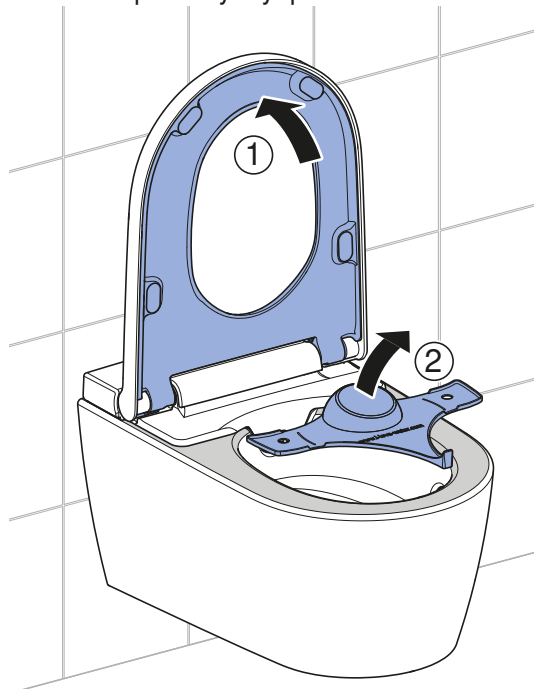

2

Vyčistěte zařízení.

3

Sklopte WC sedátko a WC víko.

Výsledek

- ✓ Zařízení je připravené k provozu a může být předáno zákazníkovi.

Předání zařízení

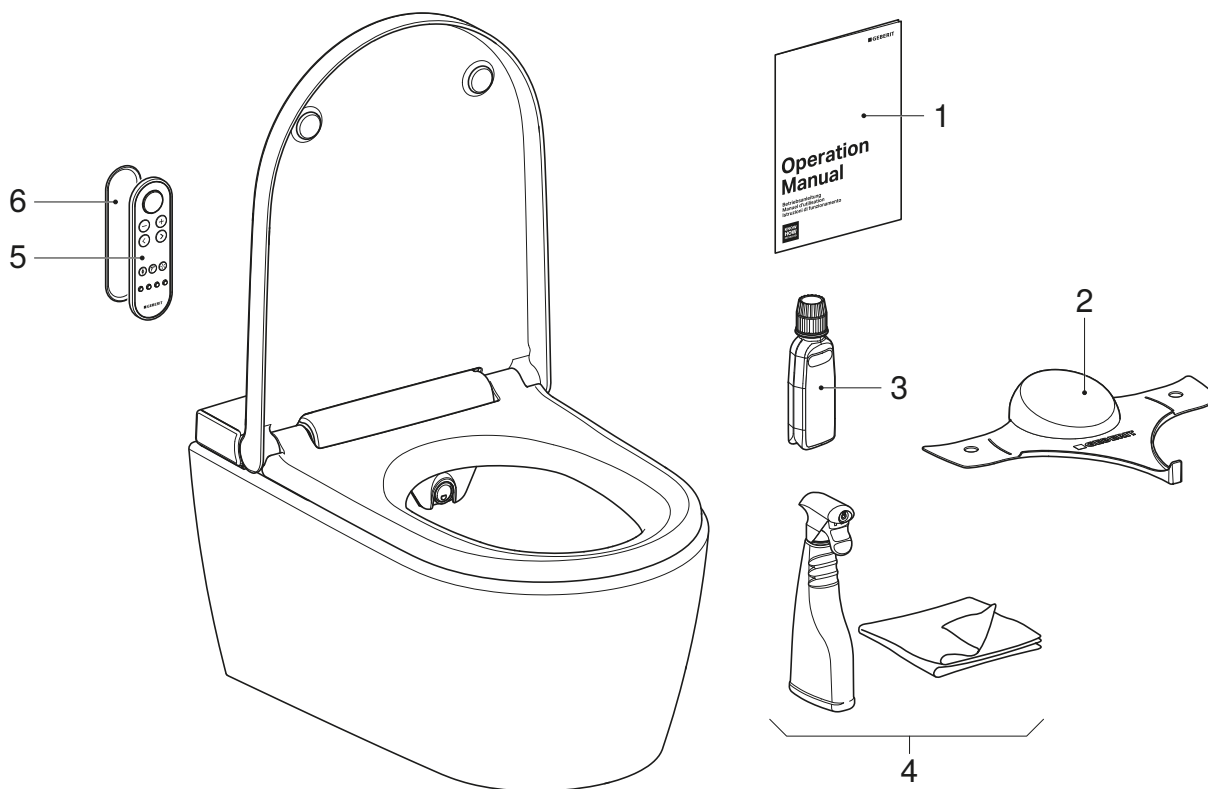

- 1 Návod k obsluze
- 2 Plastový kryt pro servis Geberit AquaClean
- 3 Odvápňovací prostředek Geberit AquaClean
- 4 Čisticí souprava Geberit AquaClean
- 5 Dálkové ovládání
- 6 Nástěnný držák dálkového ovládání

Předpoklad

- Úspěšně proběhlo první uvedení do provozu.
- Všechny součástky jsou funkční a nepoškozené.

1 Druhou nálepku s číslem série pro pozdější použití nalepte na poslední stránku návodu k obsluze.

2 Instruujte zákazníka ohledně obsluhy a čištění podle návodu k obsluze.

i Upozorněte na každoroční odvápňovací cyklus. Pro podrobné informace k obsluze a čištění viz návod k obsluze.

3 Předajte zákazníkovi všechnu dokumentaci pro konečného zákazníka a kompletní rozsah dodávky.

4 Vyplňte se zákazníkem záruční list, nalepte na něj nálepku s číslem série a zašlete firmě Geberit.

Preizkus delovanja

Zagon daljinskega upravljalnika

- i** Če je v neposredni bližini nameščenih več naprav istega tipa (npr. v hotelih), je treba daljinski upravljalnik dodeliti. → Glejte »Na novo dodeljevanje daljinskega upravljalnika«, stran 150.

- 1** Odstranite stensko držalo.

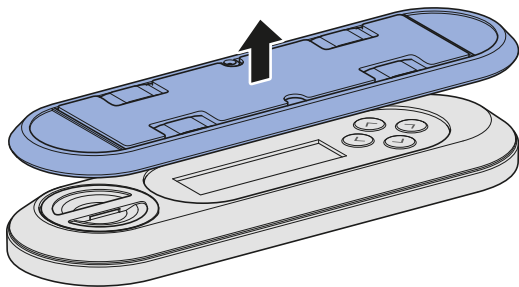

- 2** Odprite predal za baterije in vstavite baterije.

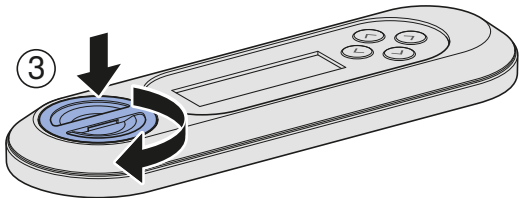
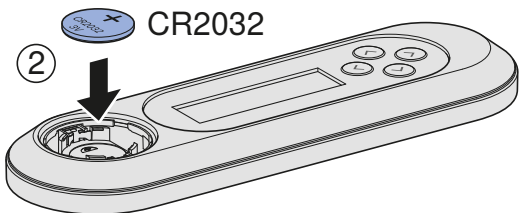
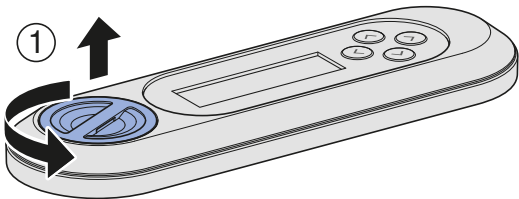

Vklop naprave

Pogoj

- Naprava je nameščena in priključena.
- Zaščita pred pršenjem je nameščena.
- Zgornja zaključna pokrivna plošča je montirana.
- Če je po izbiri nameščen vmesniški modul za aktiviranje splakovanja: Vsi vtiči so povezani.

- 1** Odprite dovod vode na krogelnem ventilu.

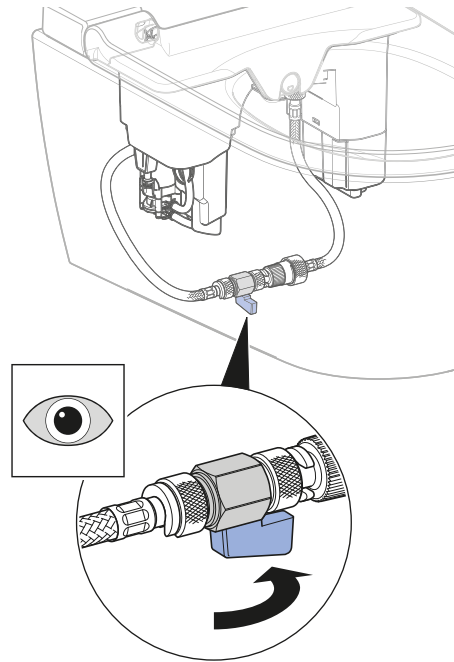

- i** Če ni neposrednega priključka na omrežje, vstavite vtič.

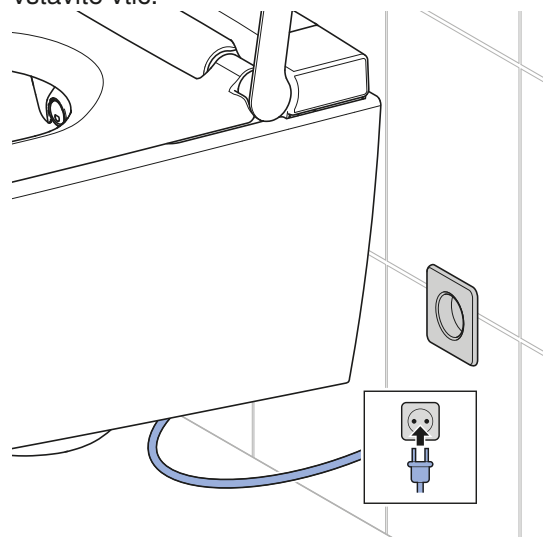

2 Odprite zaključno pokrivno ploščo.

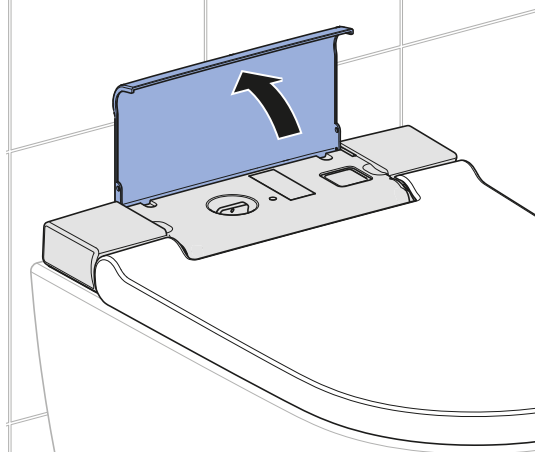

4 Zaprite zaključno pokrivno ploščo.

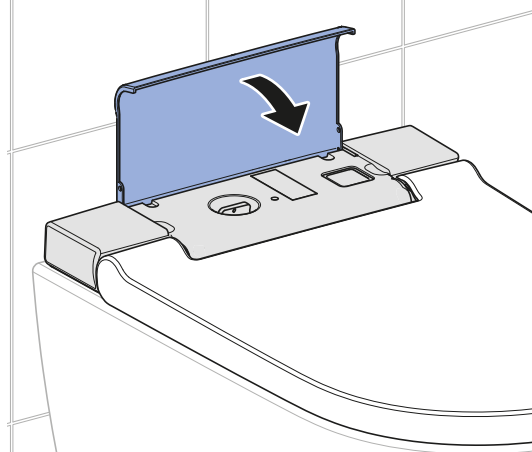

3 Vklpite napravo.

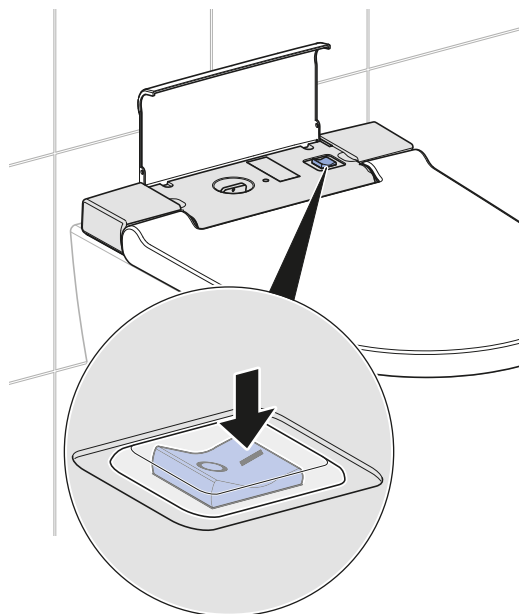

✓ Naprava se po vklopu inicializira. Orientacijska osvetlitev utripa modro.

Rezultat

- ✓ Orientacijska osvetlitev sveti.
- ✓ Naprava je pripravljena na obratovanje.

Na novo dodeljevanje daljinskega upravljalnika

- i** Napravo je mogoče upravljati samo prek enega dodeljenega daljinskega upravljalnika.

Pogoj

- Naprava je izklopljena.
- ▶ Hkrati vklopite napravo in za 30 sekund pritisnite tipko <+> na daljinskem upravljalniku, da se na zaslonu prikaže [Pairing ok].

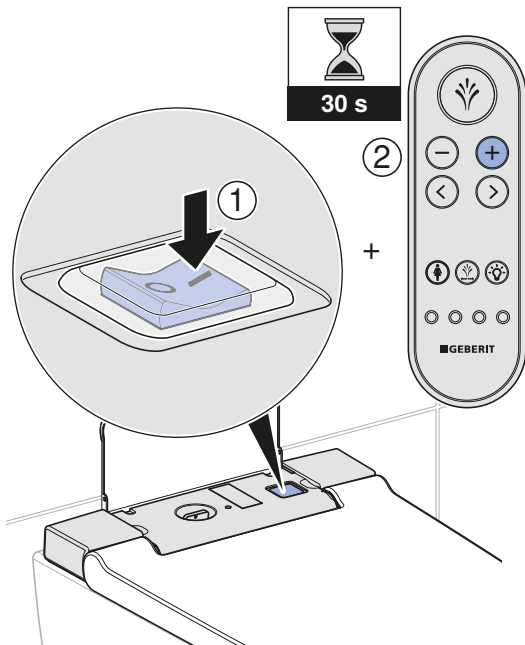

Rezultat

- ✓ Straniščno školjko s prho lahko upravljate z daljinskim upravljalnikom.

Preverjanje samodejnega aktiviranja splakovanja

Naslednje preverjanje je treba izvesti le, če je naprava po izbiri opremljena z vmesniškim modulom za aktiviranje splakovanja (št. artikla 147.039.00.1).

Pogoj

- Samodejno aktiviranje splakovanja je bilo v celoti nameščeno.
- Samodejno aktiviranje splakovanja je bilo vklopljeno v glavnem meniju [Osnovne nastavitve].
- Vsi priključki na omrežje so pravilno priključeni.

- ▶ Sedež obremenite za več kot 10 sekund. Nato ga razbremenite.

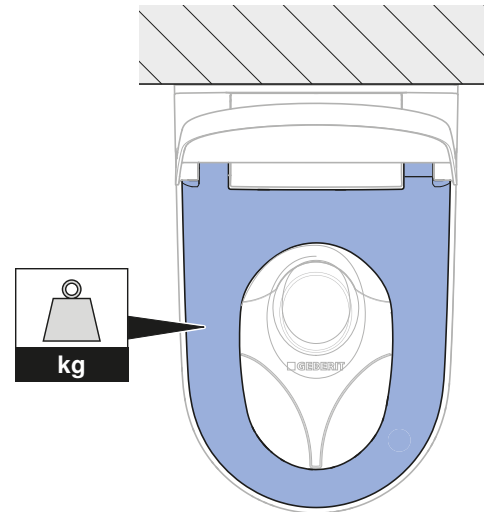

Rezultat

- ✓ Splakovanje se aktivira po pribl. 5 sekundah.

Preverjanje daljinskega upravljalnika

- i** Pri naslednjih preizkusnih korakih obtežite sedež, da simulirate težo uporabnika.

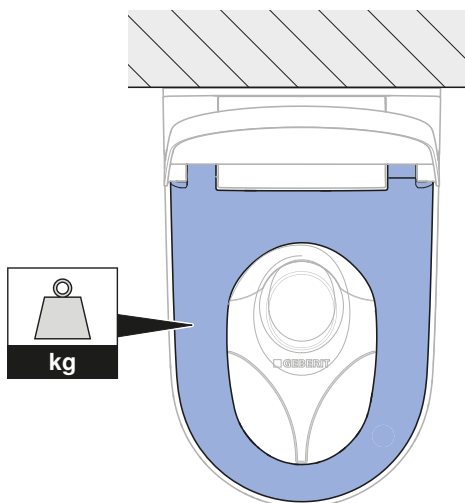

1 Preverite delovanje prhe za analni predel.

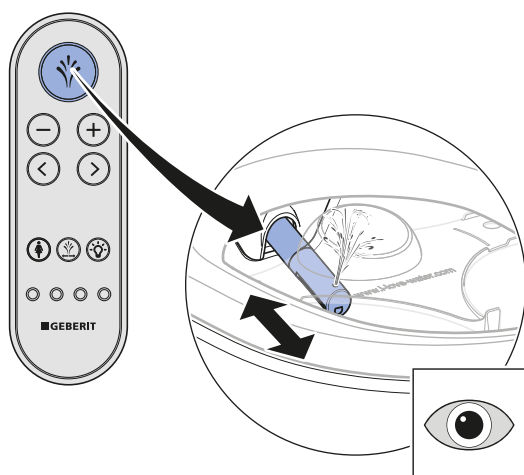

- ✓ Naprava izvede čiščenje šobe.
- ✓ Izvleče se ročica prhe.
- ✓ Prha za analni predel se zažene.
- ✓ Ročica prhe se ob koncu pršnega cikla uvleče.
- ✓ Naprava izvede čiščenje šobe.

2 Preverite temperaturo pršne vode.

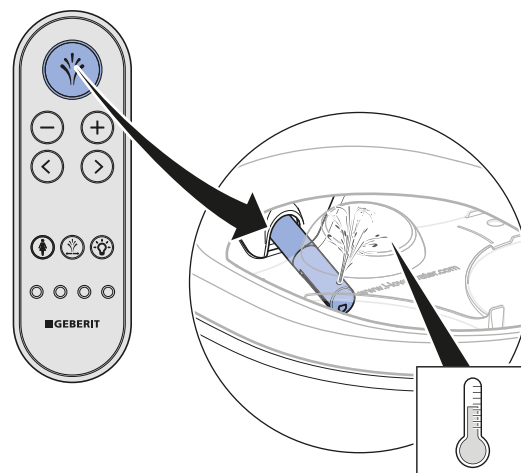

- ✓ Pršna voda se v celotnem pršnem ciklu občutno segreva.

3 Preverite nastavljivost jakosti pršnega curka.

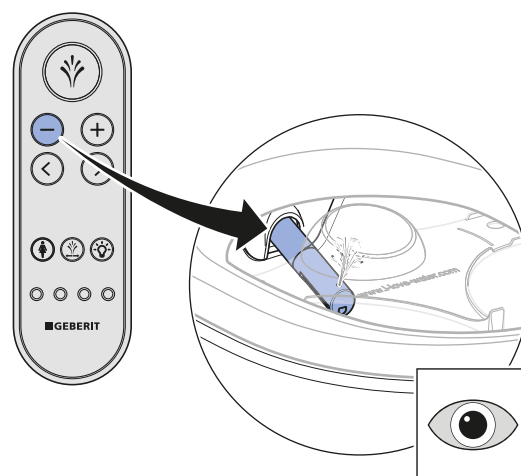
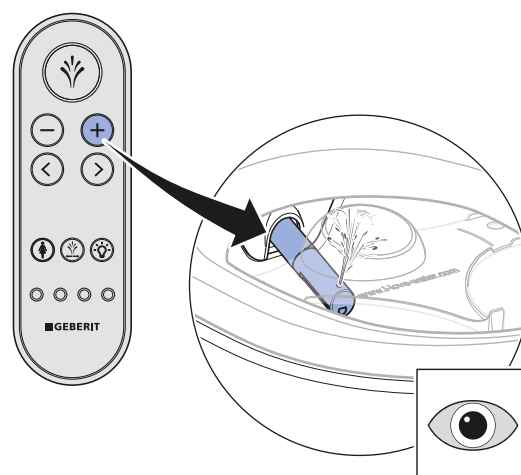

- ✓ Med pršnim ciklom lahko spreminjate jakost pršnega curka.

4 Preverite delovanje damske prhe.

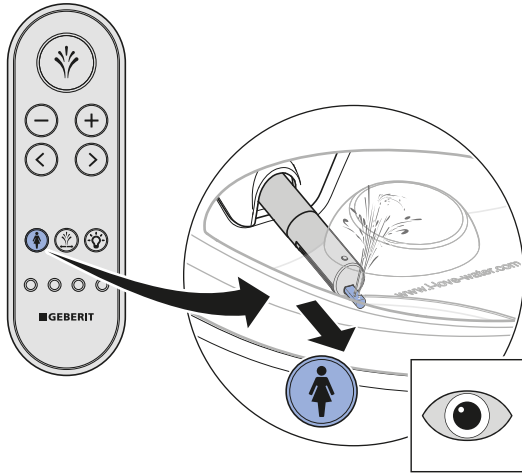

- ✓ Naprava izvede čiščenje šobe.
- ✓ Pršna ročica in šoba damske prhe se pomakneta navzven.
- ✓ Delovanje damske prhe se zažene.
- ✓ Vse odprtine šob so vklopljene.
- ✓ Pršna ročica in šoba damske prhe se po koncu pršnega cikla pomakneta navznoter.
- ✓ Naprava izvede čiščenje šobe.

5 Preverite položaj pršne ročice.

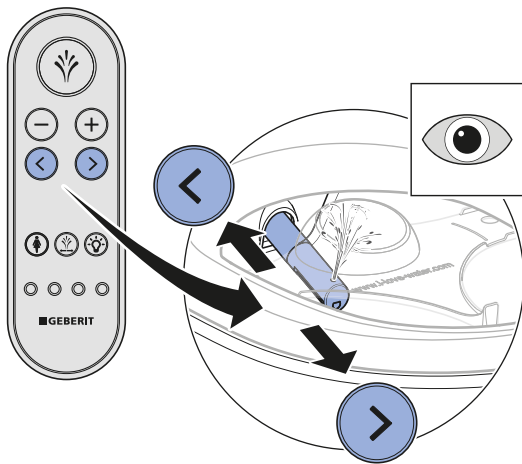

- ✓ Pršna ročica se premakne naprej/nazaj.

6 Preverite funkcijo osciliranja.

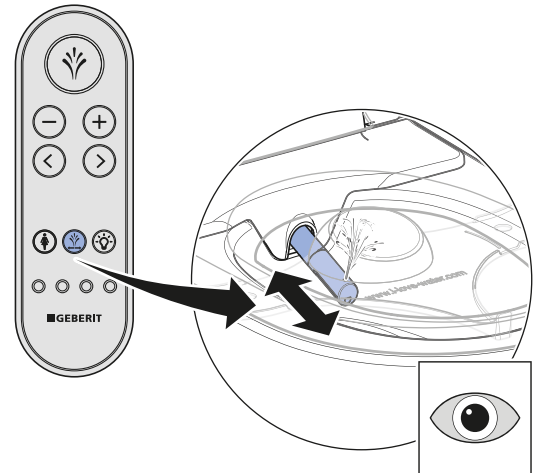

- ✓ Nihajoče premikanje se zažene/zaustavi.

7 Preverite delovanje orientacijske osvetlitve.

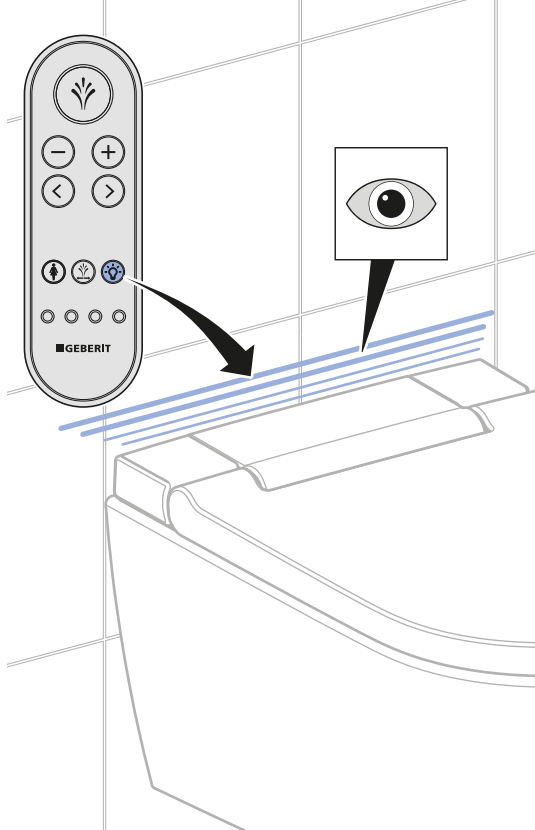

- ✓ Orientacijska osvetlitev se prižge/ugasne.

Prilagajanje osnovnih nastavitev glede na želje stranke

Prilagoditev osnovnih nastavitev

i Osnovne nastavitve naprave se nastavljajo preko hrbtne strani daljinskega upravljalnika.

i V nadaljevanju so prikazani skrajšani koraki. Za pregled celotne strukture menija glejte navodila za upravljanje.

Pogoj

- Preizkus delovanja naprave je bil uspešno izveden.
- Preizkus delovanja daljinskega upravljalnika je bil uspešno izveden.

1 S tipkama s puščicama <levo>/<desno> priključite glavni meni [Osnovne nastavitve]. Potrdite s tipko s puščico <spodaj>

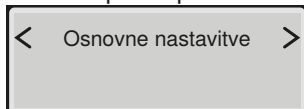

i Podmenije priključite s tipkama s puščicama <navzgor> in <navzdol>. Nastavitve izberite s tipkama s puščicama <levo> in <desno>.

2 Priključite meni [Izbira jezika]. Nastavite jezik menija.

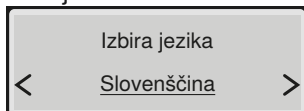

3 Priključite meni [Jakost tuš prhe]. Nastavite jakost pršnega curka.

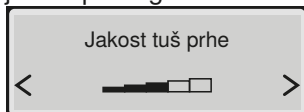

4 Priključite meni [Položaj tuš ročice]. Nastavite položaja ročice prhe.

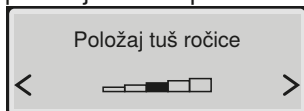

5 Priključite meni [Jakost tuš prhe Lady]. Nastavite jakost pršnega curka damske prhe.

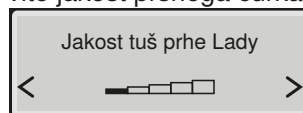

6 Priključite meni [Pol. tuš ročice Lady]. Nastavite položaj ročice prhe pri damski prhi.

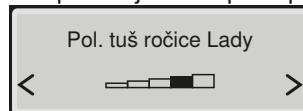

7 Priključite meni [Ogrev. vode za prhanje]. Nastavite ogrevanje vode za prhanje.

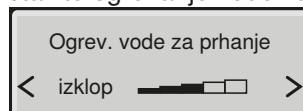

8 Priključite meni [Pulzna prha]. Vključite ali izklopite pulzno prho.

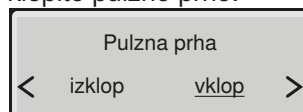

- ✓ [vključen] = Funkcija osciliranja prhe za analni predel se aktivira.
- ✓ [izključen] = Funkcija osciliranja prhe za analni predel se deaktivira.

9 Priključite meni [Orient. osvetlitev]. Nastavite vklop.

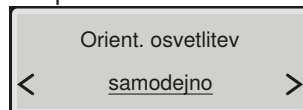

10 Priključite meni [Barva orient. osvet.]. Nastavite barvo.

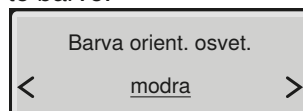

i Če je nameščen Geberit Monolith Plus, izberite enako barvo.

11 Priključite meni [Svetlost orient. osv.]. Nastavite svetlost.



- 12** Priključite meni [Trdota vode]. Stopnjo trdote nastavite v skladu z lokalno trdoto vode.

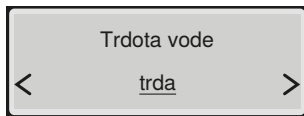

Področje	° fH	° dH	° eH
mehka	≤ 15	≤ 8	≤ 11
srednja	15–25	8–14	11–18
trda	> 25	> 14	> 18



Stopnjo nastavite na [trda], če lokalna trdota vode ni znana.

- 13** Priključite meni [Osnovne nastavitve].

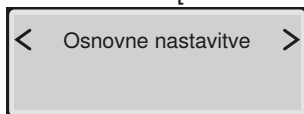

Rezultat

- ✓ Nastavitve so shranjene.
- ✓ Naprava je pravilno nastavljena.

Zagon

Zagon naprave

Pogoj

- Preizkus delovanja daljinskega upravljalnika je bil uspešno izveden.
- Naprava je pravilno nastavljena.

1

Odstranite zaščito pred pršenjem.



2

Očistite napravo.

3

Zaprte sedež in WC-pokrov.

Rezultat

- ✓ Naprava je pripravljena na obratovanje in jo je mogoče predati stranki.

Predaja naprave

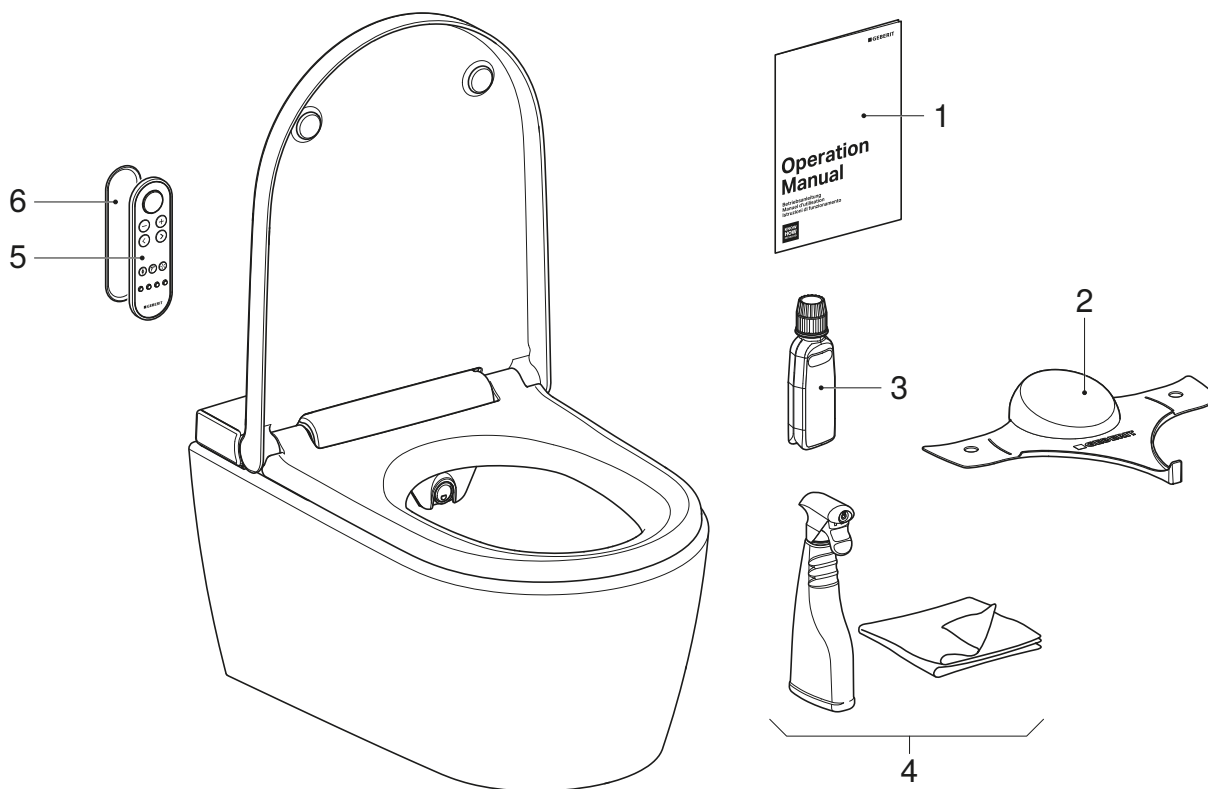

- 1 Navodila za uporabo
- 2 Zaščita pred pršenjem Geberit AquaClean
- 3 Sredstvo za odstranjevanje vodnega kamna Geberit AquaClean
- 4 Komplet za čiščenje Geberit AquaClean
- 5 Daljinski upravljalnik
- 6 Stensko držalo daljinskega upravljalnika

Pogoj

- Prvi zagon je bil uspešno izveden.
- Vse komponente so operativne in niso poškodovane.

1 Drugo nalepko s serijsko številko nalepite na zadnjo stran navodil za upravljanje, da jo boste kasneje lahko uporabili.

2 Stranko poučite o upravljanju in čiščenju v skladu z navodili za upravljanje.

i Opozorite jo na letni cikel odstranjevanja vodnega kamna. Za podrobne informacije o upravljanju in čiščenju glejte navodila za upravljanje.

3 Predajte celotno dokumentacijo za končnega uporabnika in obseg dobave.

4 Skupaj s stranko izpolnite garancijski list, nanj nalepite nalepko s serijsko številko in ga pošljite podjetju Geberit.

Provjera rada

Puštanje daljinskog upravljača u pogon

i Ako je u neposrednoj blizini instalirano više uređaja istoga tipa (npr. u hotelu), valja dodijeliti daljinski upravljač. → Vidi „Ponovno dodjeljivanje daljinskog upravljača“, stranica 158.

1 Skinite zidni nosač.

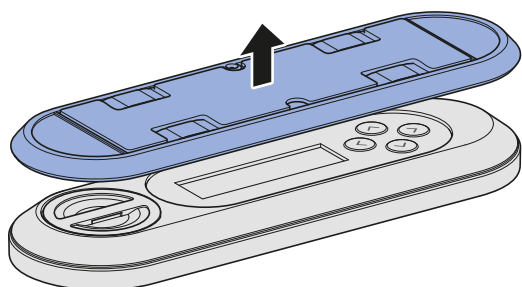

2 Otvorite pretinac za baterije i umetnite baterije.

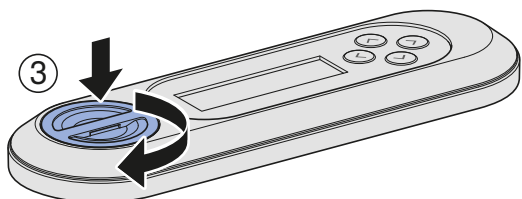
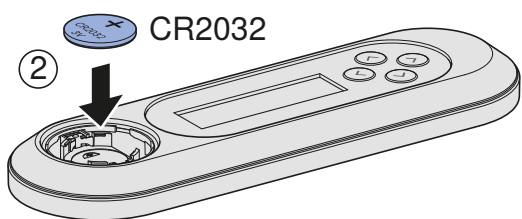
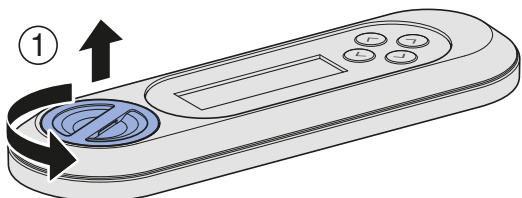

Uključenje uređaja

Preduvjet

- Uređaj je montiran i priključen.
- Montirana je zaštita od prskanja.
- Montiran je gornji dizajnerski poklopac.
- Ako je izorno instaliran modul sučelja za aktiviranje ispiranja: Svi utikači su spojeni.

1 Otvorite dovod vode na kuglastom ventilu.

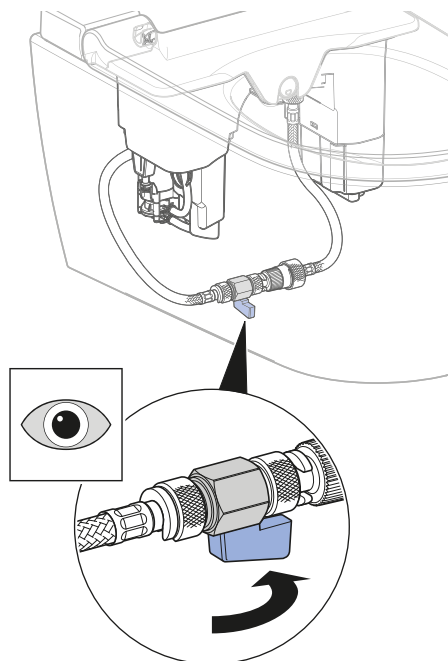

i Ako ne postoji izravan mrežni priključak, utaknite mrežni utikač.

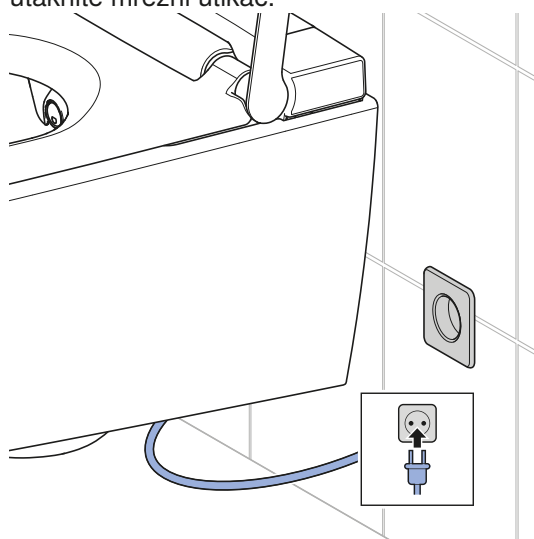

2 Otvorite dizajnerski poklopac.

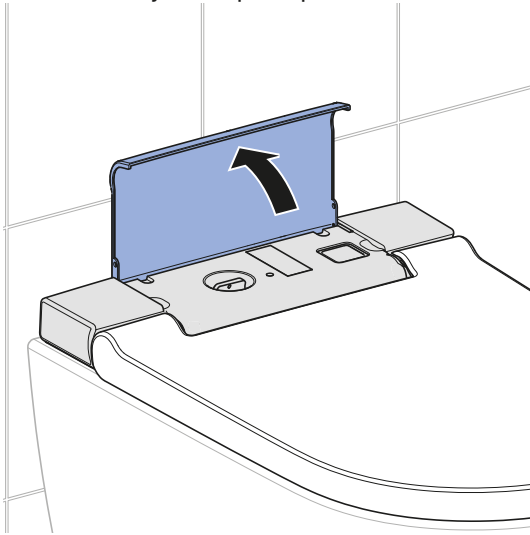

4 Zatvorite dizajnerski poklopac.

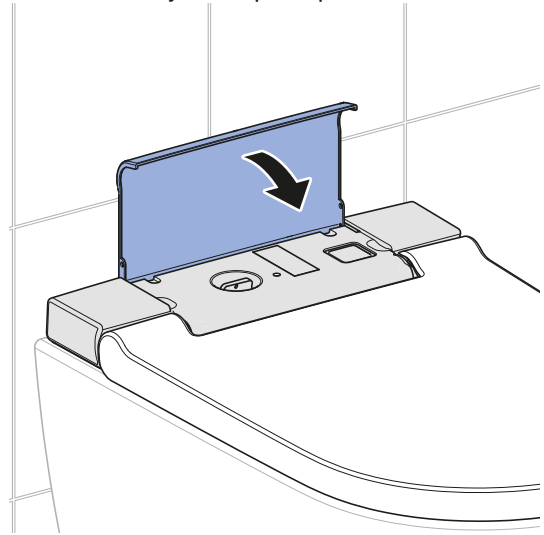

3 Uključite uređaj.

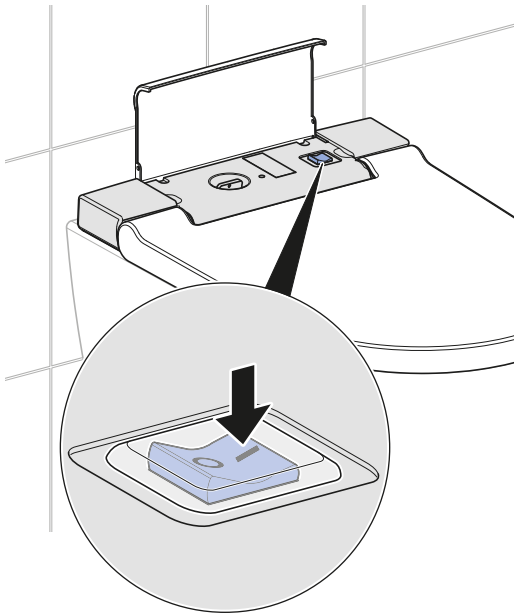

- ✓ Uređaj se inicijalizira nakon uključjenja. Orijentacijsko svjetlo treperi plavo.

Rezultat

- ✓ Orijentacijsko svjetlo svijetli.
- ✓ Uređaj je spreman za rad.

Ponovno dodjeljivanje daljinskog upravljača

- i** Uređajem se može rukovati samo preko jedinog dodijeljenog daljinskog upravljača.

Preduvjet

- Uređaj je isključen.

- ▶ Istovremeno uključite uređaj i pritisnite tipku <+> daljinskog upravljača na oko 30 sekundi sve dok se na zaslonu ne pojavi [Pairing ok].

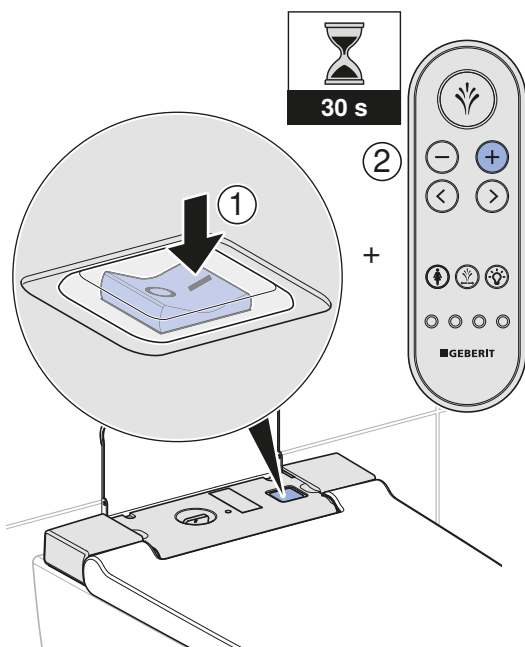

Rezultat

- ✓ Tuš WC-om može se upravljati preko daljinskog upravljača.

Provjera automatskog aktiviranja ispiranja

Sljedeća provjera mora se provesti kad je uređaj izborno opremljen modulom sučelja za aktiviranje ispiranja (art. br. 147.039.00.1).

Preduvjet

- Automatsko aktiviranje ispiranja je potpuno instalirano.
- Automatsko aktiviranje ispiranja uključeno je u glavnom izborniku [Osnovne postavke].
- Svi strujni priključci pravilno su priključeni.

- ▶ Opteretite WC sjedalo na više od 10 sekundi. Nakon toga ga rasteretite.

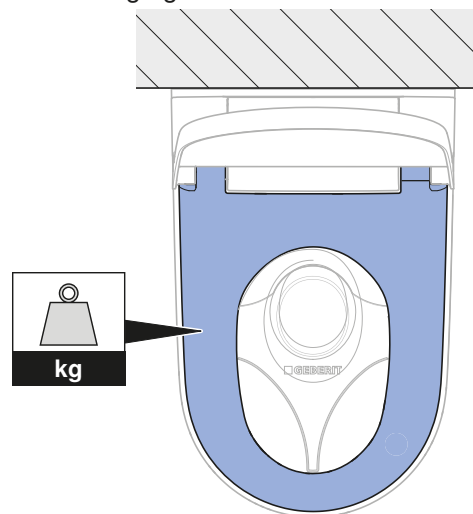

Rezultat

- ✓ Nakon oko 5 sekundi aktivira se ispiranje.

Provjera daljinskog upravljača

- i** Za sljedeće korake provjere valja opteretiti WC sjedalo kako biste simulirali korisnika.

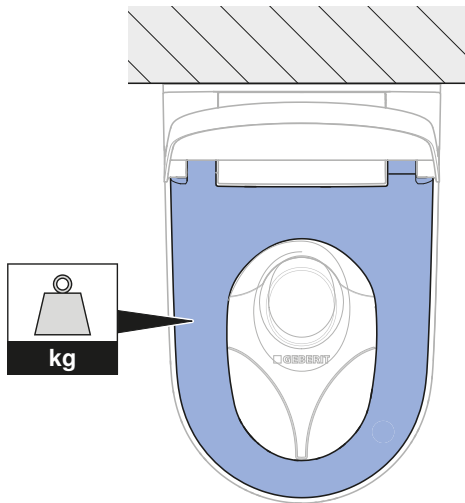

1 Provjerite funkciju analnog tuša.

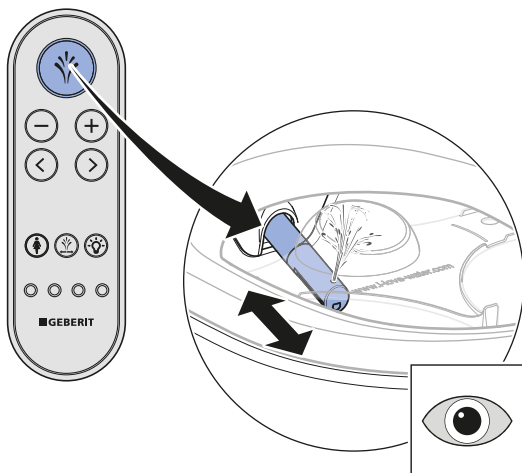

- ✓ Uređaj provodi čišćenje mlaznica.
- ✓ Ručica tuša izlazi.
- ✓ Pokreće se analni tuš.
- ✓ Ručica tuša uvlači se po završetku ciklusa tuširanja.
- ✓ Uređaj provodi čišćenje mlaznica.

2 Provjerite temperaturu vode za tuširanje.

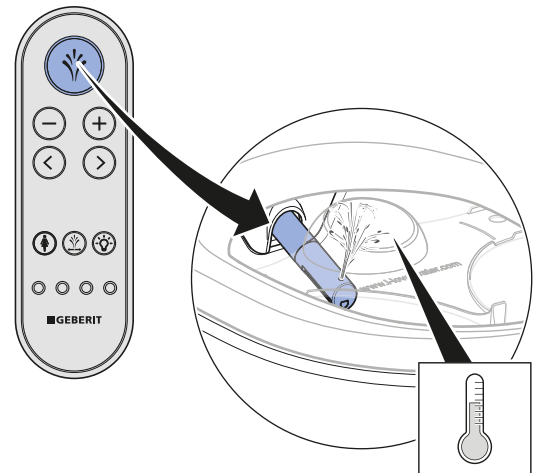

- ✓ Voda za tuširanje osjetno je zagrijana tijekom cijelog ciklusa tuširanja.

3 Provjerite namjestivost jačine mlaza tuša.

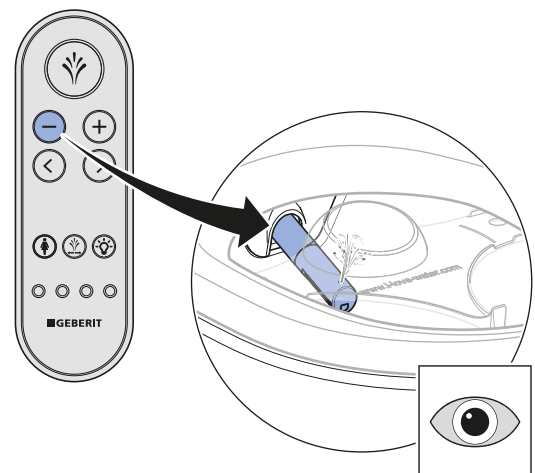
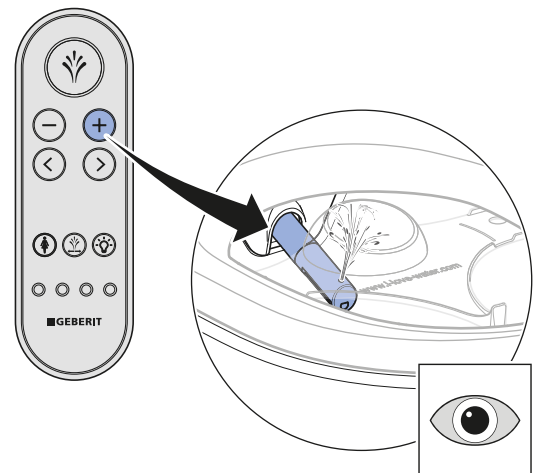

- ✓ Jačina mlaza tuša može se mijenjati tijekom ciklusa tuširanja.

4 Provjerite funkciju lady tuša.

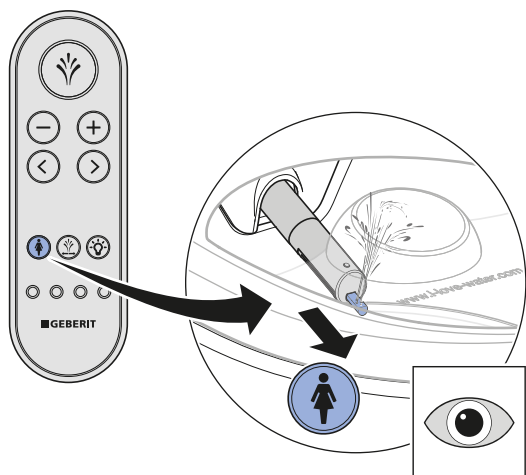

- ✓ Uređaj provodi čišćenje mlaznica.
- ✓ Izvlači se ručica tuša i lady mlaznica.
- ✓ Pokreće se funkcija lady tuša.
- ✓ Aktivni su otvori mlaznica.
- ✓ Ručica tuša i lady mlaznica uvlače se po završetku ciklusa tuširanja.
- ✓ Uređaj provodi čišćenje mlaznica.

5 Provjerite poziciju ručice tuša.

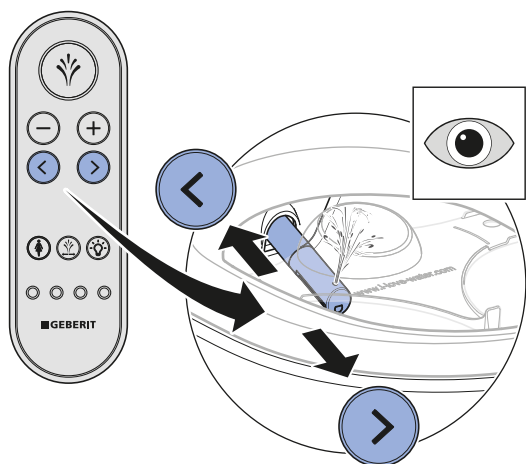

- ✓ Ručica tuša pomiče se prema naprijed / natrag.

6 Provjerite funkciju pulsiranja.

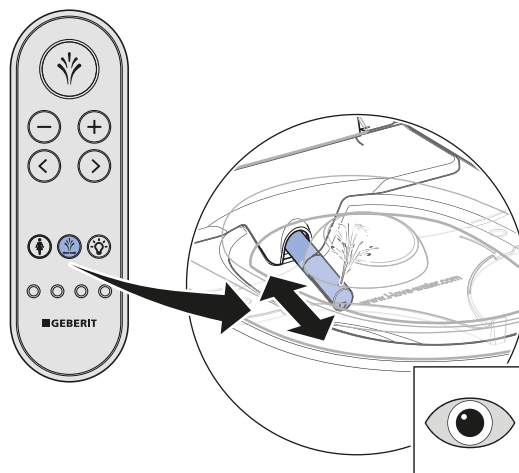

- ✓ Pulsirajuće kretanje se pokreće / zaustavlja.

7 Provjerite funkciju orijentacijskog svjetla.

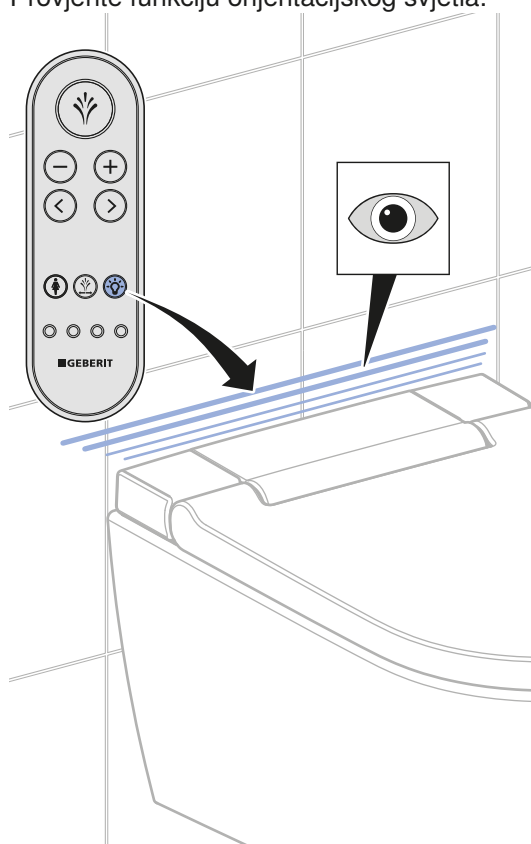

- ✓ Orijentacijsko svjetlo se gasi / pali.

Prilagodba osnovnih postavki kupčevim željama

Prilagođavanje osnovnih postavki



Osnovno namještanje uređaja provedeno je preko stražnje strane daljinskog upravljača.

i Sljedeći koraci prikazani su skraćeno. Vidi upute za korištenje za pregled cjelovite strukture izbornika.

Preduvjet

- Provjera rada uređaja uspješno je provedena.
- Provjera rada daljinskog upravljača uspješno je provedena.

1 Glavni izbornik [Osnovne postavke] pozovite preko tipke sa strelicom <lijevo>/<desno>. Potvrdite tipkom sa strelicom <dolje>

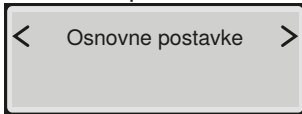

i Podizbornike pozovite tipkama sa strelicama <gore> i <dolje>. Namještanje provedite tipkama sa strelicama <lijevo> i <desno>.

2 Pozovite izbornik [Odabir jezika]. Namjestite jezik izbornika.

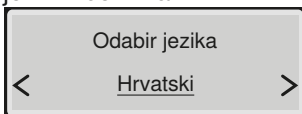

3 Pozovite izbornik [Jačina mlaza tuša]. Namjestite jačinu mlaza tuša.

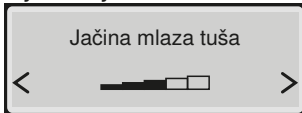

4 Pozovite izbornik [Pozicija ručice tuša]. Namjestite poziciju ručice tuša.

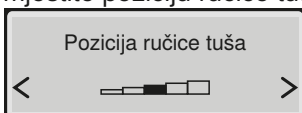

5 Pozovite izbornik [Jačina mlaza tuša Lady]. Namjestite jačinu mlaza tuša za lady tuš.

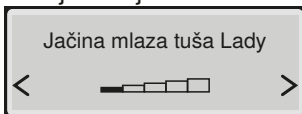

6 Pozovite izbornik [Poz. ručice tuša Lady]. Namjestite poziciju ručice tuša za lady tuš.

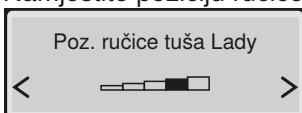

7 Pozovite izbornik [Grijanje vode tuša]. Namjestite grijanje vode tuša.

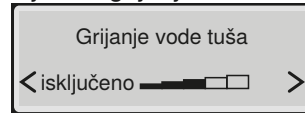

8 Pozovite izbornik [Pulsirajući mlaz]. Isključite, odnosno uključite pulsirajući mlaz.

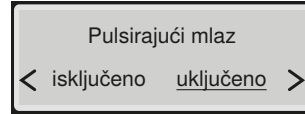

- ✓ [uključeno] = Aktivirana je funkcija pulsiranja analnog tuš.
- ✓ [isključeno] = Deaktivirana je funkcija pulsiranja analnog tuša.

9 Pozovite izbornik [Orijentacijsko svjetlo]. Namjestite ponašanje pri uključenju.

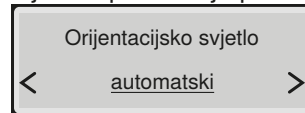

10 Pozovite izbornik [Boja orijent. svjetla]. Namjestite boju.

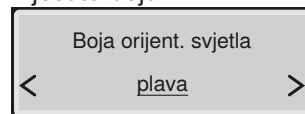

i Ako je instaliran Geberit Monolith Plus odaberite istu boju.

11 Pozovite izbornik [Jakost orijen. svjetla]. Namjestite svjetlinu.

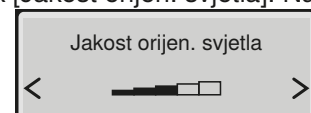

12 Pozovite izbornik [Tvrdoća vode]. Stupanj tvrdoće namjestite u skladu s lokalnom tvrdoćom vode.

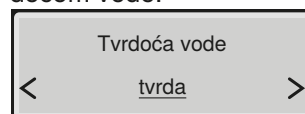

Područje	° fH	° dH	° eH
meka	≤ 15	≤ 8	≤ 11
srednje tvrda	15–25	8–14	11–18
tvrda	> 25	> 14	> 18

i Ako je nepoznata lokalna tvrdoća vode, stupanj namjestite na [tvrda].

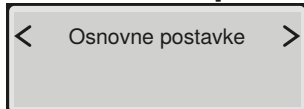
13 Pozovite izbornik [Osnovne postavke].**Rezultat**

- ✓ Postavke su pohranjene.
- ✓ Uređaj je pravilno namješten.

Puštanje u pogon**Puštanje uređaja u pogon****Preduvjet**

- Provjera rada daljinskog upravljača uspješno je provedena.
- Uređaj je pravilno namješten.

1

Uklonite zaštitu od prskanja.

**2**

Očistite uređaj.

3

Zatvorite WC sjedalo i poklopac WC-a.

Rezultat

- ✓ Uređaj je spreman za rad i može se predati kupcu.

Predaja uređaja

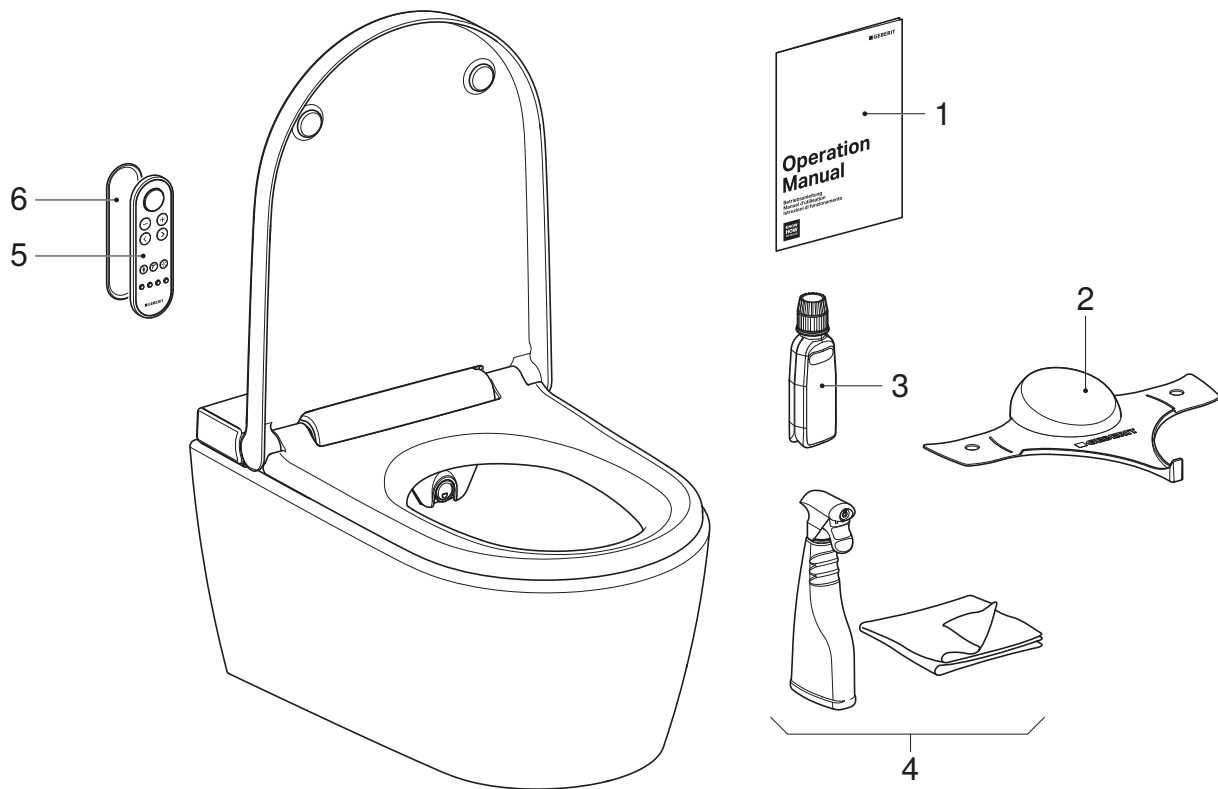

- 1 Upute za korištenje
- 2 Geberit AquaClean zaštita od prskanja
- 3 Geberit AquaClean sredstvo za uklanjanje kamenca
- 4 Geberit AquaClean komplet za čišćenje
- 5 Daljinski upravljač
- 6 Zidni nosač za daljinski upravljač

Preduvjet

- Prvo puštanje u pogon uspješno je provedeno.
- Sve su komponente uporabne i neoštećene.

1 Na zadnju stranicu uputa za korištenje naljepite dodatnu naljepnicu sa serijskim brojem za kasniju upotrebu.

2 Uputite kupca u upotrebu i čišćenje u skladu s uputama za korištenje.

i Napomenite mu godišnji ciklus uklanjanja kamenca. Za detaljne informacije o rukovanju i čišćenju vidi upute za korištenje.

3 Dokumente za krajnjeg korisnika i opseg isporuke predajte u cijelosti.

4 Zajedno s kupcem ispunite jamstveni list, naljepite naljepnicu sa serijskim brojem i pošaljite tvrtki Geberit.

Ispitivanje funkcionalnosti

Pokretanje daljinskog upravljača

- i** U slučaju da je u neposrednoj blizini instalirano više uređaja istog tipa (npr. u hotelu), daljinski upravljač mora da bude dodeljen. → Pogledajte „Ponovno dodeljivanje daljinskog upravljača“, strana 166.

- 1** Skinuti zidni držač.

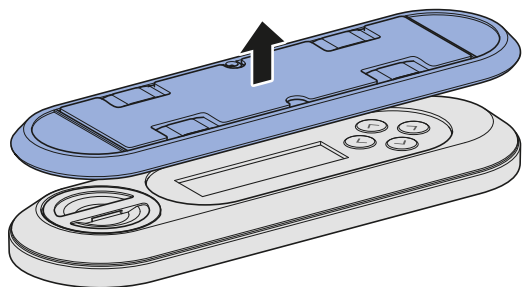

- 2** Otvoriti odeljak baterije i staviti bateriju.

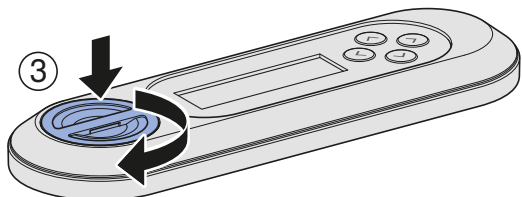
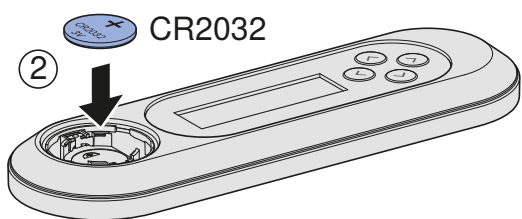
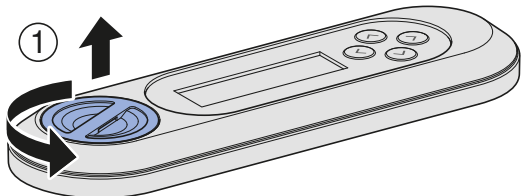

Uključivanje uređaja

Preduslov

- Uređaj je montiran i priključen.
- Zaštita od prskanja je montirana.
- Gornja završna pokrivna ploča je montirana.
- Ako je opciono instaliran modul interfejsa za aktiviranje ispiranja: Svi utikači su povezani.

- 1** Otvoriti dovod vode na kugla ventilu.

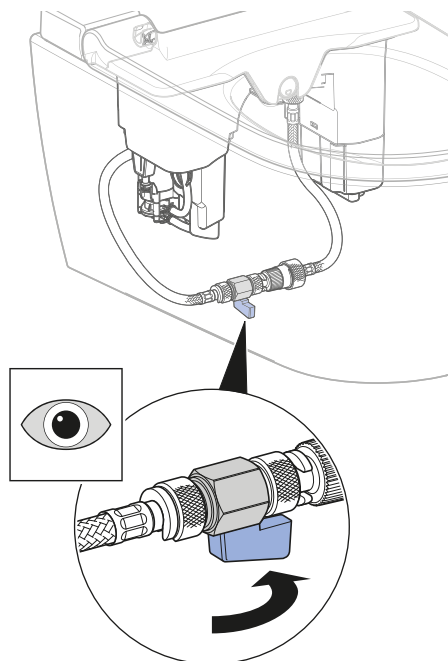

- i** U slučaju da ne postoji direktni glavni priključak, utaknite mrežni utikač.

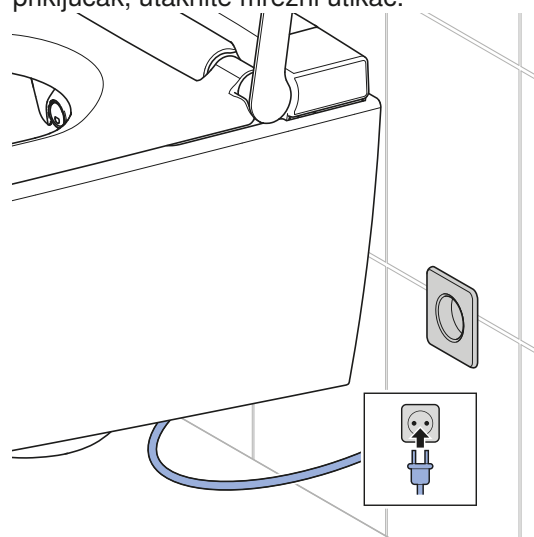

2 Otklopiti završnu pokrivnu ploču.

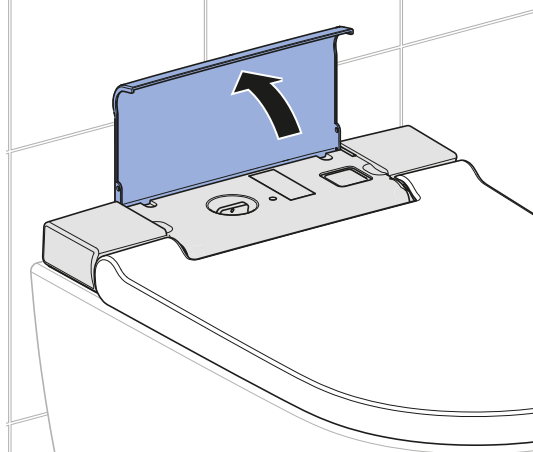

4 Zatvoriti završnu pokrivnu ploču.

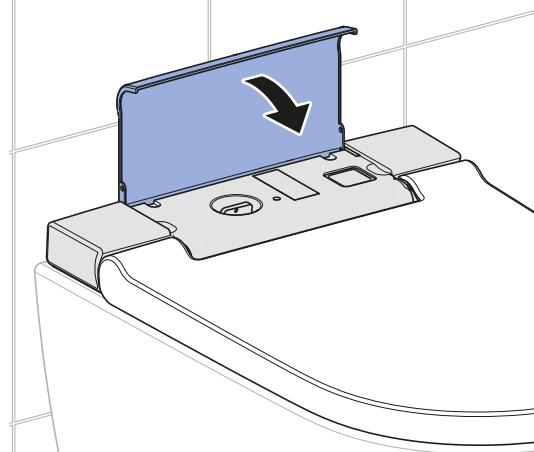

3 Uključiti uređaj.

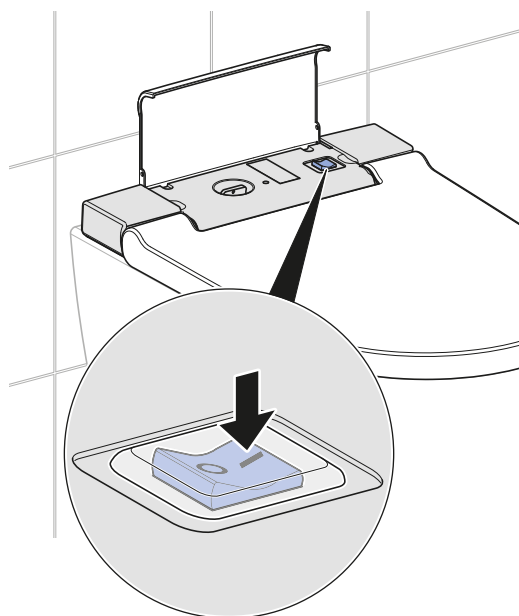

- ✓ Nakon uključivanja, uređaj se pokreće. Svetlo za orijentaciju treperi plavo.

Rezultat

- ✓ Svetlo za orijentaciju svetli.
- ✓ Uređaj je spreman za upotrebu.

Ponovno dodeljivanje daljinskog upravljača

- i** Uređajem može da se upravlja samo putem jednog dodeljenog daljinskog upravljača.

Preduslov

- Uređaj je isključen.

- ▶ Istovremeno uključiti uređaj i pritisnuti na oko 30 sekundi taster <+> na daljinskom upravljaču, sve dok se na ekranu ne pojavi [Pairing ok].

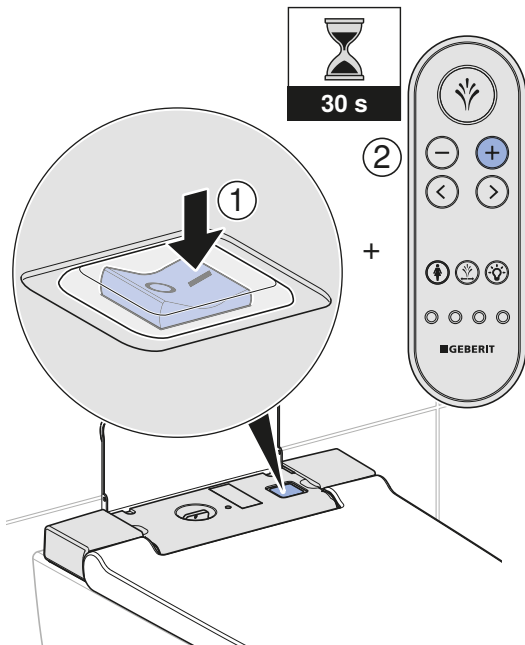

Rezultat

- ✓ Sada se može upravljati WC-om sa tušem pomoću daljinskog upravljača.

Provera automatskog aktiviranja ispiranja

Sledeća provera mora da se izvrši samo u slučaju ako je uređaj opciono opremljen modulom interfejsa za aktiviranje ispiranja (br. art. 147.039.00.1).

Preduslov

- Automatsko aktiviranje ispiranja je u potpunosti instalirano.
- Automatsko aktiviranje ispiranja je uključeno u glavnom meniju [Osnovna podešavanja].
- Svi utični spojevi su pravilno priključeni.

- ▶ Opteretiti WC sedište na duže od 10 sekundi. Nakon toga je rasteretiti.

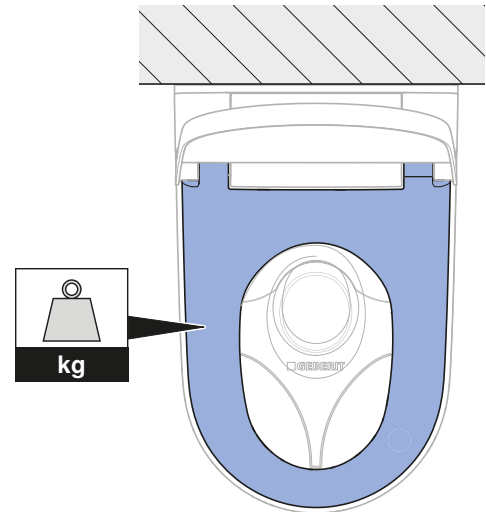

Rezultat

- ✓ Nakon oko 5 sekundi se aktivira ispiranje.

Provera daljinskog upravljača

- i** Za sledeće korake ispitivanja, WC sedište mora da se optereti kako bi se simulirao korisnik.

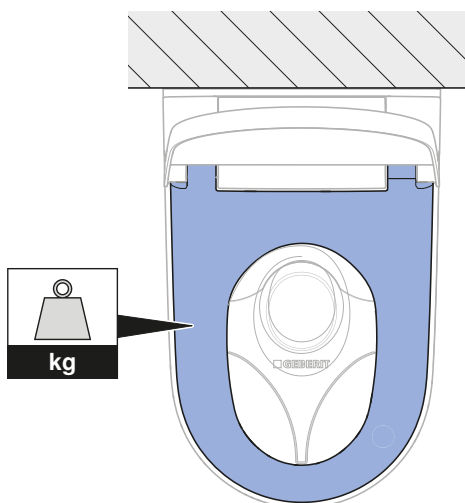

1 Proverite funkciju tuširanja analnog predela.

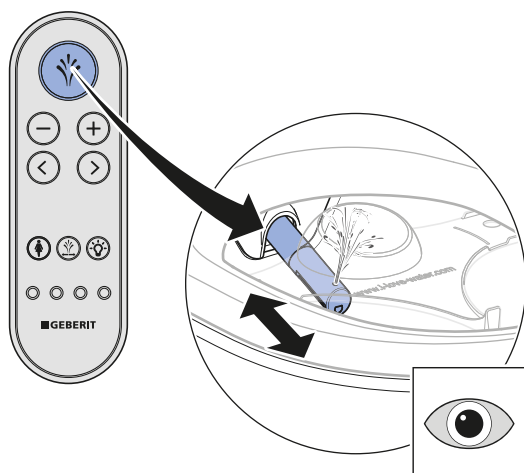

- ✓ Uređaj sprovodi čišćenje prskalice.
- ✓ Ručica tuša se izvlači.
- ✓ Tuširanje analnog predela se pokreće.
- ✓ Nakon završetka ciklusa tuširanja ručica tuša se uvlači.
- ✓ Uređaj sprovodi čišćenje prskalice.

2 Proveriti temperaturu vode.

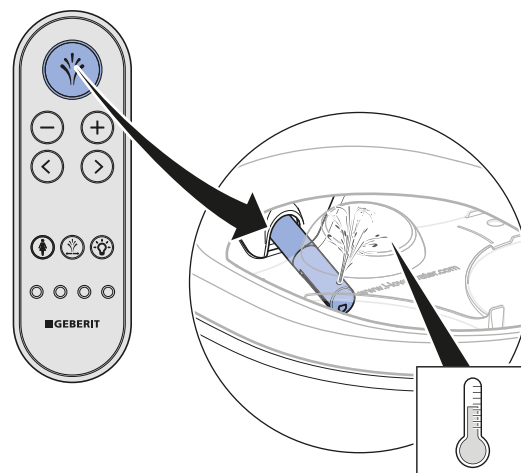

- ✓ Voda tuša je tokom čitavog ciklusa tuširanja osetno topla.

3 Proveriti podešenost jačine mlaza.

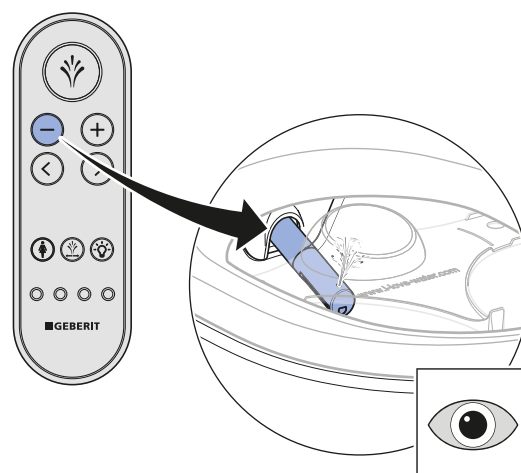
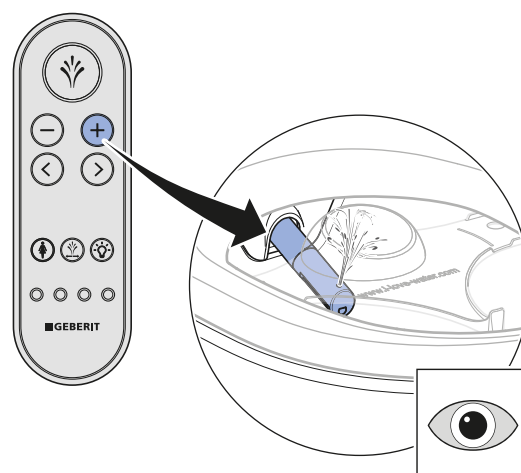

- ✓ Jačina mlaza može da se menja tokom ciklusa tuširanja.

4 Proverite funkciju tuša za dame.

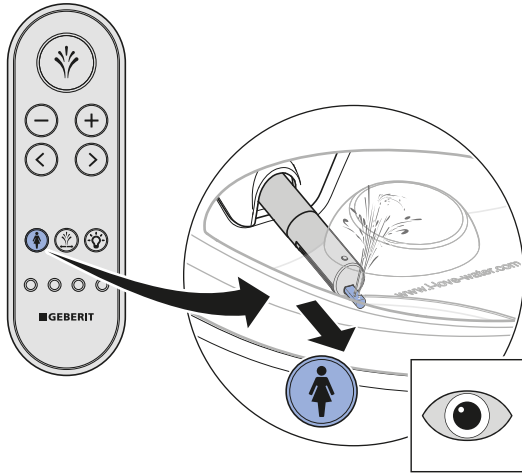

- ✓ Uređaj sprovodi čišćenje prskalice.
- ✓ Ručica tuša i prskalice za dame se izvlače.
- ✓ Pokreće se funkcija tuša za dame.
- ✓ Svi otvori prskalice su aktivni.
- ✓ Nakon završetka ciklusa tuširanja ručica tuša i prskalice za dame se uvlače.
- ✓ Uređaj sprovodi čišćenje prskalice.

5 Ispitati položaj ručice za tuširanje.

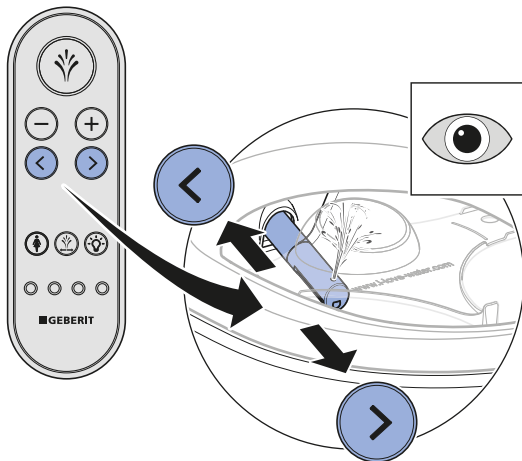

- ✓ Ručica tuša se pokreće prema napred/nazad.

6 Ispitati oscilujuću funkciju.

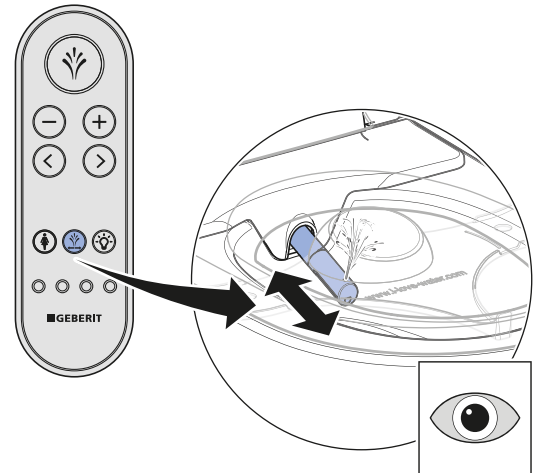

- ✓ Osciljući pokret se pokreće/zaustavlja.

7 Ispitati funkciju svetla za orijentaciju.

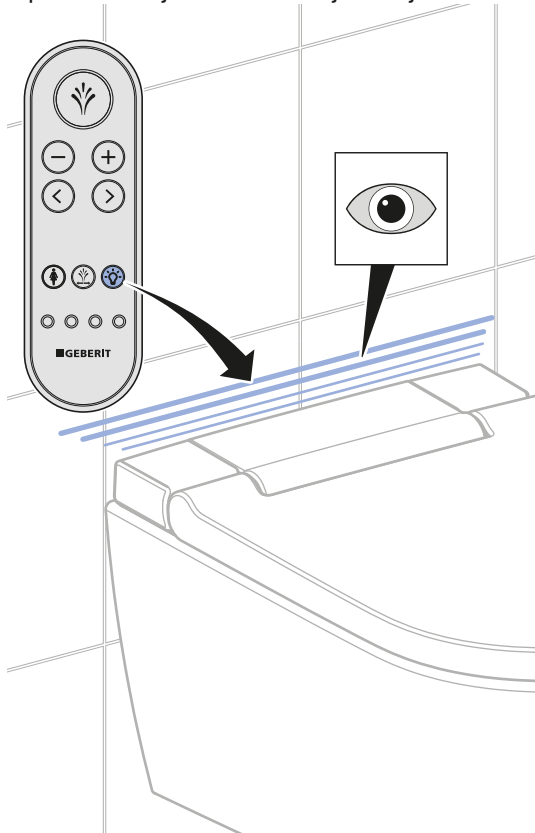

- ✓ Svetlo za orijentaciju se gasi/svetli.

Prilagođavanje osnovnih podešavanja prema želji korisnika

Prilagođavanje osnovnih podešavanja

- i** Osnovna podešavanja uređaja vrše se na zadnjoj strani daljinskog upravljača.
- i** Sledeći koraci prikazani su u skraćenoj verziji. Pogledajte uputstvo za rukovanje za pregled kompletne strukture menija.

Preduslov

- Test rada uređaja je uspešno izvršen.
- Test rada daljinskog upravljača je uspešno izvršen.

- 1** Pozovite glavni meni [Osnovna podešavanja] preko tastera sa strelicama <levo>/<desno>. Potvrda preko tastera sa strelicama <dole>

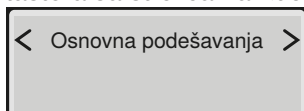

- i** Podmeniji se pozivaju pomoću tastera sa strelicama <gore> i <dole>. Podešavanja se vrše pomoću tastera sa strelicama <levo> i <desno>.

- 2** Pozovite sadržaj [Izbor jezika]. Podesiti jezik menija.

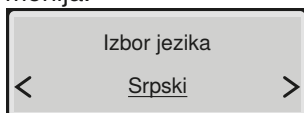

- 3** Pozvati sadržaj [Jačina mlaza]. Podesiti jačinu mlaza.

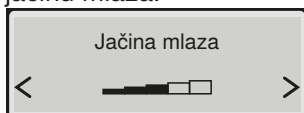

- 4** Pozvati sadržaj [Položaj ručice tuša]. Podesiti položaj ručice tuša.

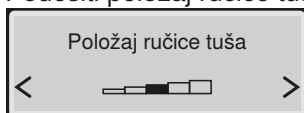

- 5** Pozvati sadržaj [Jač.mlaza tuša za dame]. Podesiti jačinu mlaza tuša za dame.

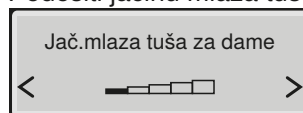

- 6** Pozvati sadržaj [Pol. ruč. tuša za dame]. Podesiti položaj ručice tuša za dame.

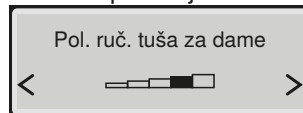

- 7** Pozvati sadržaj [Grejanje vode tuša]. Podesiti grejanje vode tuša.

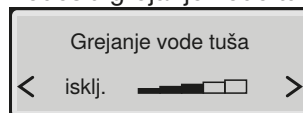

- 8** Pozvati sadržaj [Oscilujuć mlaz]. Isključiti odn. uključiti oscilujuć mlaz.

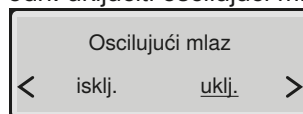

- ✓ [uklj.] = Oscilujuća funkcija tuširanja analnog predela je aktivirana.
- ✓ [isklj.] = Oscilujuća funkcija tuširanja analnog dela je deaktivirana.

- 9** Pozovite sadržaj [Svetlo za orijentaciju]. Podesiti ponašanje prilikom uključivanja.

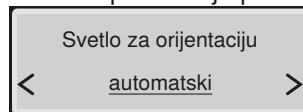

- 10** Pozvati sadržaj [Boja svetl.za orijent.]. Podesiti boju.



- i** Ako je instaliran Geberit Monolith Plus, izaberite istu boju.

- 11** Pozvati sadržaj [Jač. svet. za orijent.]. Podesiti jačinu svetla.

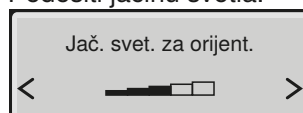

- 12** Pozvati sadržaj [Tvrdoća vode]. Stepen tvrdoće podesiti prema lokalnoj tvrdoći vode.

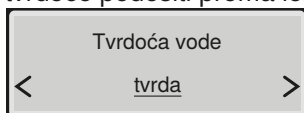

Oblast	° fH	° dH	° eH
meka	≤ 15	≤ 8	≤ 11
srednja	15–25	8–14	11–18
tvrda	> 25	> 14	> 18



Kada vam nije poznata lokalna tvrdoća vode, podesite nivo tvrdoće na [tvrda].

- 13** Pozvati sadržaj [Osnovna podešavanja].

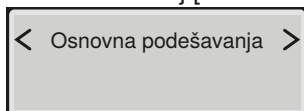

Rezultat

- ✓ Podešavanja su sačuvana.
- ✓ Uređaj je pravilno podešen.

Puštanje u rad

Pokretanje uređaja

Preduslov

- Test rada daljinskog upravljača je uspešno izvršen.
- Uređaj je pravilno podešen.

1

Ukloniti zaštitu od prskanja.

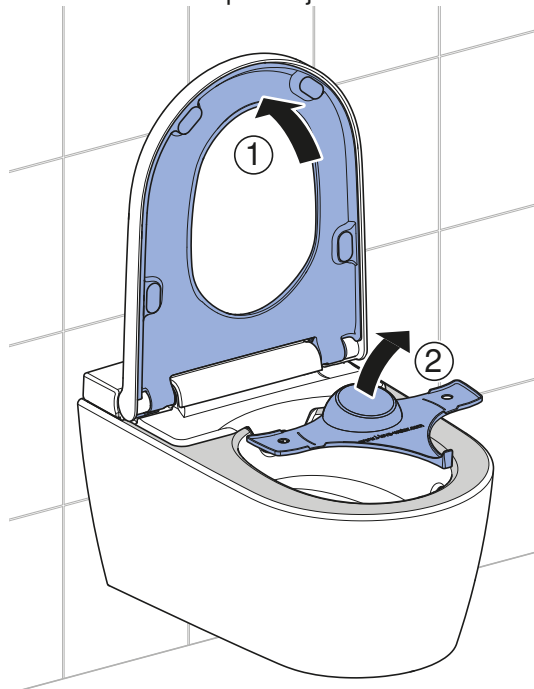

2

Očistiti uređaj.

3

Zatvoriti WC sedište i poklopac WC-a.

Rezultat

- ✓ Uređaj je spreman za upotrebu i može da se preda korisniku.

Predaja uređaja

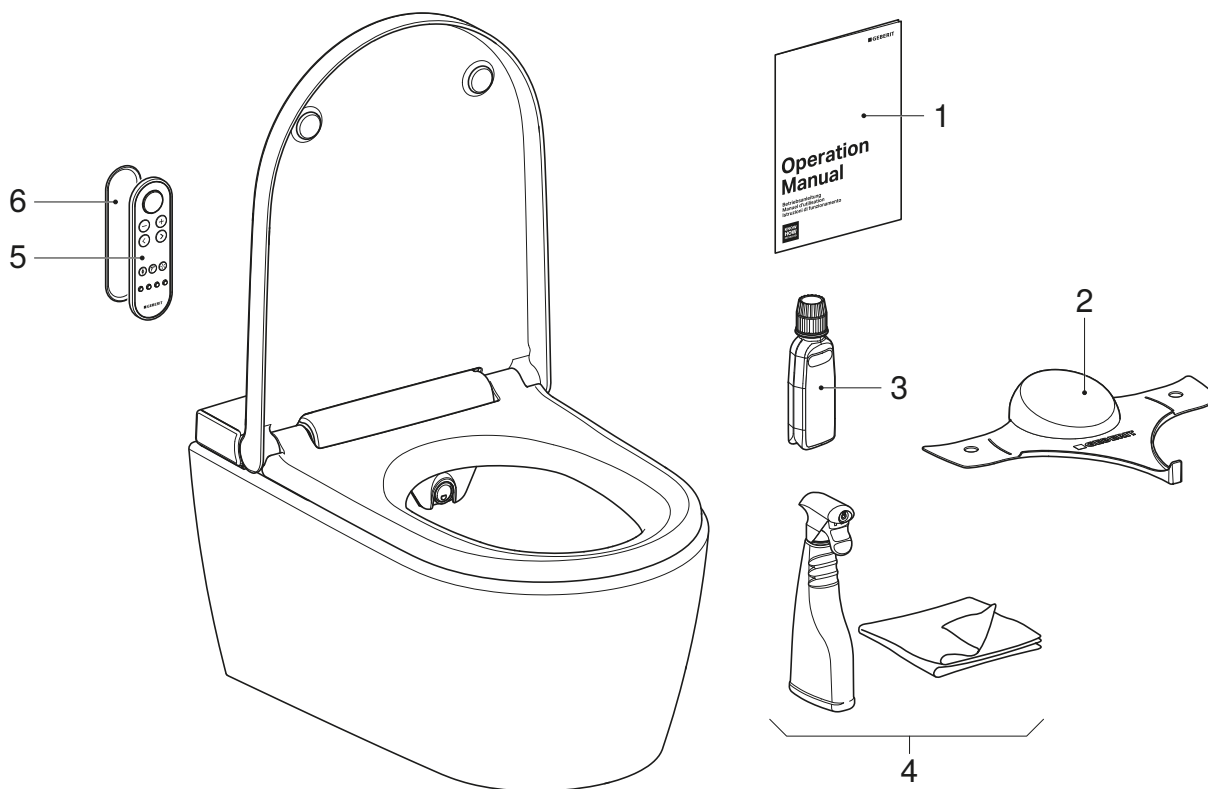

- 1 Uputstvo za rukovanje
- 2 Geberit AquaClean zaštita od prskanja
- 3 Geberit AquaClean sredstvo za rastvaranje kamenca
- 4 Geberit AquaClean komplet za čišćenje
- 5 Daljinski upravljač
- 6 Zidni držač za daljinski upravljač

Preduslov

- Prvo puštanje u pogon je uspješno sprovedeno.
- Sve komponente su operativne i neoštećene.

1 Drugu nalepnicu sa serijskim brojem za kasniju upotrebu zalepiti na zadnju stranu uputstva za rukovanje.

2 Kupcu dati instrukcije o rukovanju i čišćenju u skladu sa uputstvom za rukovanje.

i Uputiti ga na godišnji ciklus uklanjanja kamenca. Za dodatne informacije o rukovanju i čišćenju pogledajte uputstvo za rukovanje.

3 Predati kompletnu dokumentaciju za krajnjeg korisnika i obim isporuke.

4 Zajedno sa kupcem ispuniti garantni list, zalepiti nalepnicu sa serijskim brojem i poslati ga kompaniji Geberit.

Функционален тест

Привеждане в действие на устройството за дистанционно управление

i Ако се инсталират повече уреди от същия вид в непосредствена близост (напр. в хотел), устройството за дистанционно управление трябва да бъде настроено. → Вижте „Нова настройка на устройството за дистанционно управление“, страница 174.

1 Свалете окачената стойка.

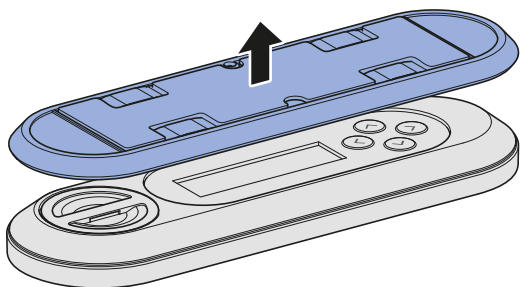

2 Отворете отделениято за батерии и поставете батерия.

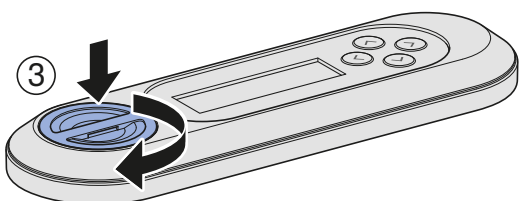
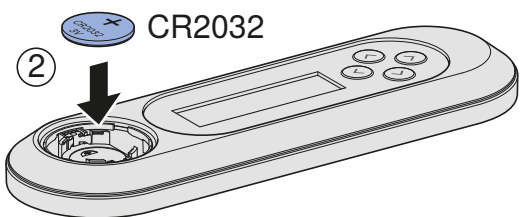
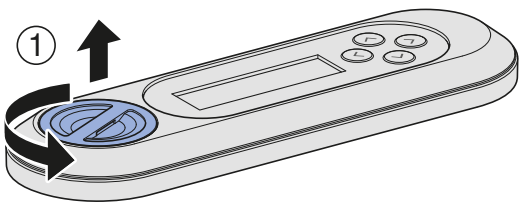

Включване на уреда

Условие

- Уредът е монтиран и свързан.
- Предпазната престилка е монтирана.
- Горният декоративен капак е монтиран.
- Ако опционално е монтиран интерфейсен модул за задействане на промиване: всички щепсели са свързани.

1 Отворете водоподаването от сферичния

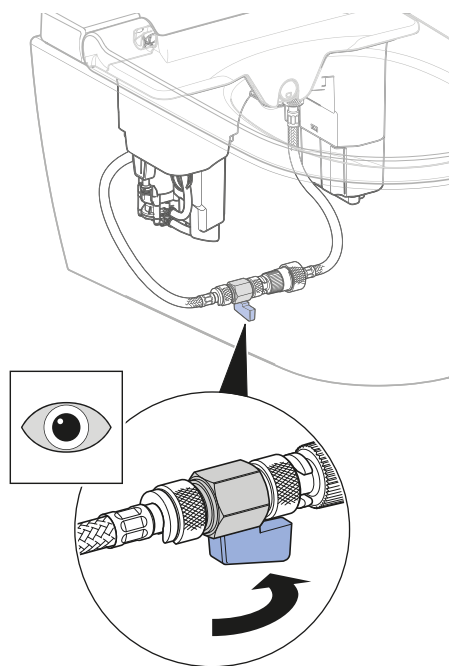

кран.

i Ако няма директна връзка с мрежата, пъхнете щепсела.

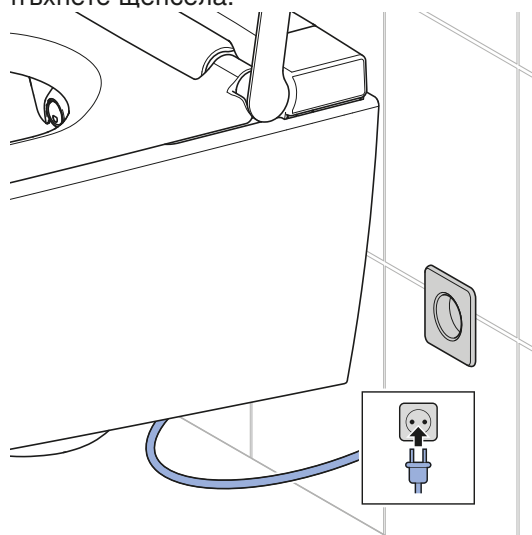

2 Отворете декоративния капак.

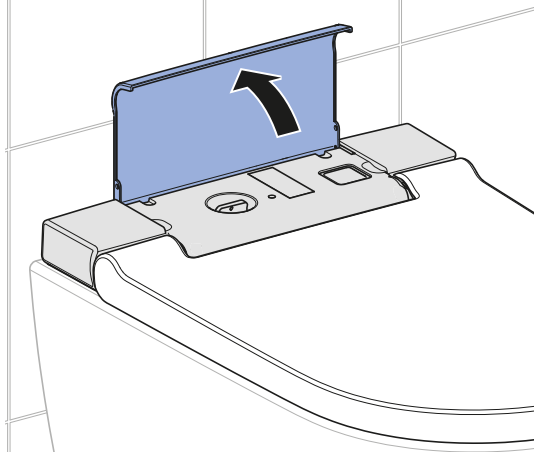

4 Затворете декоративния капак.

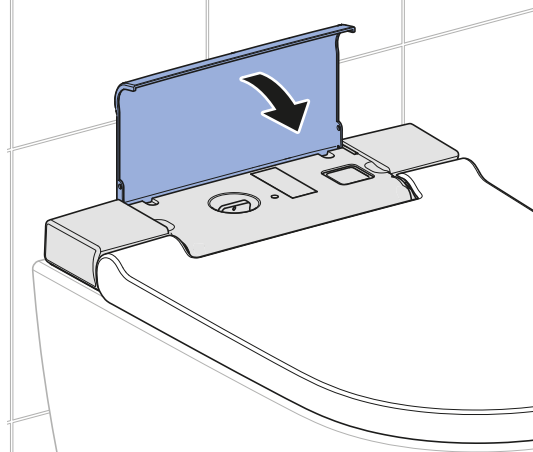

3 Включете уреда.

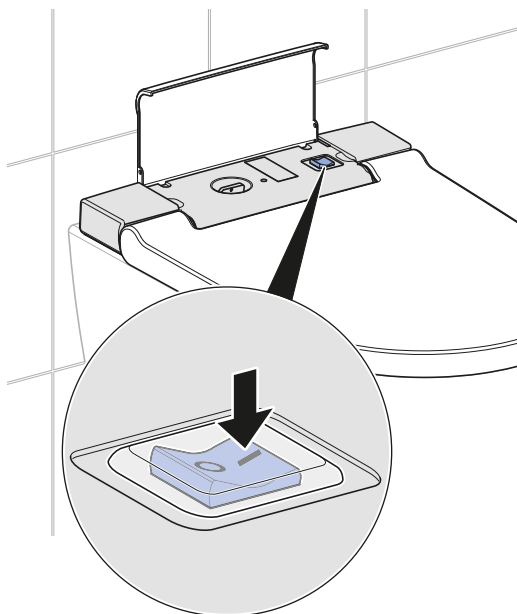

- ✓ След включване уредът се инициализира. Ориентиращата светлина мига в синьо.

Резултат

- ✓ Ориентиращата светлина свети.
- ✓ Уредът е готов за експлоатация.

Нова настройка на устройството за дистанционно управление

- i** Уредът може да се обслужва само от уникално, специално настроено устройство за дистанционно управление.

Условие

- Уредът е изключен.

- ▶ Едновременно включете уреда и натиснете бутон <+> на устройството за дистанционно управление за прибл. 30 секунди, докато на дисплея се покаже [Pairing ok].

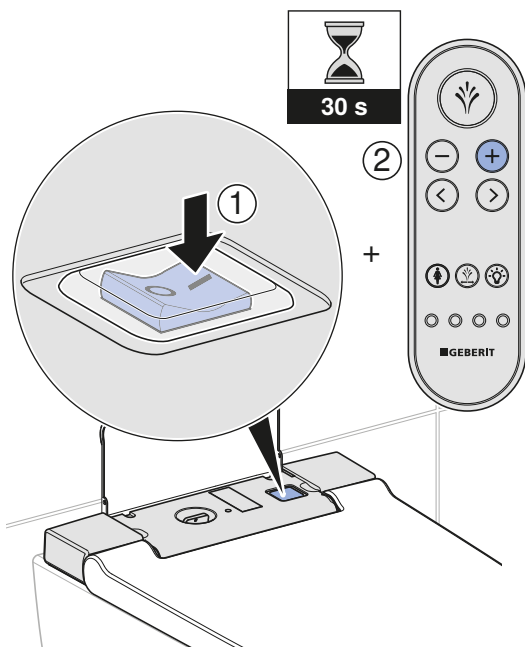

Резултат

- ✓ Сега душ тоалетната може да се контролира от устройството за дистанционно управление.

Проверка на автоматичното задействане на промиването

Трябва да бъде извършена следната проверка, когато уредът опционално е оборудван с интерфейсен модул за задействане на промиване (арт. № 147.039.00.1).

Условие

- Автоматичното задействане на промиването е монтирано изцяло.
- Автоматичното задействане на промиването е включено от главното меню [Основни настройки].
- Всички щепселни съединения са свързани правилно.

- ▶ Натоварете тоалетното седало за повече от 10 секунди. След това спрете натоварването.

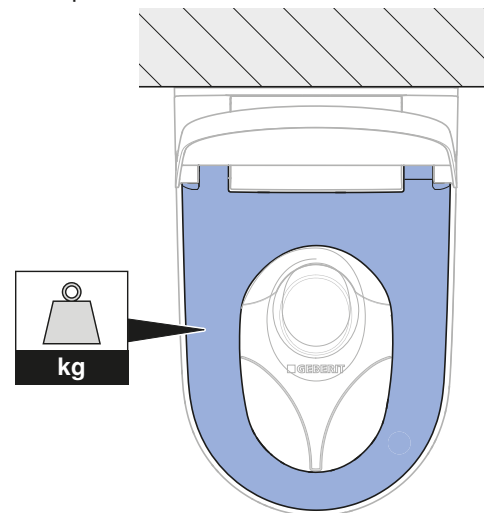

Резултат

- ✓ След около 5 секунди се задейства промиване.

Проверка на устройството за дистанционно управление

- i** При следващите стъпки на проверката тоалетното седало трябва да бъде натоварено, за да се симулира присъствие на потребител.

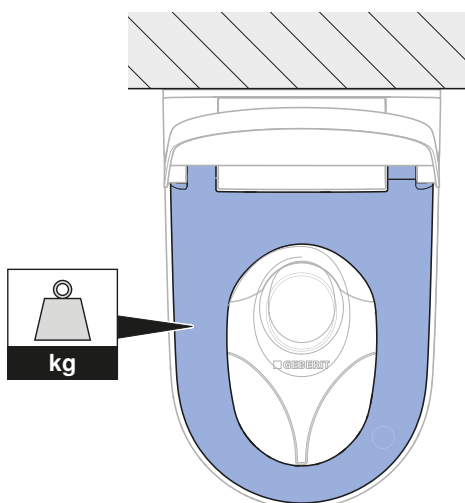

1 Проверете функцията на аналния душ.

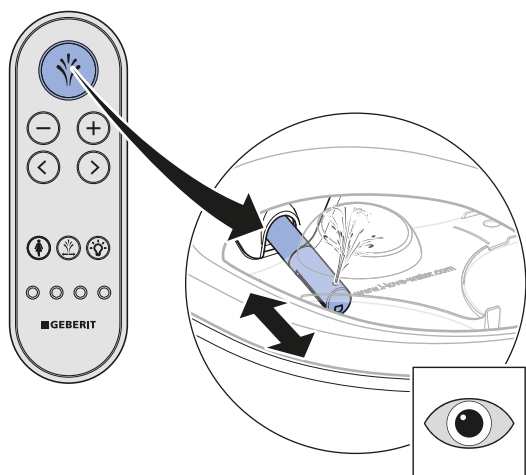

- ✓ Уредът извършва почистване на дюзата.
- ✓ Душ рамото се изтегля.
- ✓ Аналният душ стартира.
- ✓ След края на цикъла на душа, душ рамото се прибира.
- ✓ Уредът извършва почистване на дюзата.

2 Проверете температурата на водата за душа.

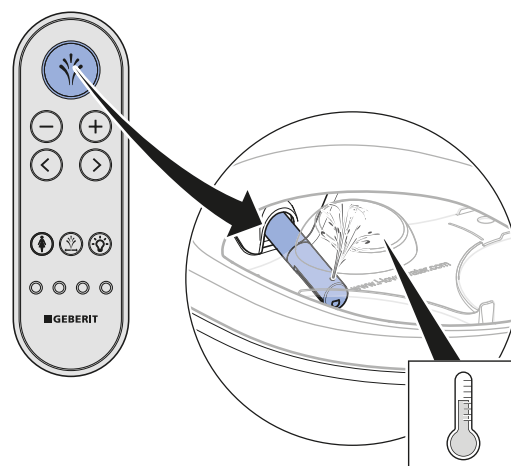

- ✓ През време на целия цикъл на душа водата чувствително се затопля.

3 Проверете възможността за регулиране на интензивността на впръскване.

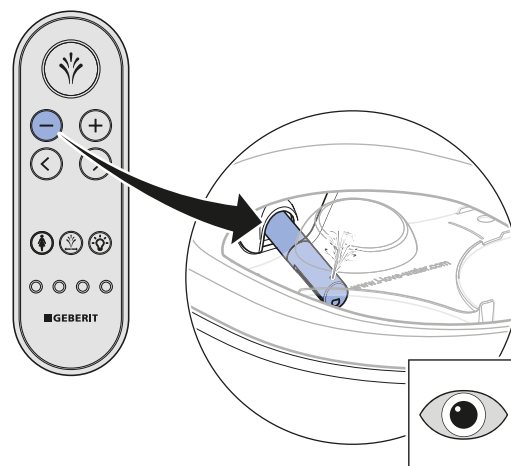
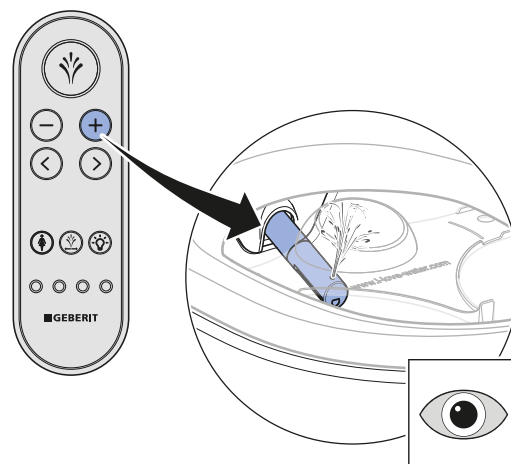

- ✓ По време на цикъла на душа може да бъде променена интензивността на впръскване.

4 Проверете функцията на дамския душ.

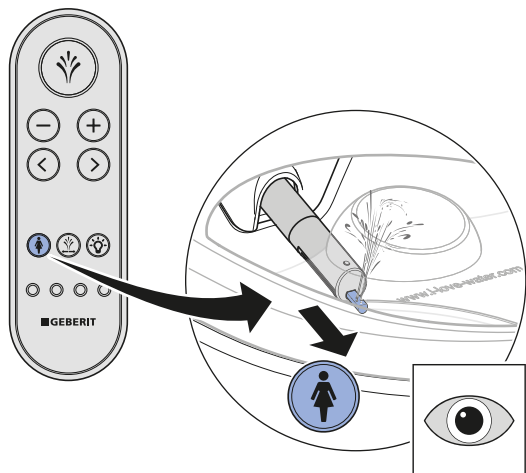

- ✓ Уредът извършва почистване на дюзата.
- ✓ Душ рамото и дюзата на дамския душ се изтеглят.
- ✓ Функцията за дамски душ се стартира.
- ✓ Отворите на дюзата са активни.
- ✓ След края на цикъла на душа душ рамото и дюзата на дамския душ се прибират.
- ✓ Уредът извършва почистване на дюзата.

5 Проверете положението на рамото на душа.

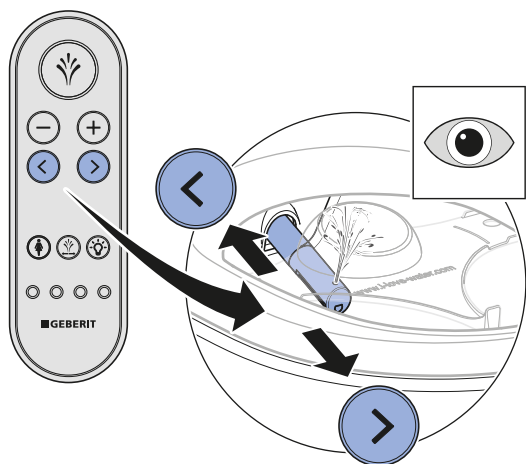

- ✓ Душ рамото се движи напред/назад.

6 Проверете осцилиращата функция.

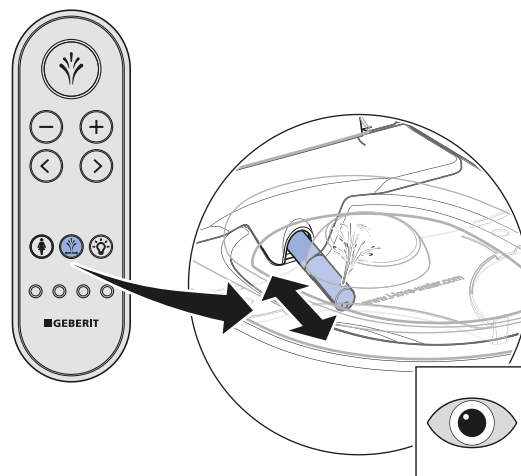

- ✓ Осцилиращото движение се пуска/спира.

7 Проверете функцията на ориентиращата светлина.

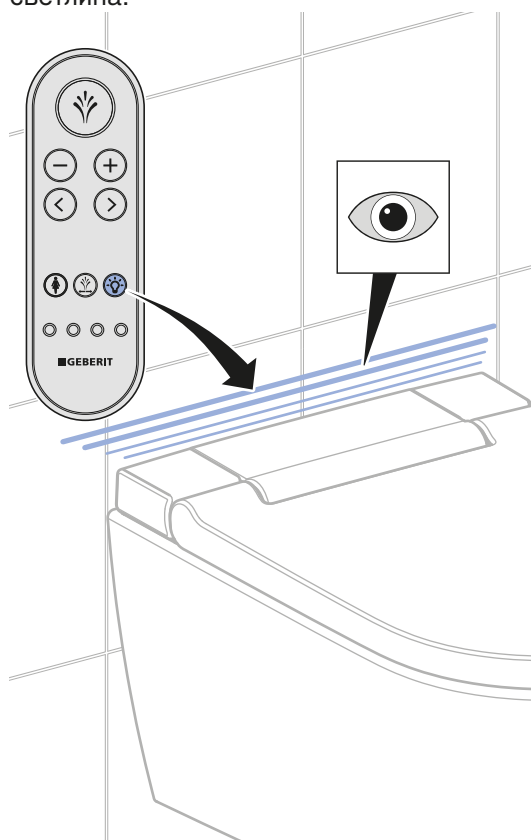

- ✓ Ориентиращата светлина изгасва/светва.

Регулиране на основните настройки според желанието на клиента

Регулиране на основната настройка

i Основните настройки на уреда са направени от задната страна на устройството за дистанционно управление.

i Следващите стъпки са представени накратко. Вижте ръководството за експлоатация за преглед на цялостната структура на менюто.

Условие

- Функционалният тест на уреда е извършен успешно.
- Функционалният тест на устройството за дистанционно управление е извършен успешно.

1 Изведете главното меню [Основни настройки] с помощта на бутоните със стрелки <наляво>/<надясно>. Потвърдете с помощта на бутон със стрелка <надолу>

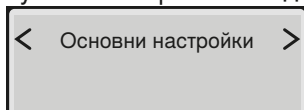

i Изведете подменютата с помощта на бутоните със стрелки <нагоре> и <надолу>. Направете настройките с помощта на бутоните със стрелки <наляво> и <надясно>.

2 Изведете меню [Избор на език]. Настройте езика за менюто.

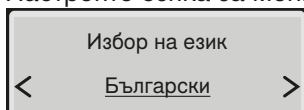

3 Изведете меню [Интенз. на впръскване]. Регулирайте интензивността на впръскване.

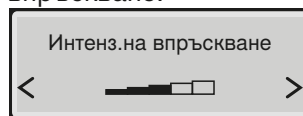

4 Изведете меню [Позиция на душ рамото]. Регулирайте положението на рамото на душа.

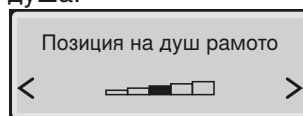

5 Изведете меню [Инт.на впръскв.-дами]. Регулирайте интензивността на впръскване на дамския душ.

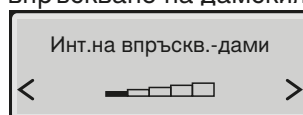

6 Изведете меню [Поз.душ рамото-дами]. Регулирайте положението на рамото на душа на дамския душ.

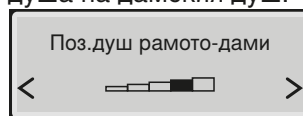

7 Изведете меню [Нагр.водата за душа]. Регулирайте нагриването на водата за душа.

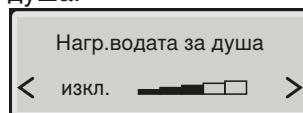

8 Изведете меню [Пулсиращ душ]. Изключете, респ. включете пулсиращия душ.

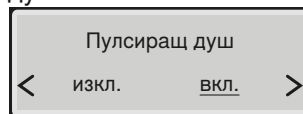

- ✓ [вкл.] = Осцилиращата функция на аналния душ се активира.
- ✓ [изкл.] = Осцилиращата функция на аналния душ се деактивира.

- 9** Изведете меню [Ориент. светлина].
Задайте настройки за начина на включване.

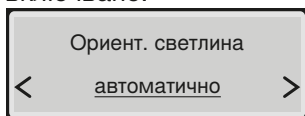

- 10** Изведете меню [Ориент. светлина цвят].
Задайте цвета.

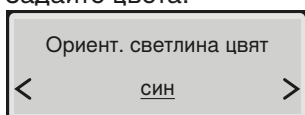

- i** Ако е инсталиран Geberit Monolith Plus, изберете същия цвят.

- 11** Изведете меню [Ориент. светлина яркост].
Задайте яркостта.

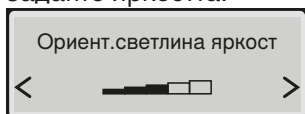

- 12** Изведете меню [Твърд. на водата].
Настройте степента на твърдост на водата според твърдостта на водата в района.

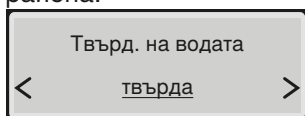

Диапазон	° fH	° dH	° eH
мека	≤ 15	≤ 8	≤ 11
средна	15–25	8–14	11–18
твърда	> 25	> 14	> 18

- i** Задайте степента на [твърда], ако твърдостта на водата в района не Ви е известна.

- 13** Изведете меню [Основни настройки].

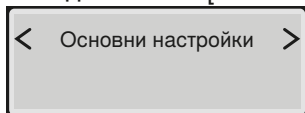

Резултат

- ✓ Настройките са запазени.
- ✓ Уредът е настроен правилно.

Въвеждане в експлоатация

Привеждане на уреда в действие

Условие

- Функционалният тест на устройството за дистанционно управление е извършен успешно.
- Уредът е настроен правилно.

- 1** Отстранете предпазната престилка.



- 2** Почистете уреда.

- 3** Затворете тоалетното седало и капака на тоалетната.

Резултат

- ✓ Уредът е готов за експлоатация и може да бъде предаден на клиента.

Предаване на уреда

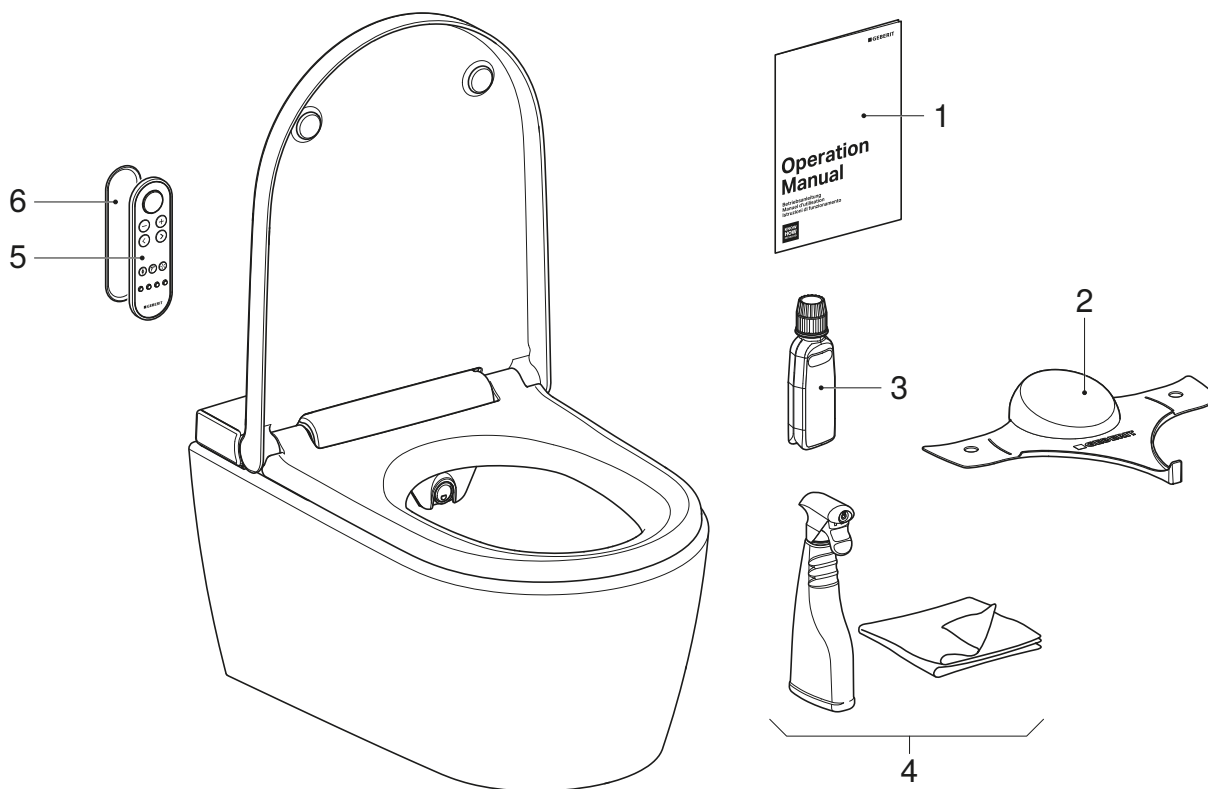

- 1 Ръководство за експлоатация
- 2 Предпазна престилка Geberit AquaClean
- 3 Препарат за почистване на варовик Geberit AquaClean
- 4 Комплект за почистване Geberit AquaClean
- 5 Устройство за дистанционно управление
- 6 Окачена стойка за устройството за дистанционно управление

Условие

- Първото въвеждане на уреда в експлоатация е извършено успешно.
- Всички компоненти са изправни и без дефекти.

- 1** Залепете втора лепенка със серийен номер за по-късна употреба на последната страница на ръководството за експлоатация.
- 2** Инструктирайте клиента относно функционирането и почистването съгласно ръководството за експлоатация.
- i** Обърнете вниманието му върху периодичността на почистване от варовика. За по-подробна информация относно функционирането и почистването вижте ръководството за експлоатация.
- 3** Предайте изцяло документите за клиента и комплекта на доставката.
- 4** Попълнете с клиента гаранционната карта, залепете лепенката със серийен номер и я изпратете на фирма Geberit.

Test de funcționare

Punerea în funcțiune a telecomenzii

i În cazul în care sunt instalate mai multe aparate de același tip în imediata apropiere (de ex. în spații hoteliere), telecomanda trebuie alocată. → Vezi „Realocarea telecomenzii”, pagina 182.

1 Scoateți suportul de fixare pe perete.

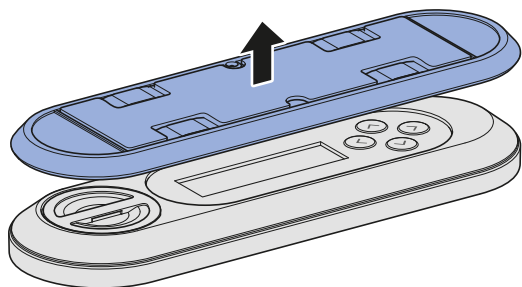

2 Deschideți locașul pentru baterii și înlocuiți bateriile.

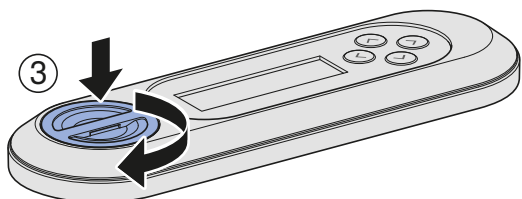
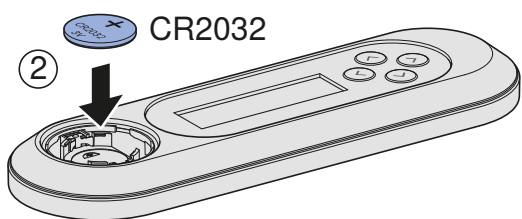
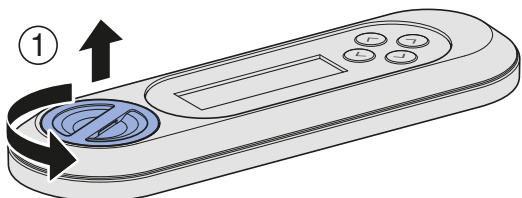

Pornirea aparatului

Premisă

- Aparatul este montat și racordat.
- Protecția împotriva stropirii este montată.
- Capacul de design din partea de sus este montat.
- Dacă modulul de interfață pentru acționarea spălării este instalat opțional: toate ștecherile sunt conectate.

1 Deschideți valva de alimentare cu apă de la robinetul de închidere cu bilă.

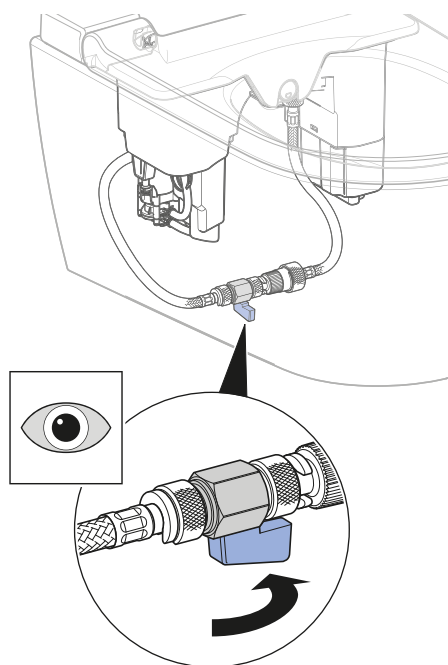

i Dacă nu există alimentare directă de la rețea, introduceți ștecherul în priză.

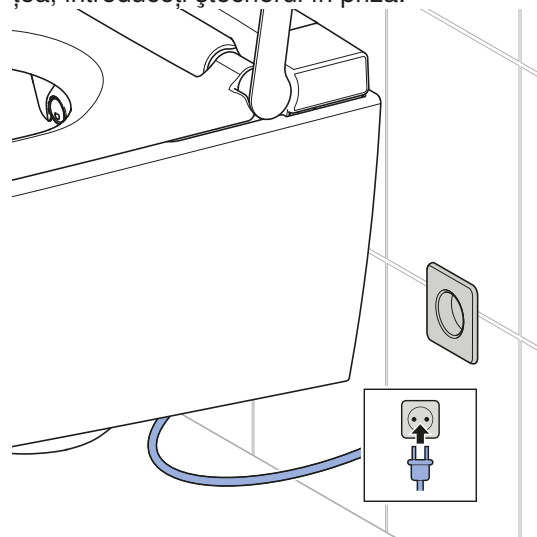

2 Ridicați capacul de design.

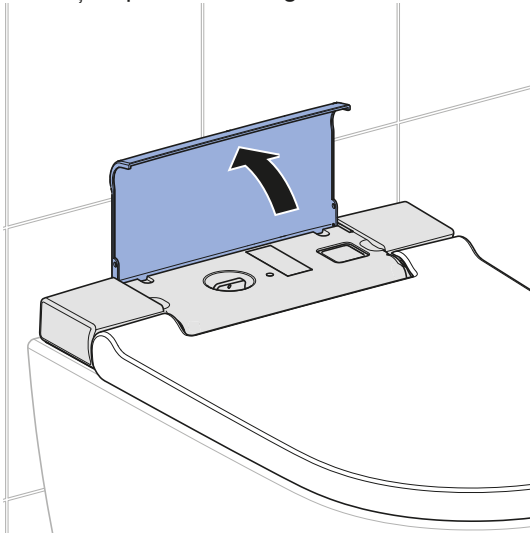

3 Porniți aparatul.

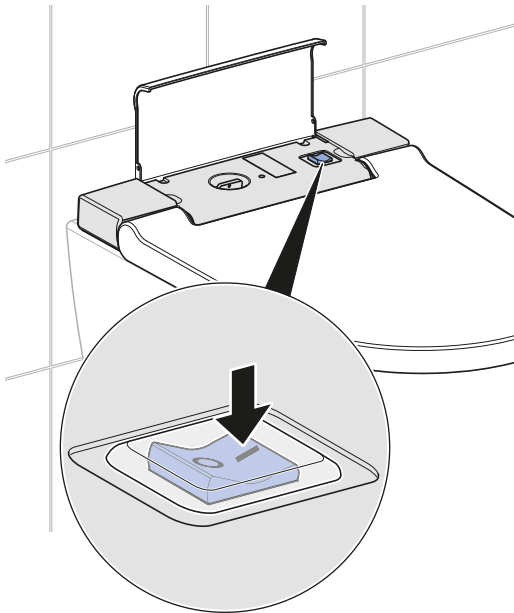

- ✓ Aparatul se inițializează după pornire. Iluminarea pentru orientare se aprinde intermitent în albastru.

4 Închideți capacul de design.

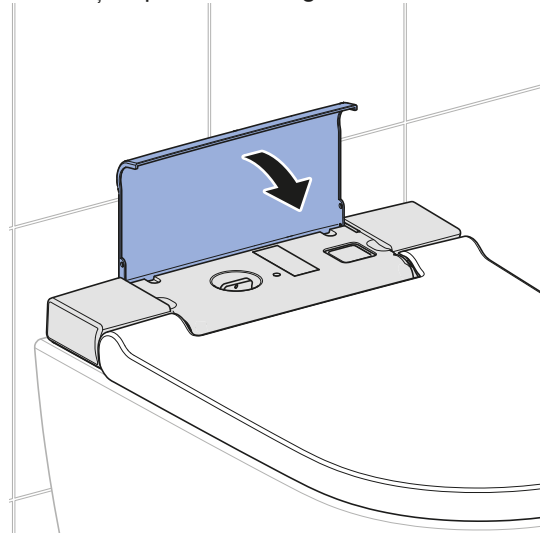

Rezultat

- ✓ Iluminarea pentru orientare se aprinde.
- ✓ Aparatul este gata pentru o nouă utilizare.

Realocarea telecomenzii

i Dispozitivul poate fi acționat numai prin intermediul telecomenzii unice alocate.

Premisă

– Aparatul este oprit.

- ▶ Porniți aparatul și apăsați simultan tasta <+> de la telecomandă timp de cca 30 secunde, până ce pe display apare mesajul [Pairing ok].

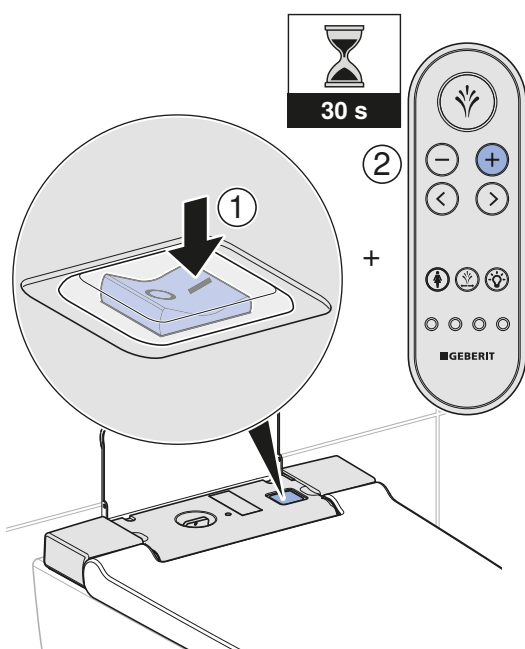

Rezultat

- ✓ Vasul WC cu funcția de bideu inclusă poate fi acționat prin intermediul telecomenzii.

Verificarea spălării automate

Verificarea următoare trebuie efectuată numai dacă aparatul este echipat opțional cu un modul de interfață pentru acționarea spălării (cod art. 147.039.00.1).

Premisă

- Spălarea automată a fost instalată complet.
- Spălarea automată a fost pornită din meniul principal [Setări de bază].
- Toate conexiunile cu fișe sunt realizate corect.

- ▶ Suprasolicitați colacul WC mai mult de 10secunde. Apoi lăsați-l liber.

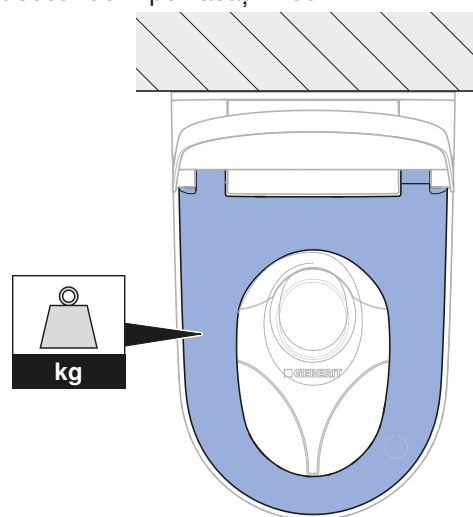

Rezultat

- ✓ După cca 5secunde, se declanșează spălarea.

Verificarea telecomenzii

- i** Pentru realizarea următorilor pași de verificare, trebuie ca pe colacul WC să fie așezată o greutate, pentru a simula un utilizator.

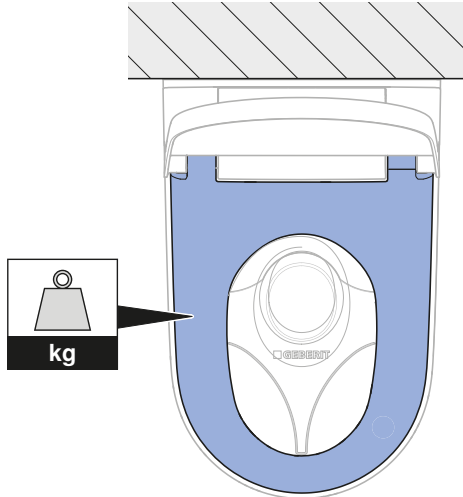

1 Verificați funcția de spălare perineală.

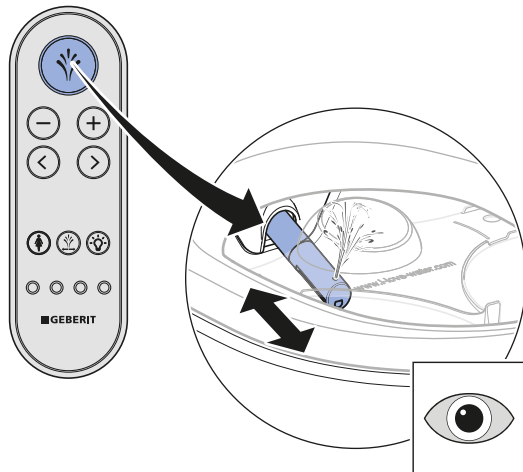

- ✓ Aparatul efectuează o operație de curățare a duzelor.
- ✓ Brațul dușului se extinde.
- ✓ Spălarea perineală pornește.
- ✓ Brațul dușului este retractat după încheierea ciclului de spălare.
- ✓ Aparatul efectuează o operație de curățare a duzelor.

2 Verificați temperatura apei.

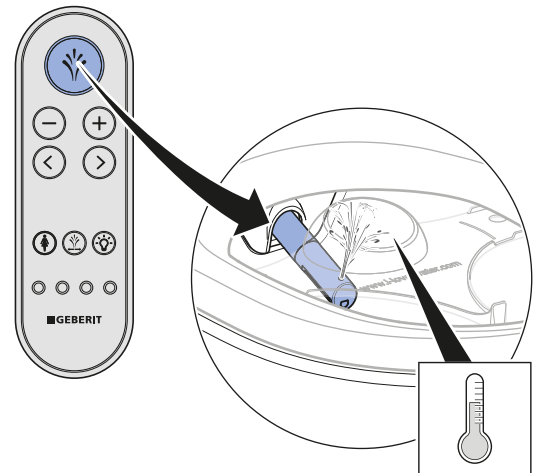

- ✓ Apa dușului este resimțită ca fiind încălzită pe toată durata ciclului de spălare.

3 Verificați posibilitatea de reglare a intensității jetului de apă.

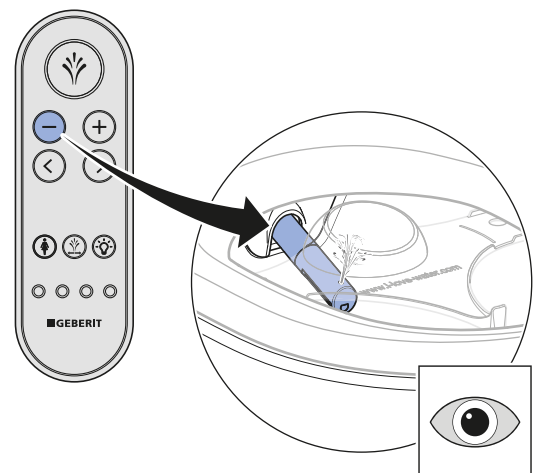
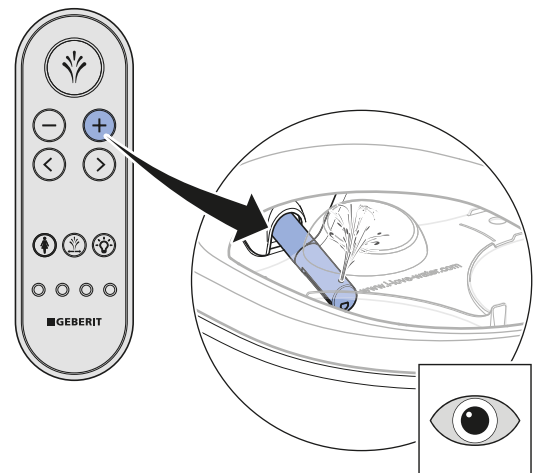

- ✓ Intensitatea jetului de apă poate fi modificată în timpul ciclului de spălare.

4 Verificați funcția de spălare pentru doamne.

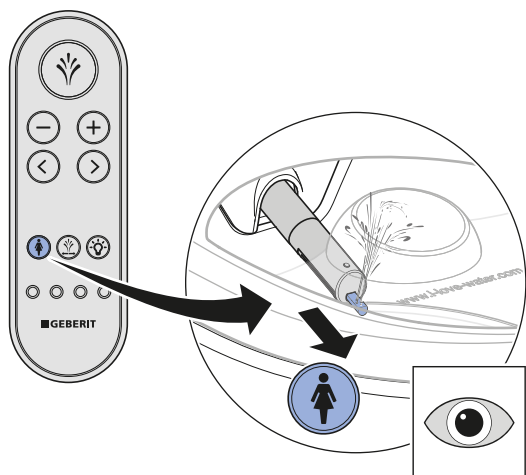

- ✓ Aparatul efectuează o operație de curățare a duzelor.
- ✓ Brațul dușului și duza de spălare pentru doamne se extind.
- ✓ Pornește funcția de spălare pentru doamne.
- ✓ Toate orificiile duzelor sunt active.
- ✓ Brațul dușului și duza de spălare pentru doamne sunt retractate după încheierea ciclului de spălare.
- ✓ Aparatul efectuează o operație de curățare a duzelor.

5 Verificați poziția brațului dușului.

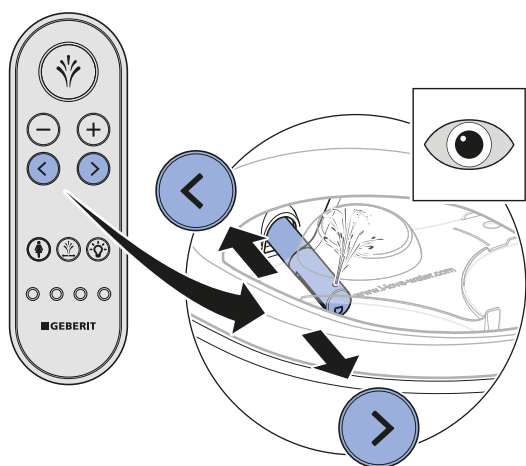

- ✓ Brațul dușului se deplasează înainte și înapoi.

6 Verificați funcția de oscilare.

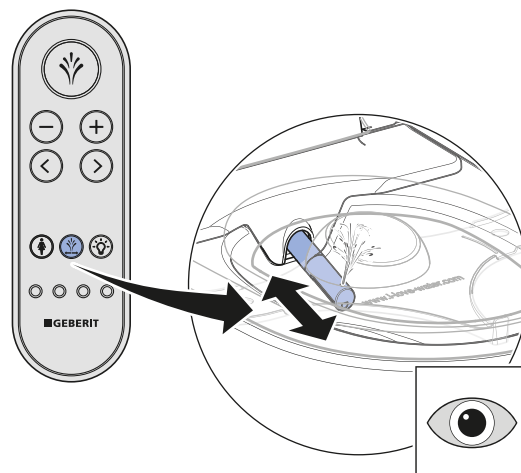

- ✓ Mișcarea oscilantă pornește/se oprește.

7 Verificați funcția de iluminare pentru orientare.

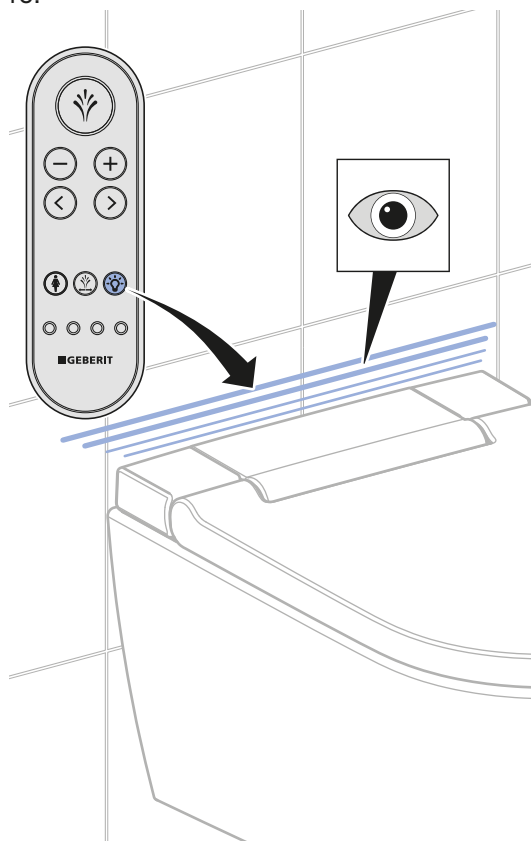

- ✓ Iluminarea pentru orientare se stinge/se aprinde.

Ajustarea setărilor de bază conform dorințelor clientului

Adaptarea setărilor de bază

i Setările de bază ale dispozitivului pot fi realizate prin intermediul părții din spate a telecomenzii.

i Următorii pași sunt prezentați în formă prescurtată. Pentru o imagine de ansamblu referitoare la structura completă a meniului, consultați instrucțiunile de utilizare.

Premisă

- Testul de funcționare a aparatului a fost efectuat cu succes.
- Testul de funcționare a telecomenzii a fost efectuat cu succes.

1 Accesați meniul principal [Setări de bază] prin intermediul tastelor săgeată <stânga>/<dreapta>. Confirmați cu tasta cu săgeată <jos>

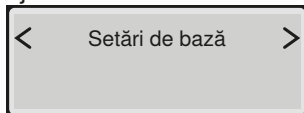

i Accesați submeniurile prin intermediul tastelor săgeată <sus> sau <jos>. Efectuați setările dorite prin intermediul tastelor săgeată <stânga> sau <dreapta>.

2 Accesați meniul [Selectare limbă]. Setati limba meniului.

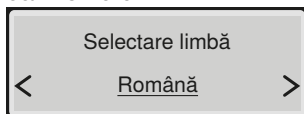

3 Accesați meniul [Intens. jetului de apă]. Reglați intensitatea jetului de apă.

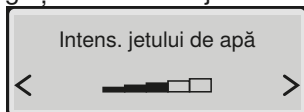

4 Accesați meniul [Poz. brațului dușului]. Reglați poziția brațului dușului.

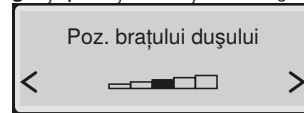

5 Accesați meniul [Intens. jet apă Lady]. Reglați intensitatea jetului de apă al funcției de spălare pentru doamne.

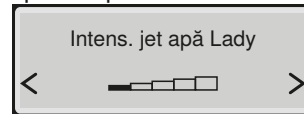

6 Accesați meniul [Poz. braț duș Lady]. Reglați poziția brațului dușului al funcției de spălare pentru doamne.

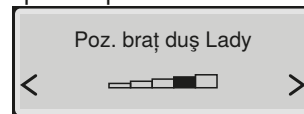

7 Accesați meniul [El. încălzire jet apă]. Reglați încălzirea apei pentru duș.

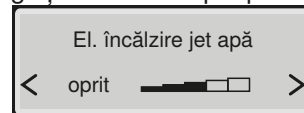

8 Accesați meniul [Osc. jet apă plan oriz]. Activați sau dezactivați oscilarea jetului de apă

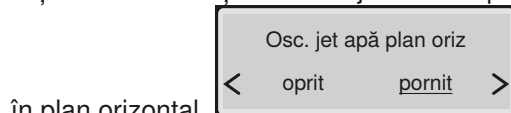

în plan orizontal.

- ✓ [pornit] = Funcția de oscilare pentru spălarea perineală este activată.
- ✓ [oprit] = Funcția de oscilare pentru spălarea perineală este dezactivată.

9 Accesați meniul [Lumină de orientare]. Setati comportamentul de pornire.

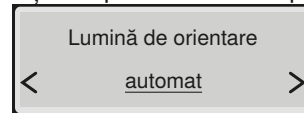

10 Accesați meniul [Culoare lumină orient.]. Setati culoarea.

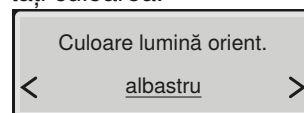

i Dacă este instalat Geberit Monolith Plus, selectați aceeași culoare.

11 Accesați meniul [Intens. lumină orient.]. Se-

tați luminozitatea.

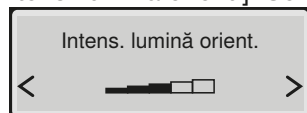
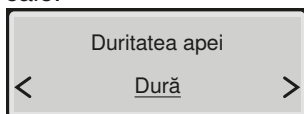
**12** Accesați meniul [Duritatea apei]. Setări gra-
dul de duritate în funcție de duritatea apei lo-
cale.

Domeniu	° fH	° dH	° eH
moale	≤ 15	≤ 8	≤ 11
medie	15–25	8–14	11–18
dură	> 25	> 14	> 18

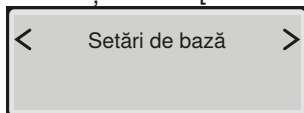

Dacă nu vă este cunoscut gradul de duritate a apei locale, setați gradul de duritate [dură].

13 Accesați meniul [Setări de bază].**Rezultat**

- ✓ Setările au fost memorate.
- ✓ Aparatul este configurat corect.

Darea în exploatare**Darea în exploatare a aparatului****Premisă**

- Testul de funcționare a telecomenzii a fost efectuat cu succes.
- Aparatul este configurat corect.

1

Îndepărtați protecția împotriva stropirii.

**2**

Curățați aparatul.

3

Închideți colacul și capacul WC-ului.

Rezultat

- ✓ Aparatul este gata pentru o nouă utilizare și poate fi predat clientului.

Predarea dispozitivului

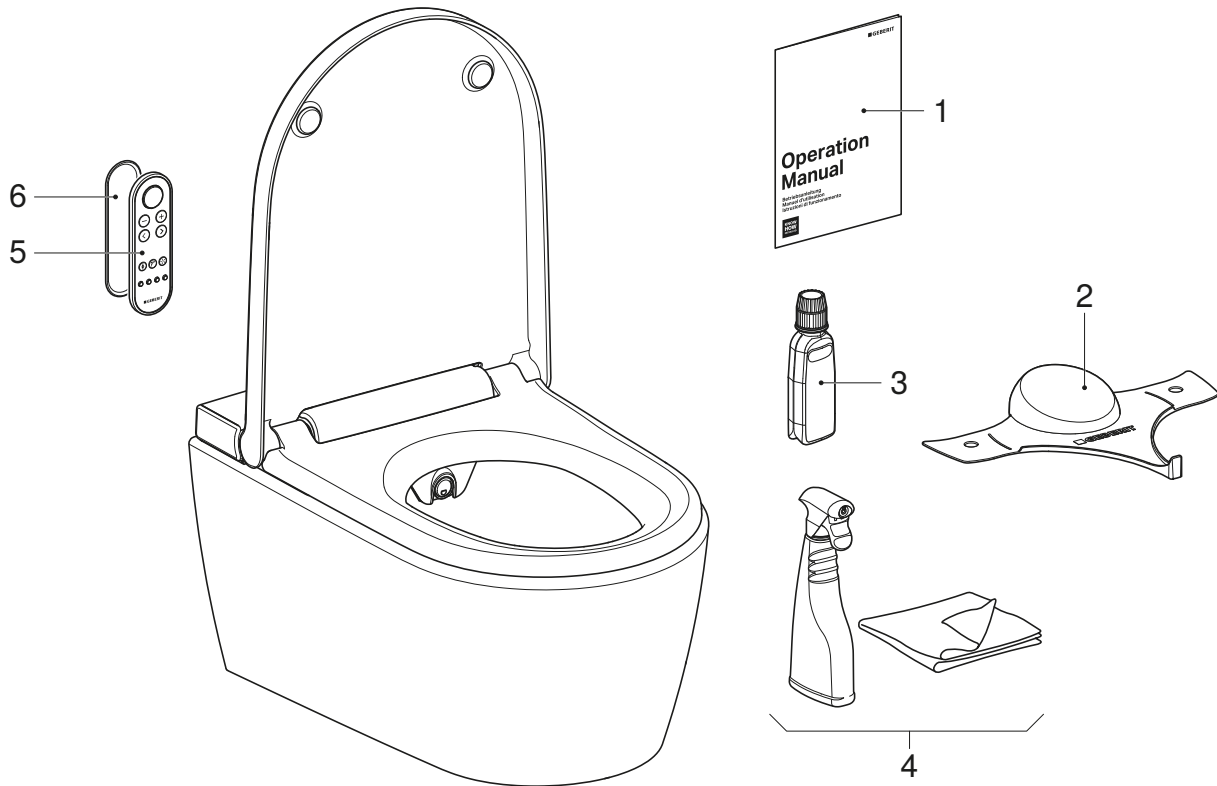

- 1 Instrucțiuni de utilizare
- 2 Protecție împotriva stropirii Geberit AquaClean
- 3 Agent detartrant Geberit AquaClean
- 4 Set de curățare Geberit AquaClean
- 5 Telecomandă
- 6 Suport pentru fixarea telecomenzii pe perete

Premisă

- Prima punere în exploatare a fost realizată cu succes.
- Toate componentele sunt funcționale și nu prezintă deteriorări.

1 Lipiți cu adeziv cea de-a doua etichetă cu numărul de serie pe ultima pagină a instrucțiunilor de utilizare pentru o folosire ulterioară.

2 Instruiți clientul cu privire la funcționare și curățare, conform instrucțiunilor de utilizare.



Atrageți atenția asupra ciclului anual de detartrare. Pentru informații detaliate cu privire la funcționare și curățare, consultați instrucțiunile de utilizare.

3 Predați în întregime documentația pentru clientul final și lista elementelor livrate.

4 Completați împreună cu clientul cardul de garanție, lipiți pe el eticheta cu numărul de serie și trimiteți-l către Geberit .

Fonksiyon testi

Uzaktan kumandayı işletmeye alma

i Yakınlarda aynı tipten birden fazla cihaz kurulmuşsa (ör. otel alanında) uzaktan kumandanın atanması gerekir. → Bakınız "Uzaktan kumandanın yeniden atanması", sayfa 190.

1 Duvar konsolunu çıkarınız.

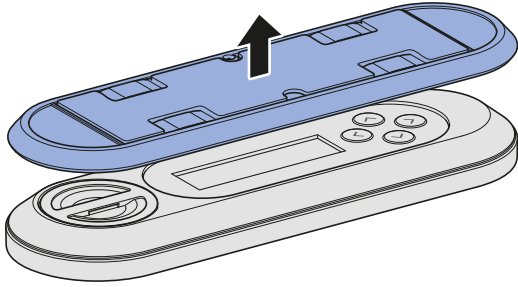

2 Pil bölmesini açınız ve pili yerleştiriniz.

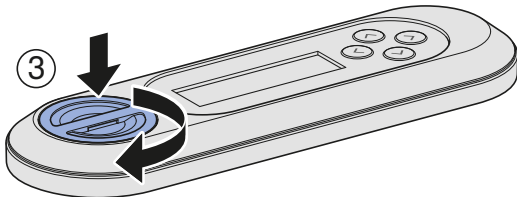
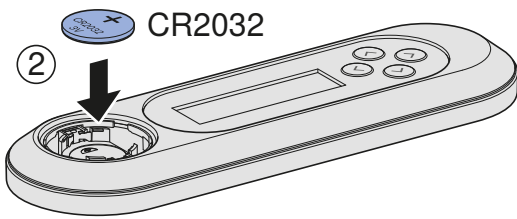
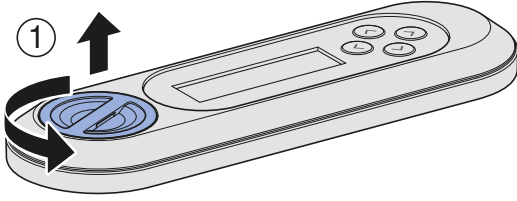

Aletin açılması

Koşul

- Cihaz monte edilmiş ve bağlanmıştır.
- Sıçramaya karşı koruyucu monte edilmiştir.
- Üst tasarım kapak monte edilmiştir.
- Opsiyonel olarak deşarj tetikleme arayüz modülü monte edilmişse: Tüm soketler bağlıdır.

1 Küresel vanadaki ana su vanasını açınız.

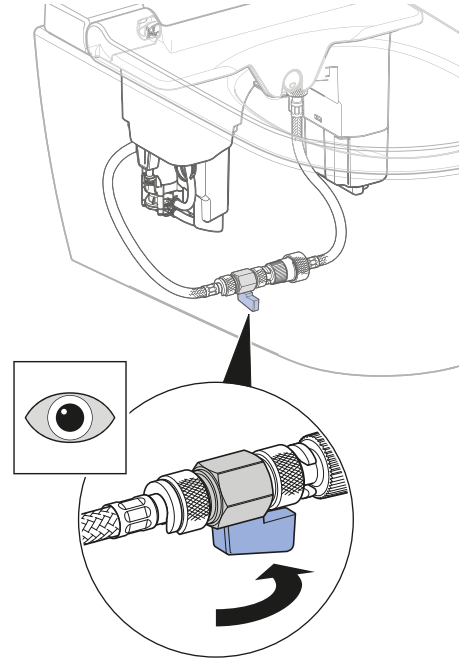

i Direkt şebeke bağlantısı yoksa şebeke fişini takınız.

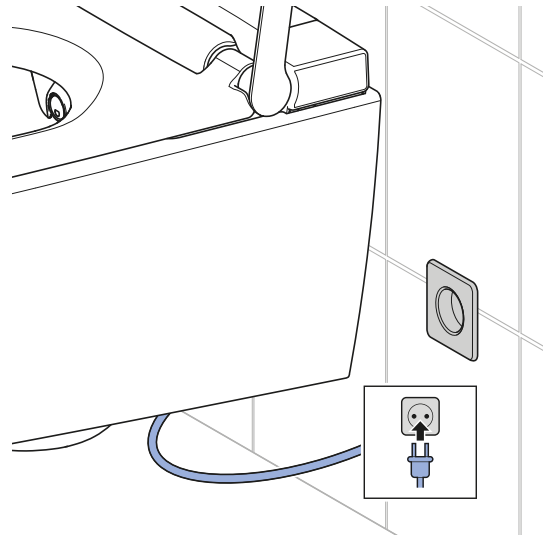

2 Tasarım kapağı kaldırınız.

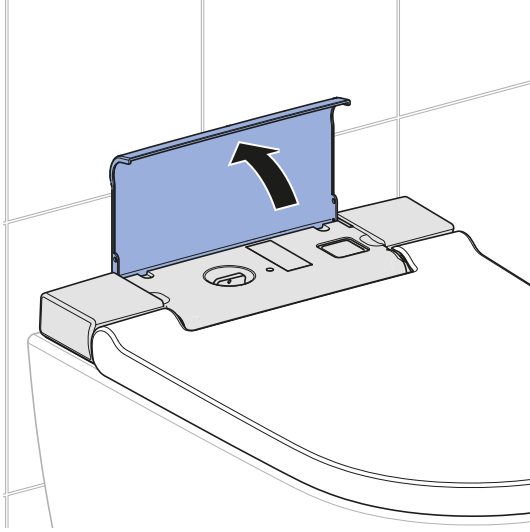

4 Tasarım kapağı kapatınız.

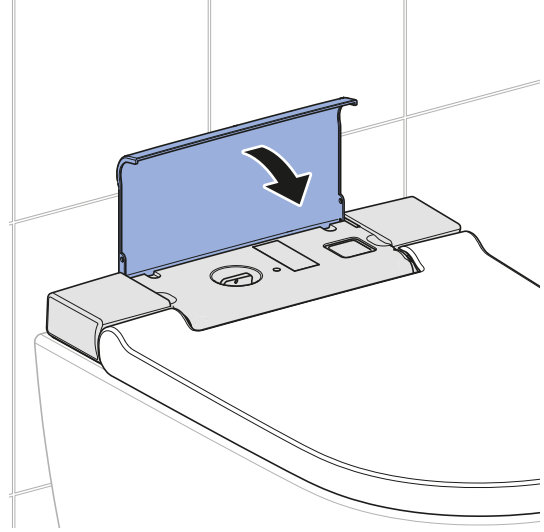

3 Cihazı açınız.

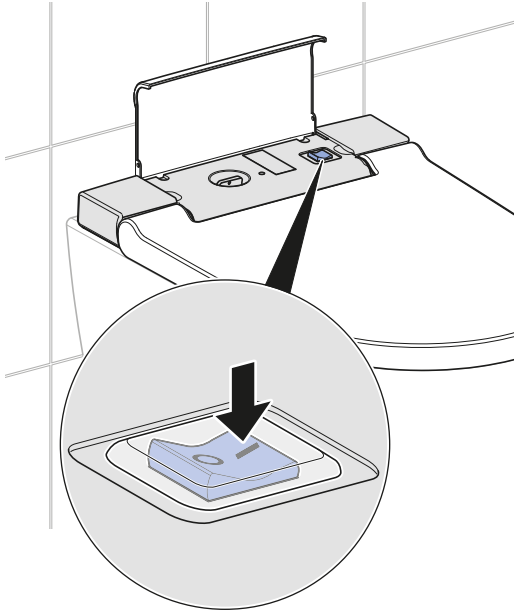

✓ Açma sonrasında cihaz başlatılır. Rehber ışık mavi yanıp söner.

Sonuç

- ✓ Rehber ışık yanar.
- ✓ Böylece cihaz çalışmaya hazırdır.

Uzaktan kumandanın yeniden atanması



Bu alet sadece atanmış tek bir uzaktan kumanda üzerinden kullanılabilir.

Koşul

- Cihaz kapalı.

- ▶ Cihazı aynı anda açınız ve ekranda [Pairing ok] yazısı görüntülenene kadar uzaktan kumandanın <+> tuşunu 30 saniye basılı tutunuz.

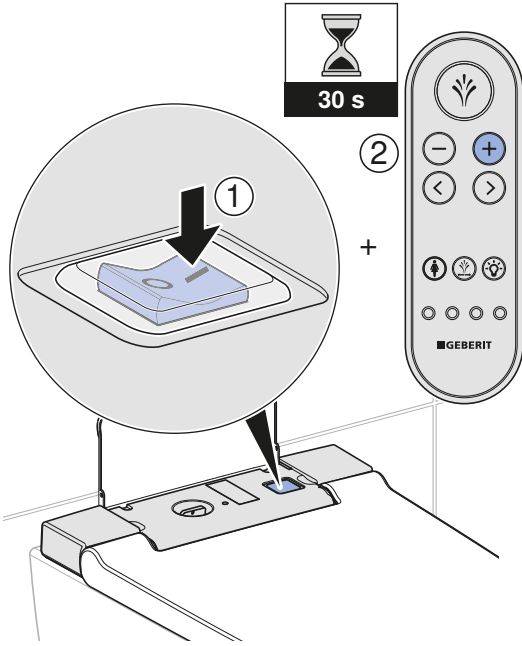

Sonuç

- ✓ Otomatik taharet sistemine uzaktan kumanda üzerinden kumanda edilebilir.

Otomatik deşarj tetiklemesinin kontrolü

Aşağıdaki kontrol sadece cihaz opsiyonel deşarj tetikleme arayüz modülüyle (ürün no. 147.039.00.1) donatılmışsa yapılmalıdır.

Koşul

- Otomatik deşarj tetikleme eksiksiz olarak monte edildi.
- Otomatik deşarj tetikleme [Temel ayarlar] ana menüsünde açıldı.
- Tüm fişli bağlantılar doğru bağlanmış.

- ▶ Klozet oturağına 10 saniyeden fazla ağırlık uygulayınız. Ardından bırakınız.

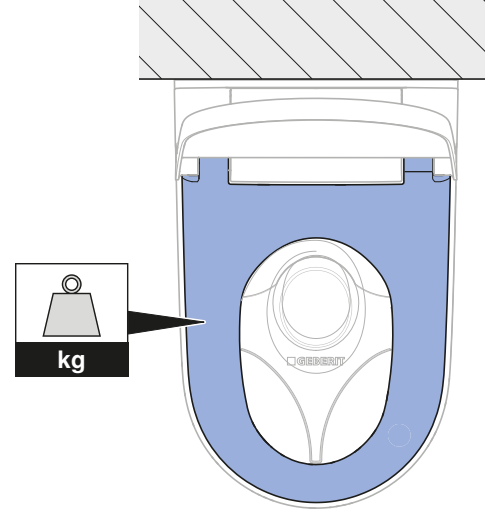

Sonuç

- ✓ Yakl. 5 saniye sona bir deşarj yürütülür.

Uzaktan kumandanın kontrolü

- i** Aşağıdaki adımlar için bir kullanıcıyı simüle etmek adına klozet oturağına ağırlık uygulanmalıdır.

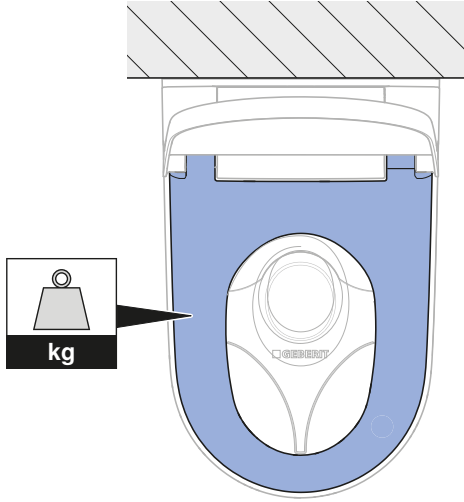

- 1** Hassas bölge tahareti fonksiyonunu kontrol ediniz.

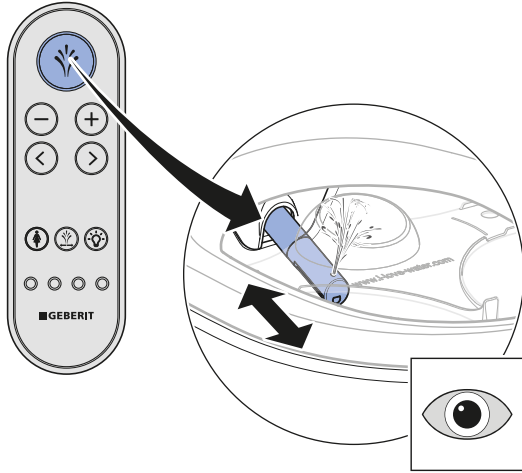

- ✓ Cihaz bir meme temizliği uygular.
- ✓ Taharet mekanizması dışarı çıkar.
- ✓ Hassas bölge tahareti başlatılır.
- ✓ Taharet döngüsü sona erdiğinde taharet mekanizması içeri sürülür.
- ✓ Cihaz bir meme temizliği uygular.

- 2** Taharet suyu sıcaklığını kontrol ediniz.

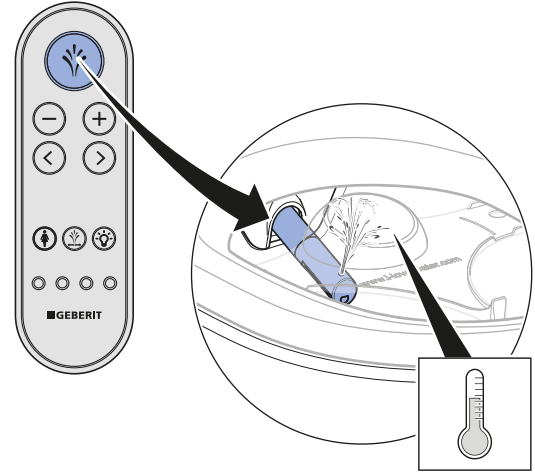

- ✓ Taharet suyu tüm taharet döngüsü boyunca hissedilebilir derecede ısıtılmıştır.

- 3** Duş spreyi ayarını kontrol ediniz.

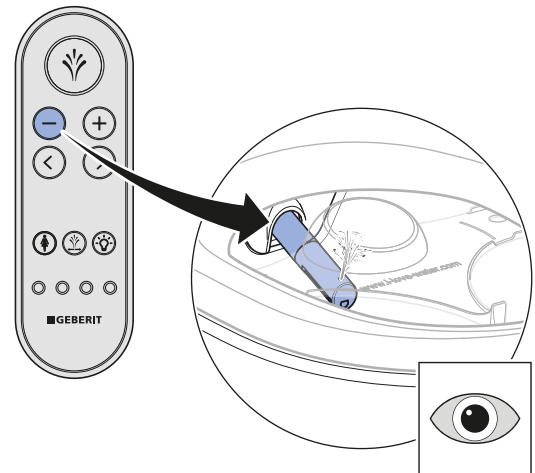
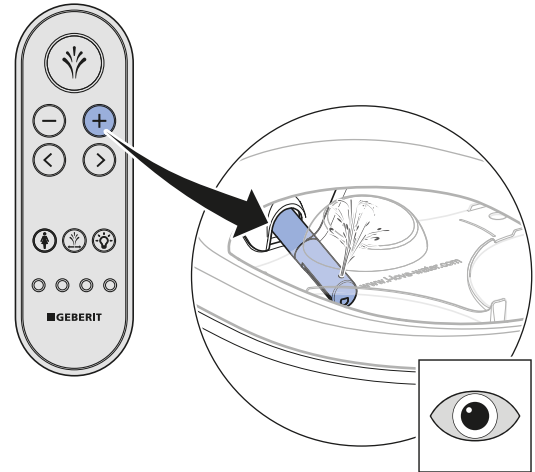

- ✓ Taharet döngüsü sırasında duş spreyi ayarı değiştirilebilir.

4 Bayan tahareti fonksiyonunu kontrol ediniz.

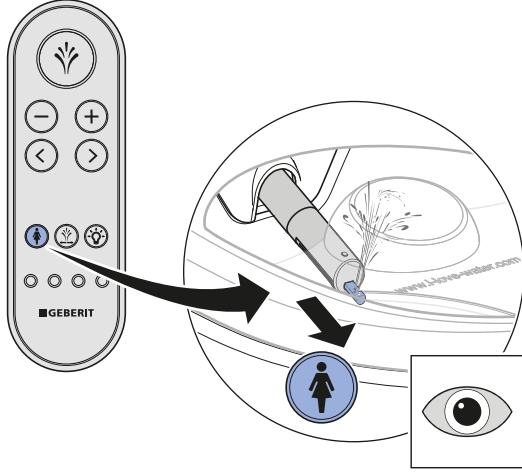

- ✓ Cihaz bir meme temizliği uygular.
- ✓ Taharet mekanizması ve bayan taharet mekanizması dışarı sürülür.
- ✓ Bayan tahareti fonksiyonu başlatılır.
- ✓ Tüm meme delikleri etkindir.
- ✓ Taharet döngüsü sona erdiğinde taharet mekanizması ve bayan taharet mekanizması içeri sürülür.
- ✓ Cihaz bir meme temizliği uygular.

5 Taharet mekanizması konumunu kontrol ediniz.

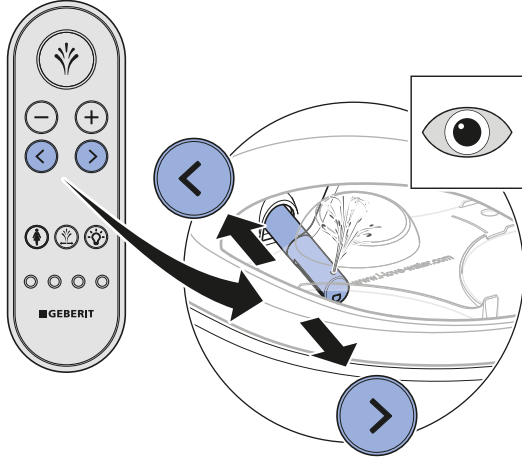

- ✓ Taharet mekanizması öne/arkaya hareket eder.

6 Salınım fonksiyonunu kontrol ediniz.

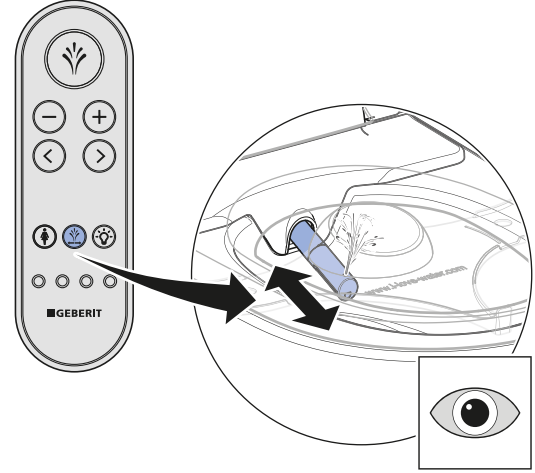

- ✓ Salınım hareketi başlar/durur.

7 Rehber ışık fonksiyonunu kontrol ediniz.

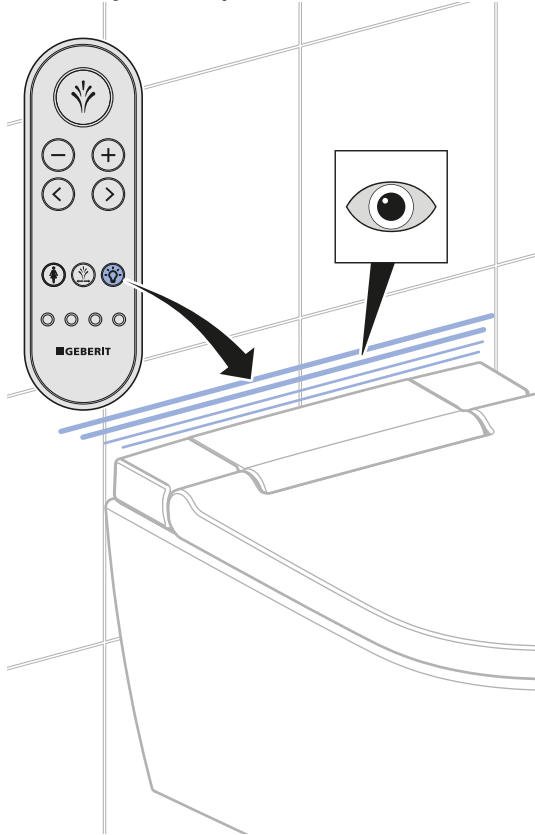

- ✓ Rehber ışık söner/yanar.

Temel ayarların müşteri isteğine göre ayarlanması

Temel ayarların uyarlanması

- i** Uzaktan kumandanın arka yüzü üzerinden aletin temel ayarları yapıldı.
- i** Aşağıdaki adımlar kısaltılmış olarak gösterilmektedir. Tam menü yapısı için kullanım kılavuzuna bakınız.

Koşul

- Cihazın fonksiyon testi başarıyla uygulandı.
- Uzaktan kumandanın fonksiyon testi başarıyla uygulandı.

- 1** <sol>/<sağ> ok tuşu üzerinden [Temel ayarlar] ana menüsünü açınız. <aşağı> ok tuşu ile onaylama

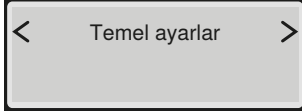

- i** <Yukarı> ve <aşağı> ok tuşları üzerinden alt menüleri açın. <Sol> ve <sağ> ok tuşları üzerinden ayarları yapın.

- 2** [Dil seçimi] menüsünü açınız. Menü dilini ayarlayınız.

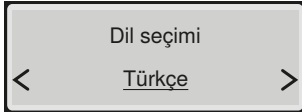

- 3** [Duş spreji ayarı] menüsünü açınız. Duş spreji ayarı Lady'yi ayarlayınız.

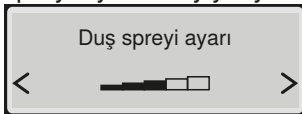

- 4** [Taharet mek. pozisyonu] menüsünü açınız. Taharet mek. pozisyonunu ayarlayınız.

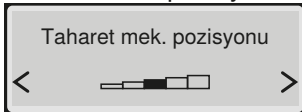

- 5** [Duş spreji ayarı Lady] menüsünü açınız. Bayan taharetinin duş spreji ayarını ayarlayınız.

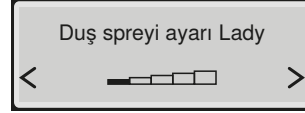

- 6** [Taharet mk. poz. Lady] menüsünü açınız. Bayan taharetinin taharet mek. pozisyonunu ayarlayınız.

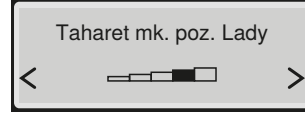

- 7** [Duş suyu ısıtması] menüsünü açınız. Taharet suyu ısıtıcısını ayarlayınız.

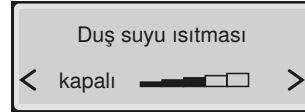

- 8** [Dalgalı duş] menüsünü açınız. Dalgalı duşu kapatınız veya açınız.

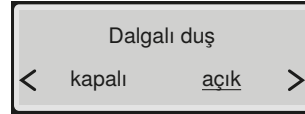

- ✓ [açık] = Hassas bölge taharetinin salınım fonksiyonu etkindir.
- ✓ [kapalı] = Hassas bölge taharetinin salınım fonksiyonu devre dışıdır.

- 9** [Rehber ışık] menüsünü açınız. Açma tutumunu ayarlayınız.

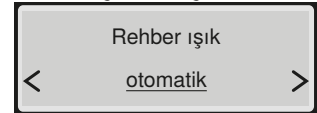

- 10** [Rehber ışığı rengi] menüsünü açınız. Rengi ayarlayınız.

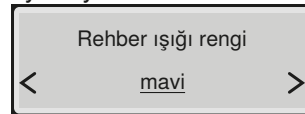

- i** Geberit Monolith Plus kurulmuşsa aynı rengi seçiniz.

- 11** [Rehber ış. parlaklığı] menüsünü açınız. Parlaklığı ayarlayınız.

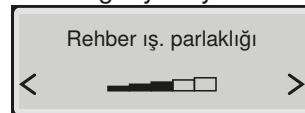

- 12** [Su sertliđi] menüsünü açınız. Sertlik derecesini yerel su sertliđine göre ayarlayınız.

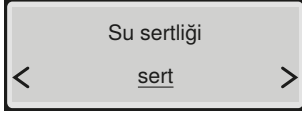

Aralık	° fH	° dH	° eH
yumuşak	≤ 15	≤ 8	≤ 11
orta	15–25	8–14	11–18
sert	> 25	> 14	> 18



Yerel su sertliđi bilinmiyorsa kademeyi [sert] olarak ayarlayınız.

- 13** [Temel ayarlar] menüsünü açınız.

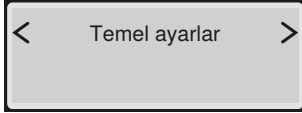

Sonuç

- ✓ Ayarlar kaydedilmiştir.
- ✓ Cihaz doğru şekilde kurulmuştur.

İşletmeye alma

Aletin işletmeye alınması

Koşul

- Uzaktan kumandanın fonksiyon testi başarıyla uygulandı.
- Cihaz doğru şekilde kurulmuştur.

1

Sıçramaya karşı koruyucuyu çıkarınız.

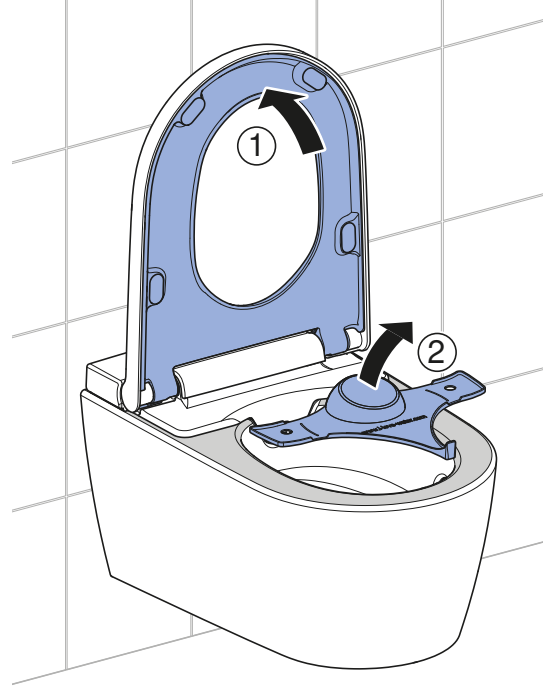

2

Cihazı temizleyiniz.

3

Klozet oturađını ve klozet kapađını kapatınız.

Sonuç

- ✓ Cihaz çalıştırmaya hazırdır ve müşteriye teslim edilebilir.

Aletin teslim edilmesi

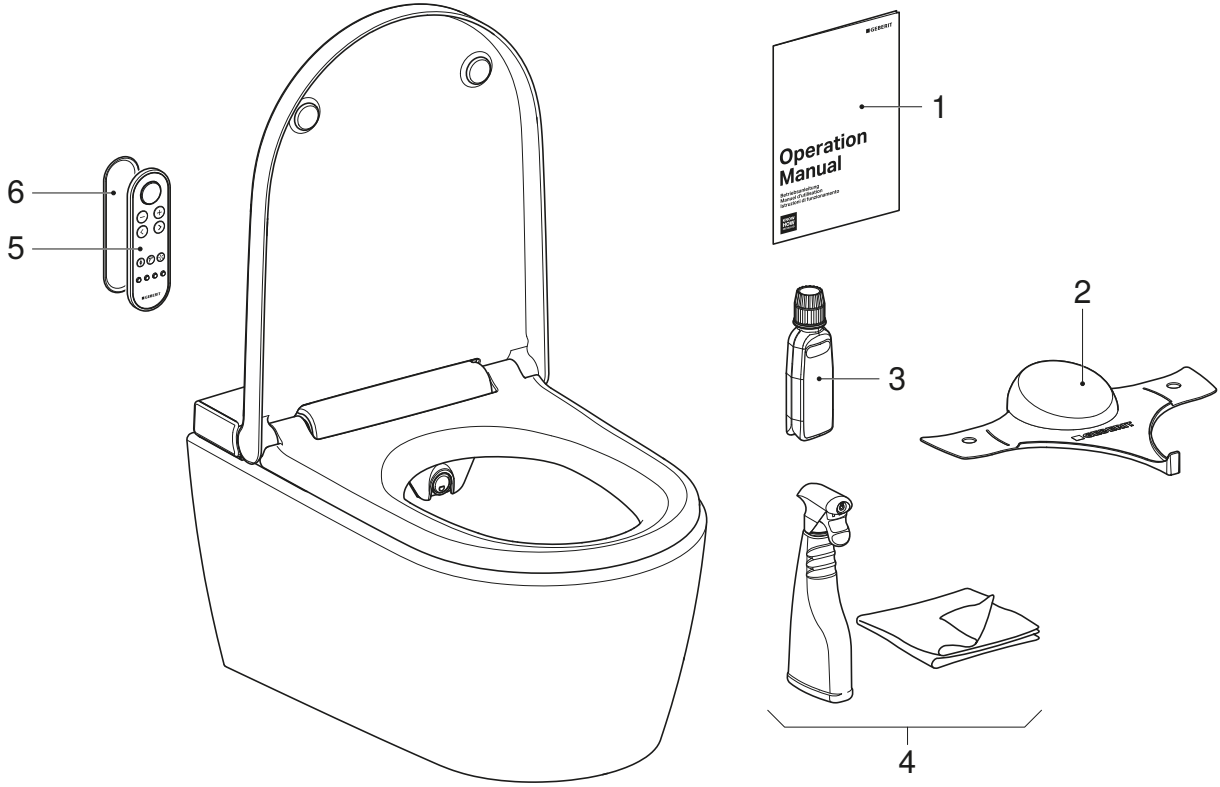

- 1 Kullanım kılavuzu
- 2 Geberit AquaClean sıçramaya karşı koruyucu
- 3 Geberit AquaClean kireç çözücü
- 4 Geberit AquaClean temizlik seti
- 5 Uzaktan kumanda
- 6 Uzaktan kumanda duvar konsolu

Koşul

- İlk devreye alma başarılı bir şekilde gerçekleştirildi.
- Tüm bileşenler fonksiyonel ve çalışıyor.

1 İkinci bir seri numarası etiketini daha sonra kullanılmak üzere, ör. kullanım kılavuzunun son sayfasına yapıştırınız.

2 Müşteriye, kullanım kılavuzuna göre kullanım ve temizlik hakkında bilgi veriniz.

i Yıllık kireç giderme işlemine dikkat çekin. Kullanım ve temizlik ile ilgili ayrıntılı bilgiler için bkz. kullanım kılavuzu.

3 Nihai müşteri belgeleri ve teslimat kapsamı tam olarak teslim edildi.

4 Müşteriyle birlikte garanti kartını doldurunuz, seri numarası etiketini yapıştırınız ve Geberit'e gönderiniz.

Функциональный тест

Ввод пульта дистанционного управления в эксплуатацию

i В случае установки нескольких приборов одного типа в непосредственной близости (например, в гостинице) необходимо присвоить пульт дистанционного управления соответствующему прибору. → См. «Повторно присвоить пульт дистанционного управления устройству», страница 198.

1 Снять настенный держатель.

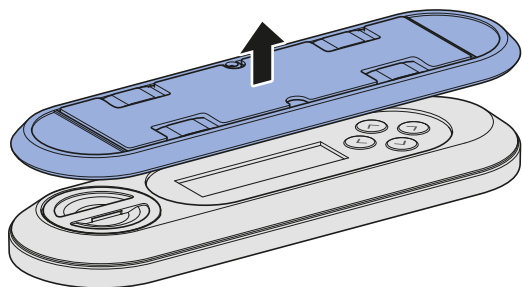

2 Открыть отсек для батарей и вставить батарею.

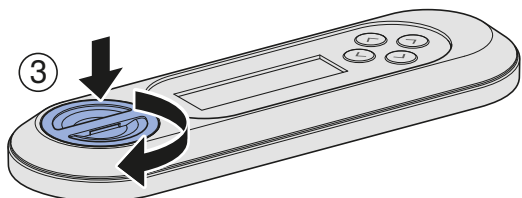
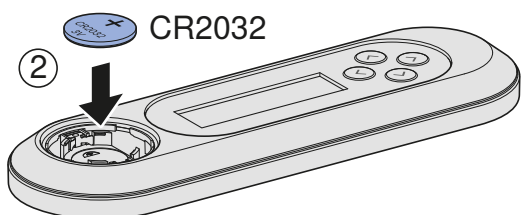
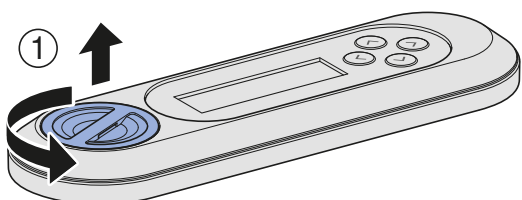

Включение устройства

Необходимое условие

- Прибор смонтирован и подключен.
- Установлен защитный прозрачный щиток для тестирования и настройки.
- Установлена верхняя декоративная панель.
- Если установлен дополнительный интерфейсный модуль для активации смыва: все штекеры подсоединены.

1 Открыть шаровый кран для подачи воды.

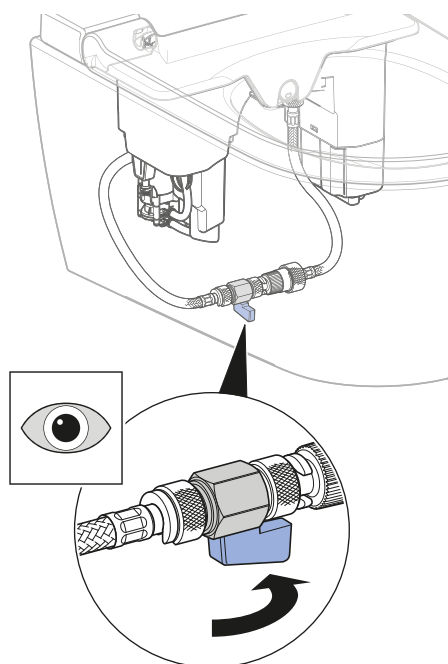

i При отсутствии прямого подключения к сети вставить штепсель в розетку.

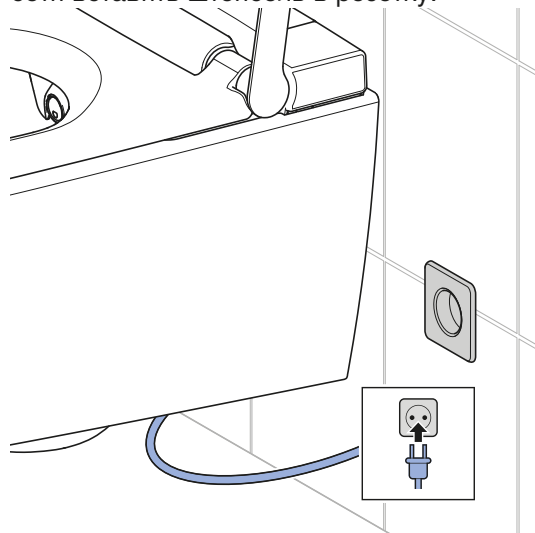

2 Открыть декоративную панель.

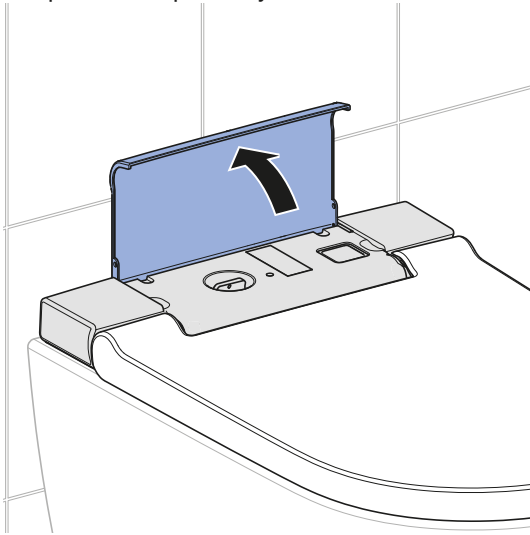

4 Закрыть декоративную панель.

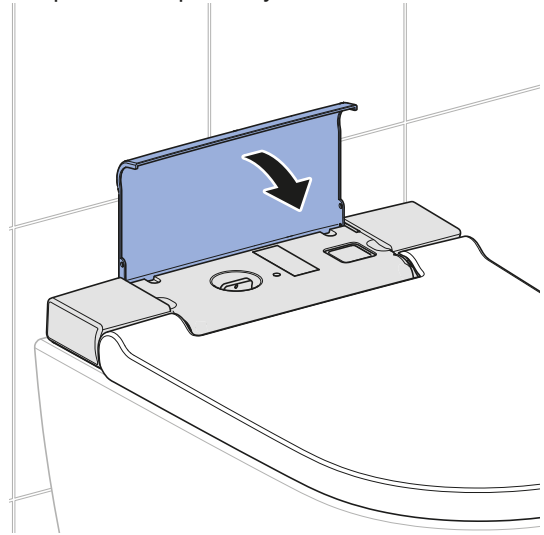

3 Включить прибор.

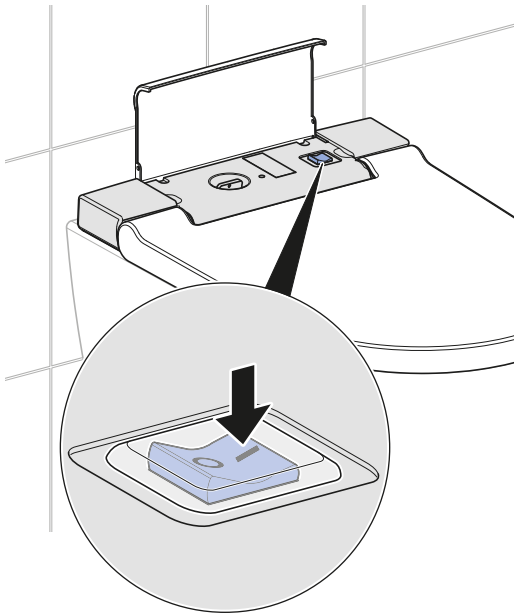

- ✓ После включения выполняется инициализация прибора. Подсветка мигает синим цветом.

Результат

- ✓ Подсветка горит постоянно.
- ✓ Прибор готов к эксплуатации.

Повторно присвоить пульт дистанционного управления устройству

- i** Устройством можно управлять только с помощью пульта дистанционного управления, который ему присвоен.

Необходимое условие

- Прибор выключен.

- ▶ Включить прибор, одновременно удерживая нажатой кнопку <+> на пульте дистанционного управления примерно 30 секунд, пока на дисплее не появится надпись [Pairing ok].

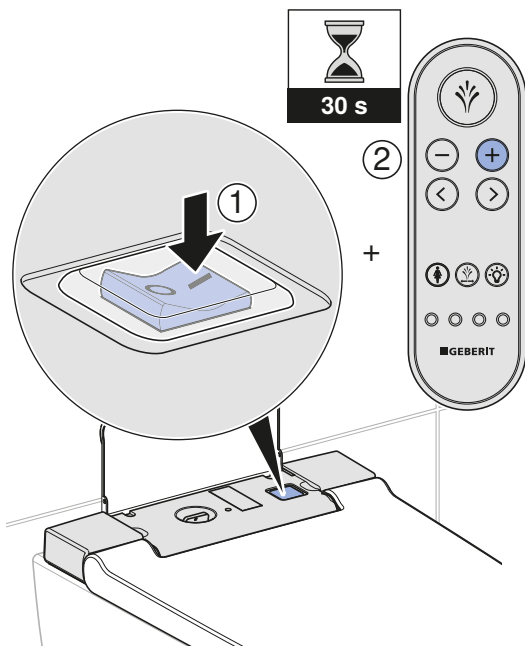

Результат

- ✓ Теперь унитазом-биде можно управлять с помощью пульта дистанционного управления.

Проверка автоматического задействования смыва

Следующую проверку необходимо выполнять лишь в том случае, если прибор опционально оснащен интерфейсным модулем для задействования смыва (арт. № 147.039.00.1).

Необходимое условие

- Система автоматического задействования смыва полностью установлена.
- Функция автоматического задействования смыва была включена в главном меню [Основные настройки].
- Все штекерные соединения подсоединены правильно.

- ▶ Создавать нагрузку на сиденье унитаза на протяжении более 10 секунд. После этого освободить сиденье.

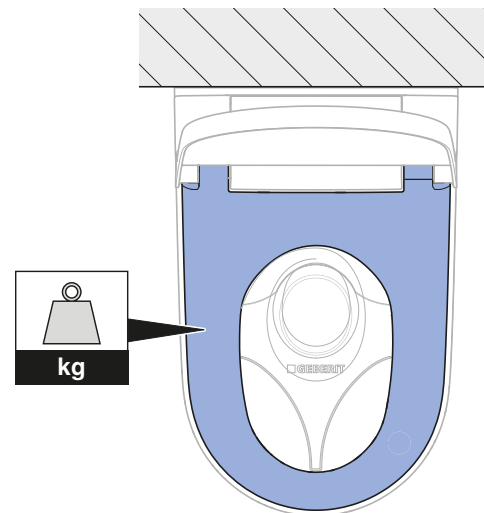

Результат

- ✓ Спустя прилб. 5 секунд срабатывает смыв.

Проверка пульта дистанционного управления

- i** Для дальнейшей проверки следует создать нагрузку на сиденье унитаза, чтобы имитировать присутствие на нем пользователя.

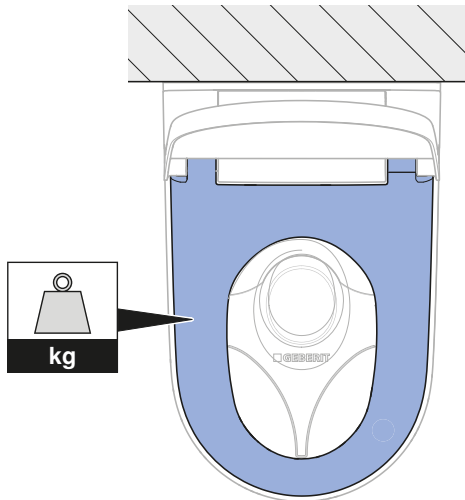

- 1** Проверить функционирование биде анальной зоны.

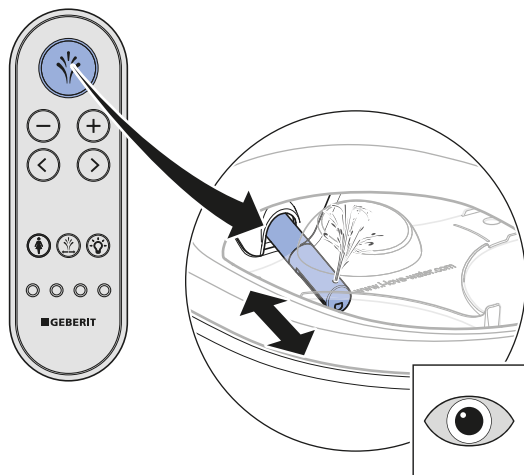

- ✓ Прибор выполняет очистку форсунок.
- ✓ Выдвигается штуцер для омывания.
- ✓ Включается биде анальной зоны.
- ✓ По окончании цикла омывания штуцер задвигается обратно.
- ✓ Прибор выполняет очистку форсунок.

- 2** Проверить температуру воды омывающей струи.

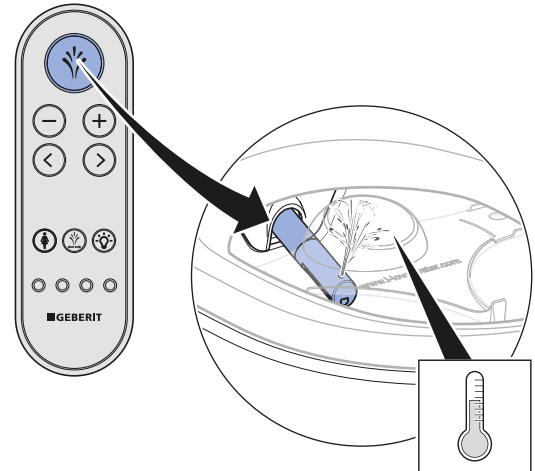

- ✓ Во время цикла омывания вода заметно нагревается.

- 3** Проверить регулируемость напора омывающей струи.

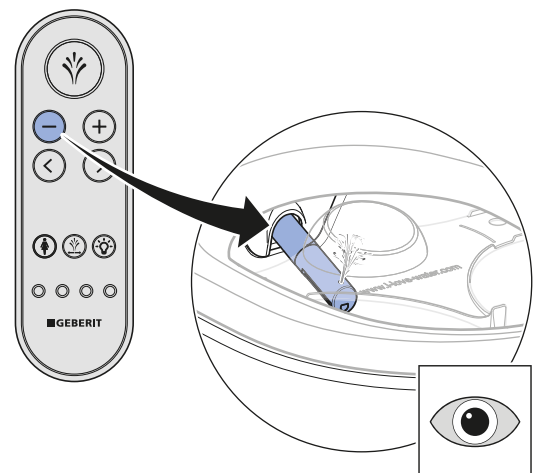
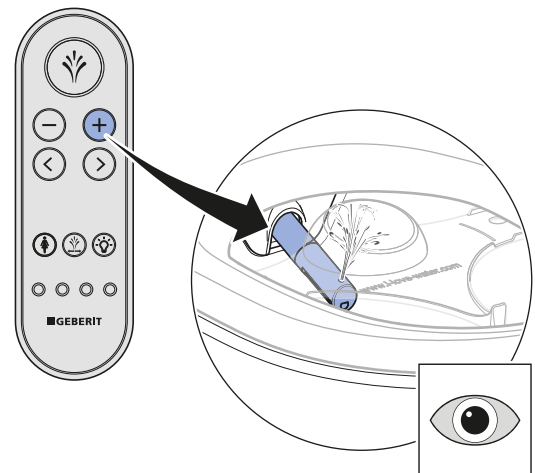

- ✓ Во время цикла омывания напор струи регулируется.

4 Проверить функционирование дамского душа.

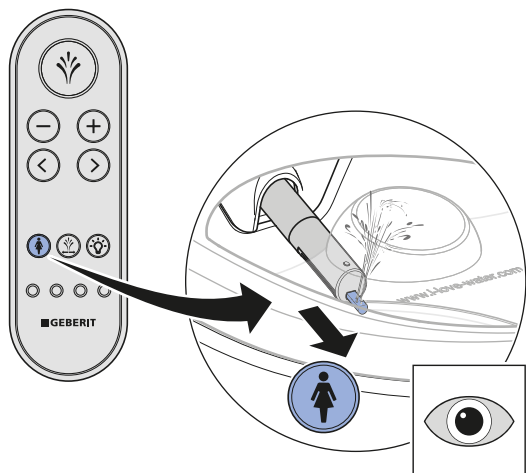

- ✓ Прибор выполняет очистку форсунок.
- ✓ Штуцер для омывания и форсунка дамского душа выдвигаются.
- ✓ Запускается функция дамского душа.
- ✓ Используются все отверстия в форсунке.
- ✓ По окончании цикла омывания штуцер и форсунка дамского душа задвигаются обратно.
- ✓ Прибор выполняет очистку форсунок.

5 Проверить положение штуцера для омывания.

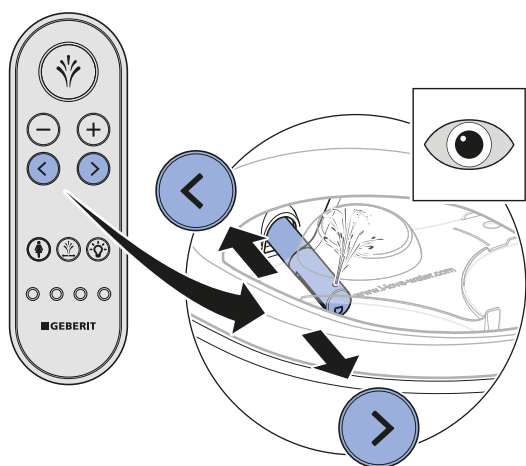

- ✓ Штуцер для омывания двигается вперед/назад.

6 Проверить функционирование маятникового режима.

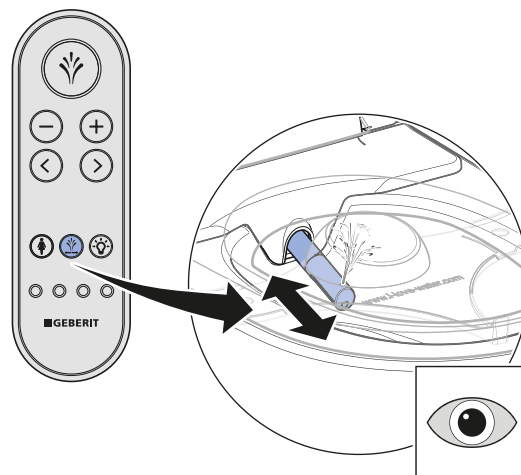

- ✓ Маятниковое движение запускается/останавливается.

7 Проверить работу подсветки.

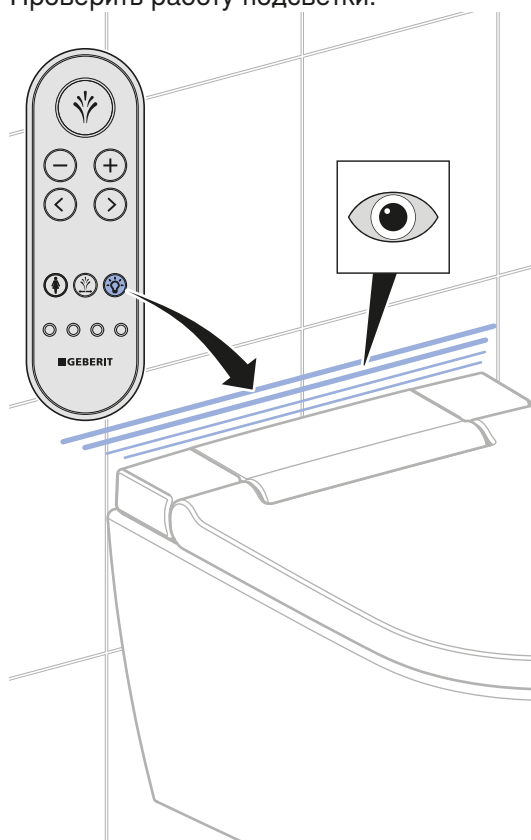

- ✓ Подсветка включается/выключается.

Регулировка основных настроек по желанию клиента

Изменение основных настроек

i Основные настройки устройства можно выполнить на задней панели пульта дистанционного управления.

i Приведенные ниже шаги описаны сокращенно. Полную информацию о структуре меню см. в руководстве по обслуживанию.

Необходимое условие

- Функциональный тест прибора прошел успешно.
- Функциональный тест пульта дистанционного управления прошел успешно.

1 Вызвать главное меню [Основные настройки] с помощью кнопок со стрелками <слева>/<справа>. Для подтверждения нажать кнопку <вниз>

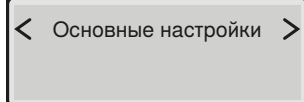

i С помощью кнопок со стрелками <вверх> и <вниз> вызвать подменю. Выполнить настройки с помощью кнопок со стрелками <влево> и <вправо>.

2 Вызвать меню [Выбрать язык]. Настроить язык меню.

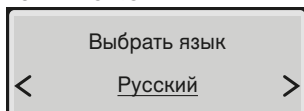

3 Вызвать меню [Напор омывающей струи]. Настроить напор омывающей струи.

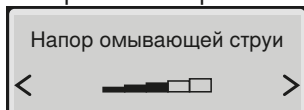

4 Вызвать меню [Полож. штуцера]. Настроить положение штуцера для омывания.

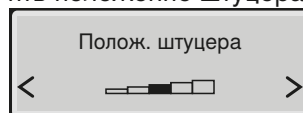

5 Вызвать меню [Напор струи дам. душа]. Настроить напор омывающей струи дамского душа.

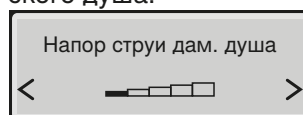

6 Вызвать меню [Пол. штуцера дам. душа]. Настроить положение штуцера дамского душа.

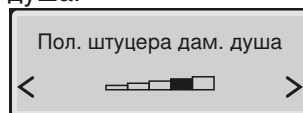

7 Вызвать меню [Нагрев воды для омыв.]. Настроить нагрев воды для омывания.

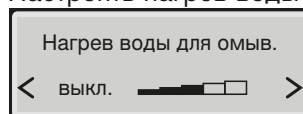

8 Вызвать меню [Маятн. движение]. Включить или выключить маятниковый режим движения штуцера.

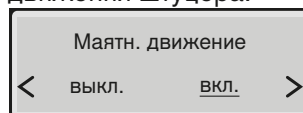

✓ [вкл.] = маятниковое движение штуцера для омывания анальной зоны активировано.

✓ [выкл.] = маятниковое движение штуцера для омывания анальной зоны деактивировано.

9 Вызвать меню [Подсветка]. Настроить режим включения.

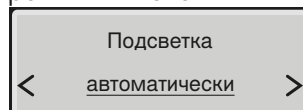

10 Вызвать меню [Цвет подсветки]. Настроить цвет.

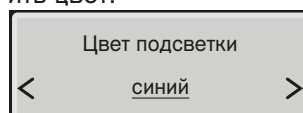



Если установлен Geberit Monolith Plus, выбрать тот же цвет.

- 11** Вызвать меню [Яркость подсветки].
Настроить яркость.

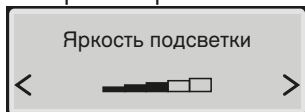

- 12** Вызвать меню [Жесткость воды]. Настроить степень жесткости в соответствии с жесткостью воды на месте эксплуатации.

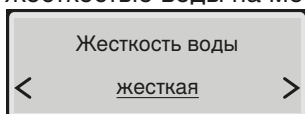

Диапазон	° fH	° dH	° eH
мягкая	≤ 15	≤ 8	≤ 11
средняя	15–25	8–14	11–18
жесткая	> 25	> 14	> 18



Если жесткость воды на месте эксплуатации неизвестна, установить на [жесткая].

- 13** Вызвать меню [Основные настройки].

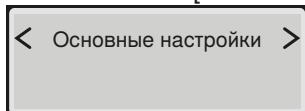

Результат

- ✓ Настройки сохранены.
- ✓ Прибор настроен правильно.

Ввод в эксплуатацию

Ввод устройства в эксплуатацию

Необходимое условие

- Функциональный тест пульта дистанционного управления прошел успешно.
- Прибор настроен правильно.

1

Снять защитный прозрачный щиток для тестирования и настройки.

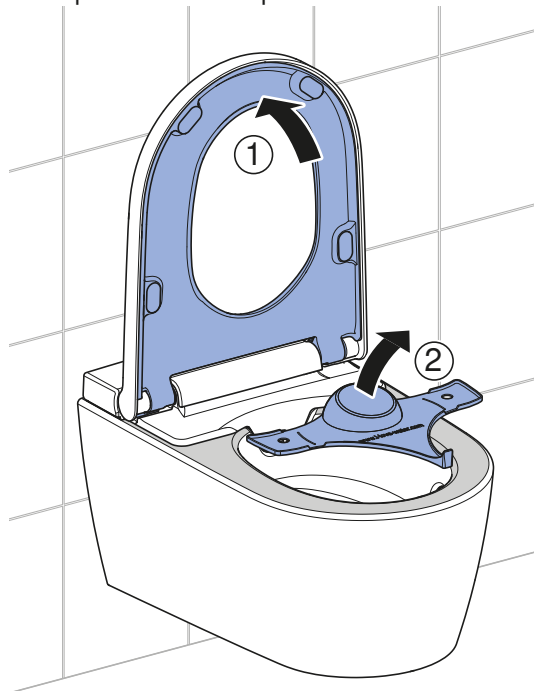

2

Очистить прибор.

3

Опустить сиденье и крышку унитаза.

Результат

- ✓ Прибор готов к эксплуатации и может быть передан клиенту.

Передача устройства

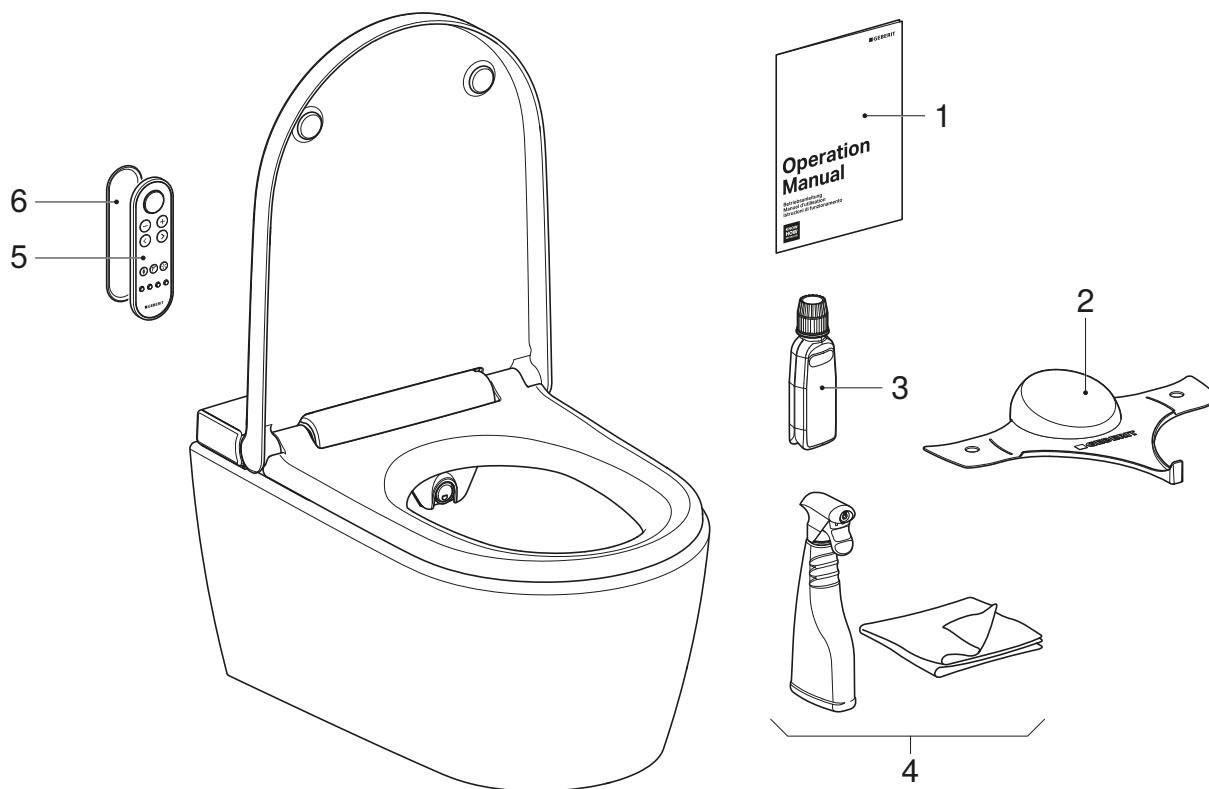

- 1 Руководство по обслуживанию
- 2 Защитный прозрачный щиток для тестирования и настройки Geberit AquaClean
- 3 Средство для удаления известкового налета Geberit AquaClean
- 4 Комплект для чистки Geberit AquaClean
- 5 Пульт дистанционного управления
- 6 Настенный держатель для пульта дистанционного управления

Необходимое условие

- Первый ввод в эксплуатацию проведен успешно.
- Все компоненты функционируют исправно и не имеют повреждений.

- 1** Вторую наклейку с серийным номером наклеить на последнюю страницу руководства по обслуживанию для дальнейшего использования.
- 2** Проинструктировать клиента относительно обслуживания и очистки в соответствии с руководством по обслуживанию.
- i** Проинформировать клиента о необходимости очищать устройство от известкового налета. Подробную информацию по эксплуатации и очистке можно найти в руководстве по обслуживанию.
- 3** Передать в полном объеме документацию для конечного пользователя и комплект поставки.
- 4** Вместе с клиентом заполнить гарантийный талон, вклеить наклейку с серийным номером и выслать его по адресу Geberit.

功能测试

遥控器投入使用

i 如果多台同型号设备均在邻近处安装（例如在酒店中），则必须匹配遥控器。→ 参见“重新匹配遥控器”，页码 206。

1 取下壁架。

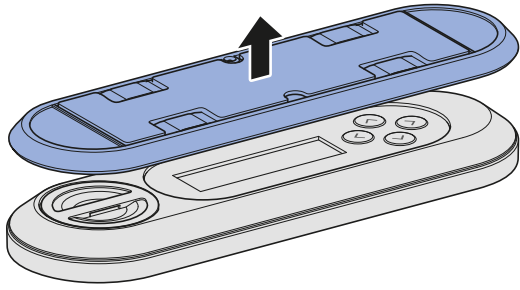

2 打开电池盒并装入电池。

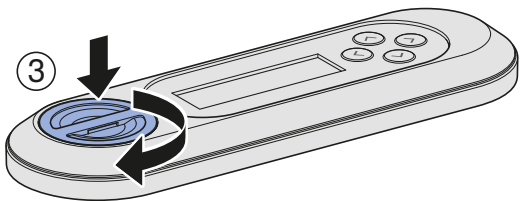
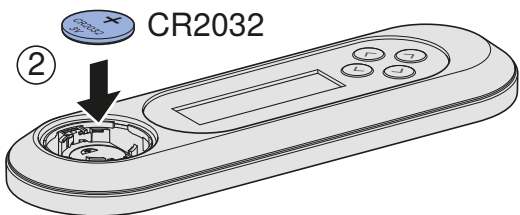
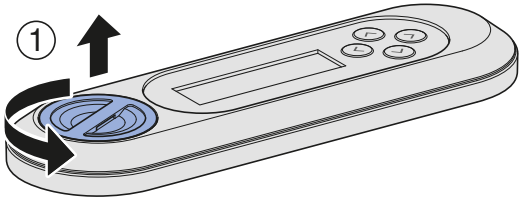

接通设备

前提条件

- 设备已安装并连接。
- 喷水保护罩已安装。
- 上部创意设计盖罩已安装。
- 如果安装了可选购的冲水触发装置接口模块：所有插头已连接。

1 打开球阀上的供水龙头。

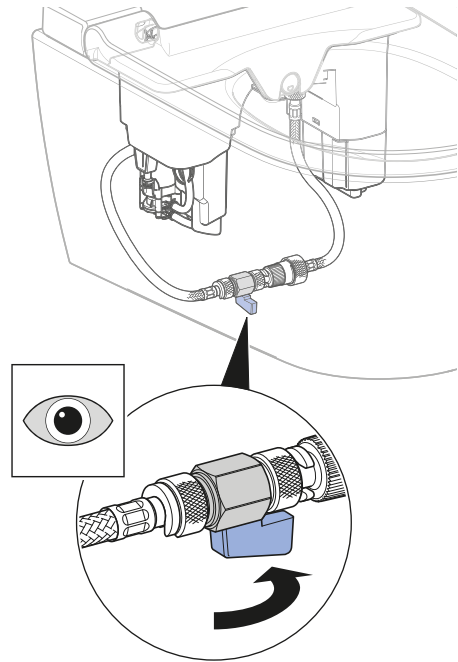

i 如果没有直接的电源连接，则插上电源插头。

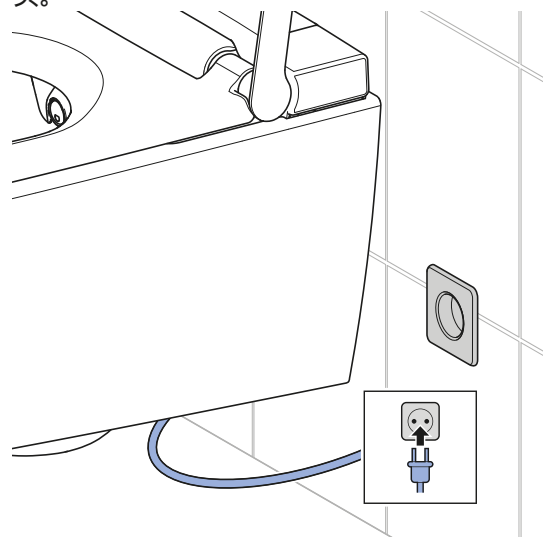

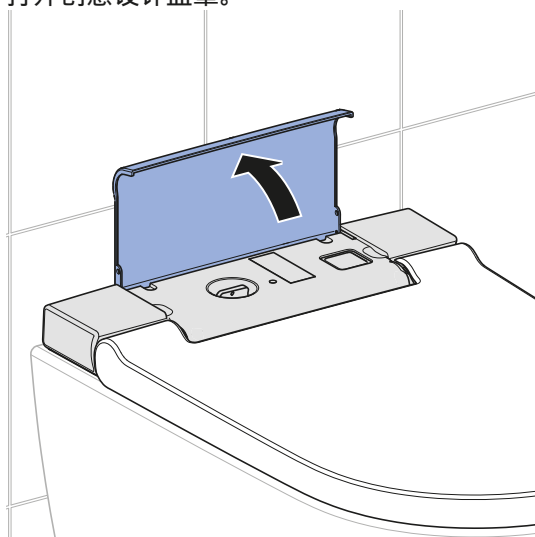
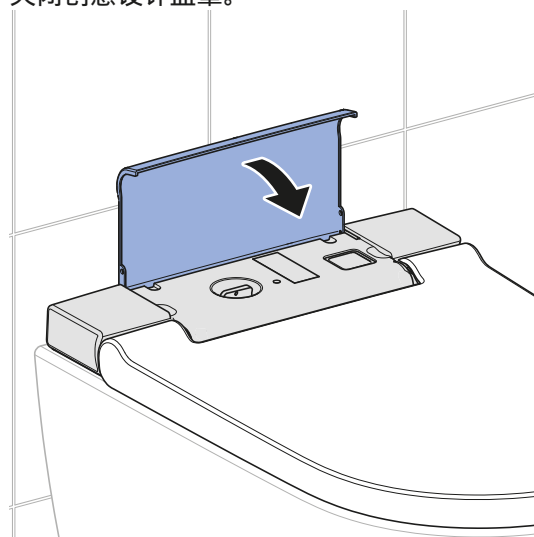
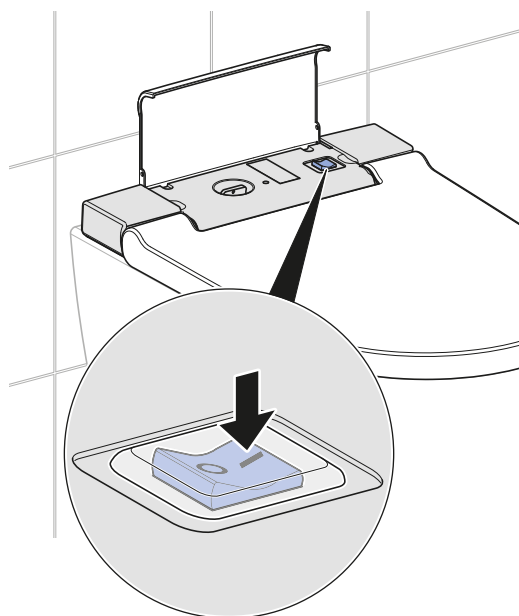
2 打开创意设计盖罩。**4** 关闭创意设计盖罩。**3** 接通设备。

- ✓ 设备在接通后进行初始化。方向灯闪烁蓝光。

结果

- ✓ 方向灯亮起。
- ✓ 设备运行就绪。

重新匹配遥控器

i 仅可通过唯一经匹配的遥控器操控设备。

前提条件

- 设备已关断。

▶ 同时接通设备，按下遥控器上的 <+> 按钮约 30 秒钟，直至显示屏上出现 [Pairing ok]。

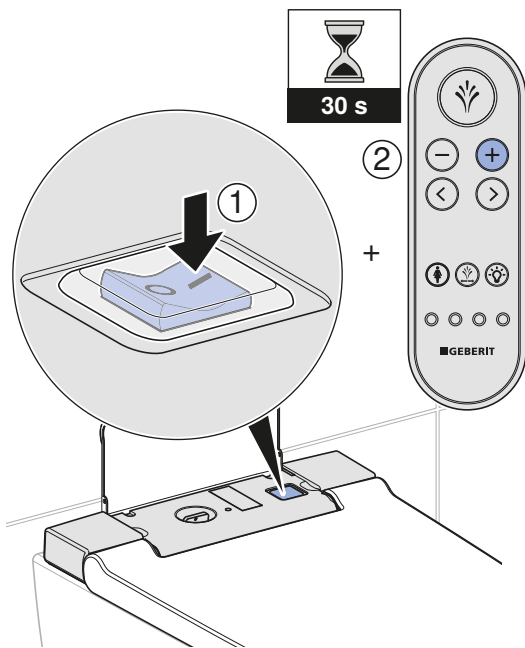

结果

✓ 这时便可以用遥控器操控冲洗式坐便器了。

检查自动触发冲水功能

只有当设备安装了可选购的冲水触发装置接口模块（商品号 147.039.00.1）时，才必须进行以下检查。

前提条件

- 自动触发冲水功能已完全安装。
- 已在主菜单[基本设定值]中接通自动触发冲水功能。
- 所有的接头连接均已正确连接。

▶ 加重量于便器座圈 10 秒以上。随后解除承重。

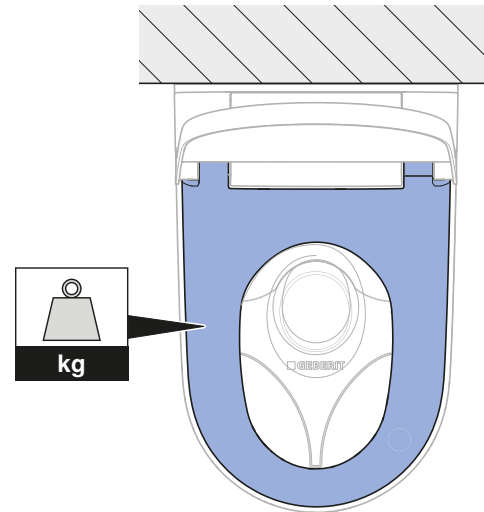

结果

✓ 在约 5 秒后触发一次冲水。

检查遥控器

- i** 进行下列检查步骤时，必须加重量于便器座圈，以模拟一个使用者。

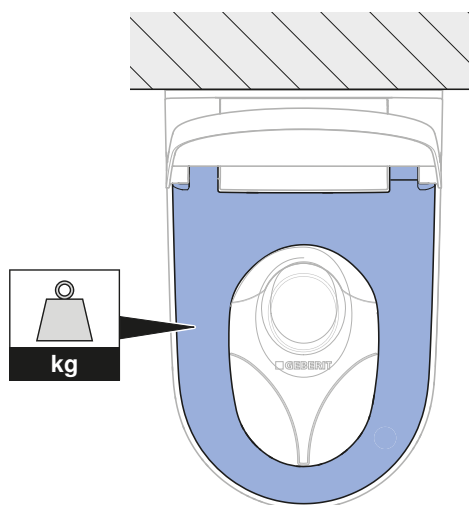

1 检查臀部洗净功能。

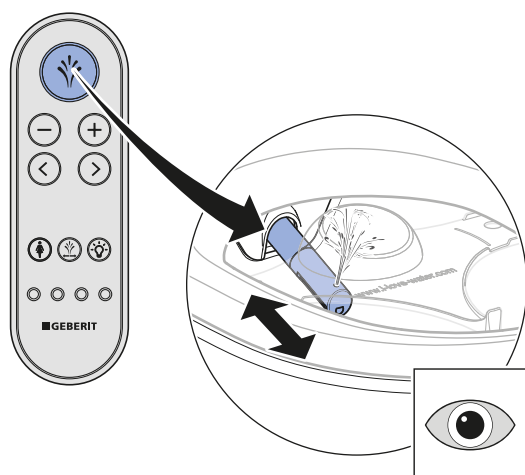

- ✓ 设备进行一次喷嘴的清洁。
- ✓ 冲洗臂伸出。
- ✓ 臀部洗净功能启动。
- ✓ 冲洗周期结束之后冲洗臂收回。
- ✓ 设备进行一次喷嘴的清洁。

2 检查洗净水温。

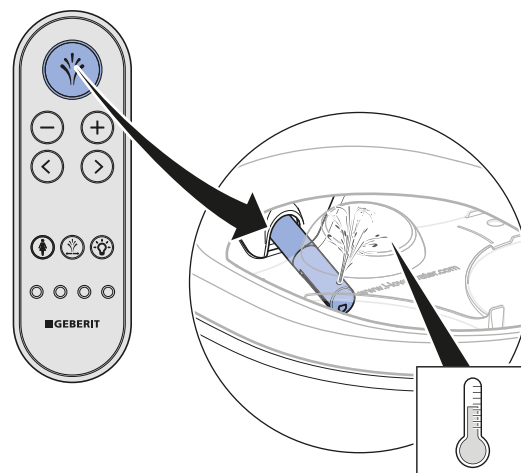

- ✓ 在整个冲洗周期中都可感觉到洗净用水是热的。

3 检查洗净水柱强度的可调节性。

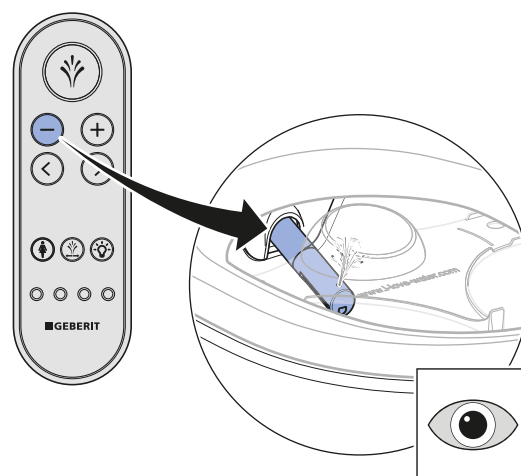
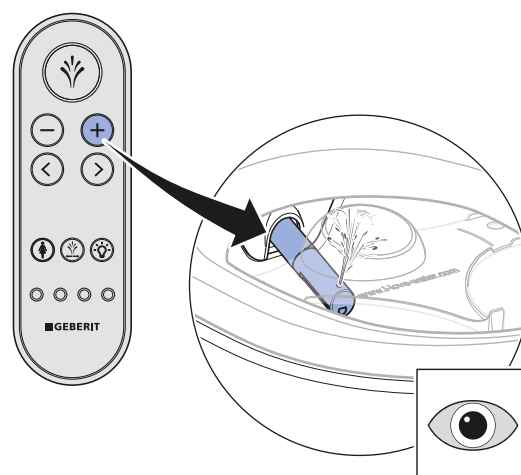

- ✓ 在冲洗周期过程中可更改洗净水柱强度。

4 检查女士洗净功能。

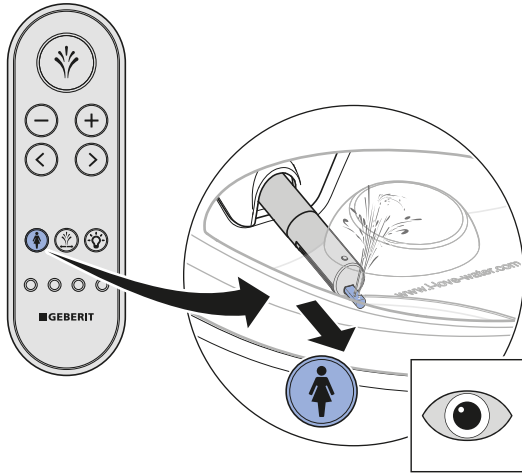

- ✓ 设备进行一次喷嘴的清洁。
- ✓ 冲洗臂和女士喷嘴伸出。
- ✓ 女士洗净功能启动。
- ✓ 所有喷嘴开口均启用。
- ✓ 冲洗周期结束之后冲洗臂和女士喷嘴收回。
- ✓ 设备进行一次喷嘴的清洁。

5 检查冲洗臂位置。

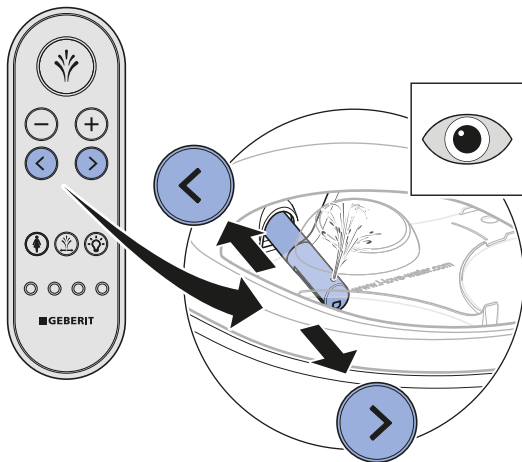

- ✓ 冲洗臂可前/后移动。

6 检查摆动功能。

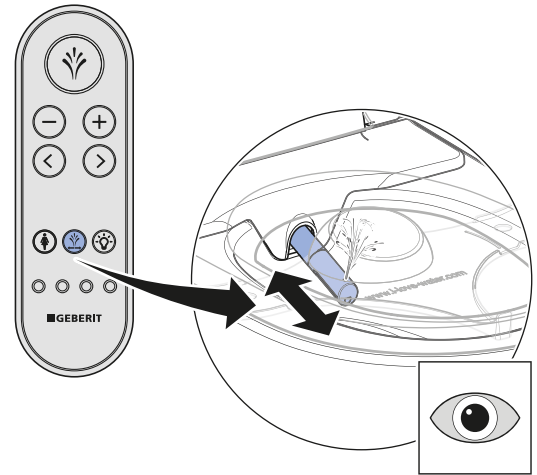

- ✓ 摆动开始/停止。

7 检查方向灯功能。

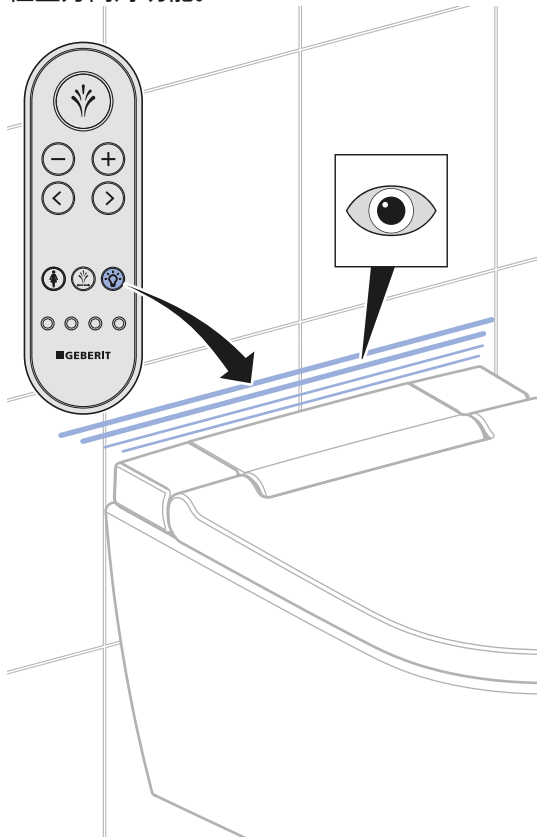

- ✓ 方向灯熄灭/亮起。

根据客户需求调整基本设定值

调整基本设置

i 设备基本设定值将在遥控器背面进行设置。

i 下列步骤为简明形式。请参见操作指导手册以了解完整菜单结构概览。

前提条件

- 设备功能测试已成功完成。
- 遥控器功能测试已成功完成。

1 通过<向左>/<向右>箭头键调用主菜单[基本设定值]。按<向下>箭头键确认

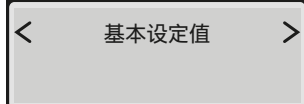

i 通过<向上>和<向下>箭头键调用下级菜单。通过<向左>和<向右>箭头键进行设置。

2 调用菜单[选择语言]。设置菜单语言。

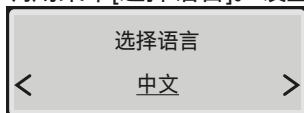

3 调用菜单[冲洗水柱强度]。调节洗净水柱强度。

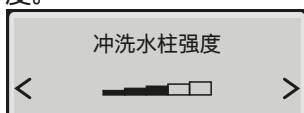

4 调用菜单[喷淋杆位置]。调节冲洗臂位置。

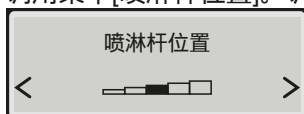

5 [女士冲洗水柱强度]。调节女士洗净的洗净水柱强度。

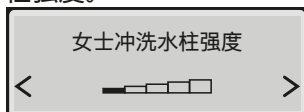

6 调用菜单[女士喷淋杆位置]。调节女士洗净的冲洗臂位置。

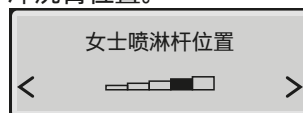

7 调用菜单[洗净用水加热装置]。调节洗净用水加热器。

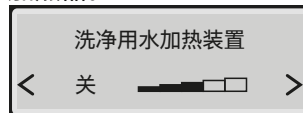

8 调用菜单[摆动喷淋]。关断或接通摆动喷淋。

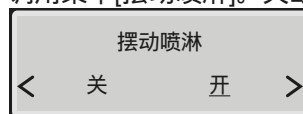

- ✓ [开] = 臀部洗净的摆动功能已激活。
- ✓ [关] = 臀部洗净的摆动功能已关闭。

9 调用菜单[方向灯]。设置接通方式。

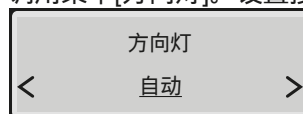

10 调用菜单[方向灯颜色]。调节颜色。

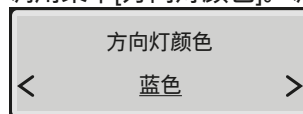

i 如果安装了 Geberit Monolith Plus, 则选择相同的颜色。

11 调用菜单[方向灯强度]。调节亮度。

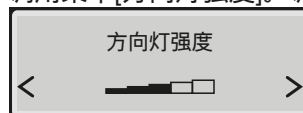

12 调用菜单[水硬度]。将硬度根据本地水硬度进行调整。

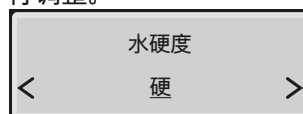

区域	° fH	° dH	° eH
软	≤ 15	≤ 8	≤ 11
中等	15–25	8–14	11–18
硬	> 25	> 14	> 18

i 如果不了解本地水硬度, 则将级别设为[硬]。

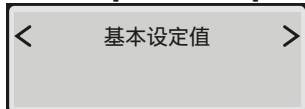
13 调用菜单[基本设定值]。**结果**

- ✓ 设置已保存。
- ✓ 设备已正确调试。

试运转**设备投入使用****前提条件**

- 遥控器功能测试已成功完成。
- 设备已正确调试。

1 取下喷水保护罩。**2** 清洁设备。**3** 关闭便器座圈和坐便盖。**结果**

- ✓ 设备准备就绪并可转交客户。

转交设备

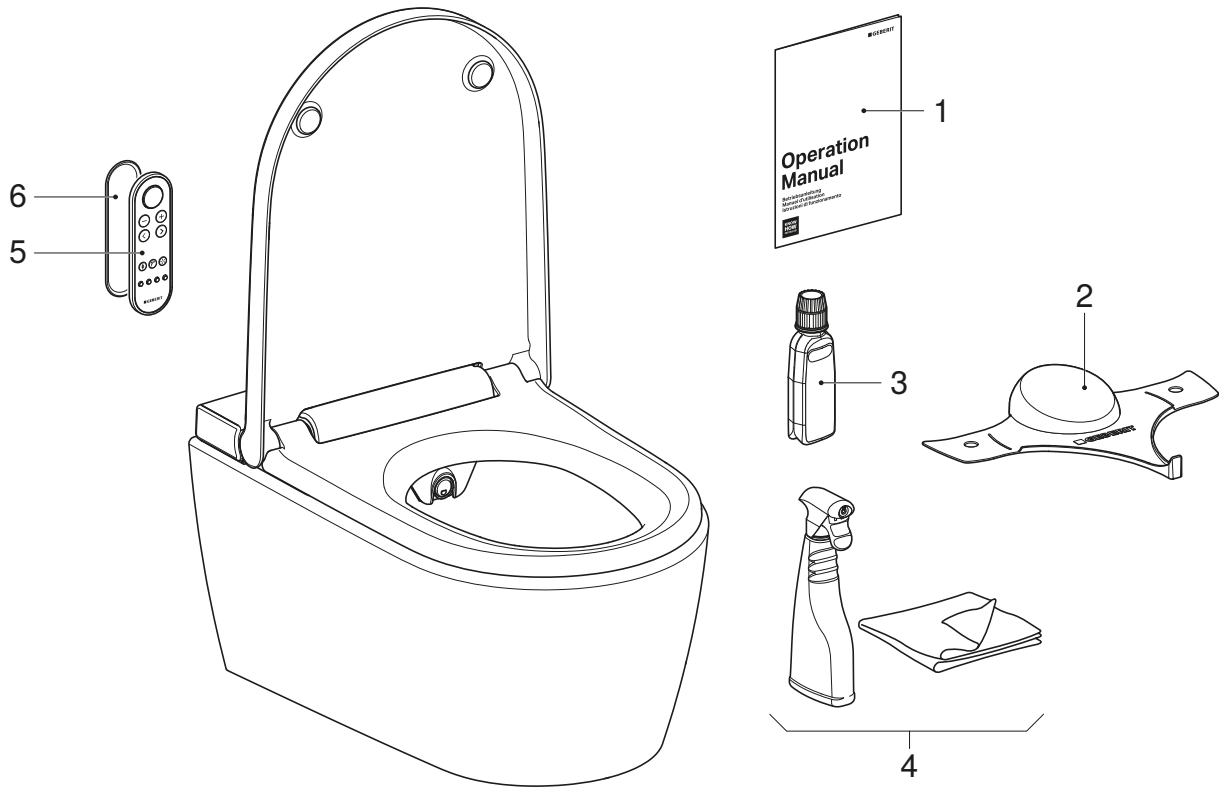

- 1 操作指导手册
- 2 Geberit AquaClean 喷水保护罩
- 3 Geberit AquaClean 除垢剂
- 4 Geberit AquaClean 清洁套件
- 5 遥控器
- 6 遥控器壁架

前提条件

- 首次调试已成功完成。
- 所有部件均功能正常且无损坏。

1 第二张序列号标签供下次使用，可将它贴在操作指导手册的最后一页。

2 按照操作指导手册指导客户进行操作和清洁。

i 提示每年定期除垢。在操作指导手册中查看有关操作和清洁的详细信息。

3 转交最终客户资料及完整供货范围。

4 与客户一起填写保修卡，贴上序列号标签后把它寄给 Geberit。

Geberit International AG
Schachenstrasse 77, CH-8645 Jona
documentation@geberit.com
www.geberit.com

